

CLEAN 330 ES



EN Instruction manual

ES Manual de instrucciones

FR Manuel d'instructions

IT Libretto d'istruzioni

PT Manual do operador

GR ΕΓΧΕΙΡΙΔΙΟ ΧΕΙΡΙΣΜΟΥ

ÍNDICE

1. Introducción	2
2. Normas y precauciones de seguridad	3
3. Iconos de advertencia	7
4. Símbolos en la máquina	7
5. Descripción de la máquina	8
6. Instrucciones para la puesta en servicio	10
7. Utilización de la máquina	11
8. Detección e identificación de fallos	13
9. Transporte	14
10. Almacenamiento	14
11. Información sobre la destrucción del equipo/reciclado	14
12. Condiciones de garantía	15
Declaración de conformidad CE	16

MANUAL ORIGINAL

Ref.:APCLEAN330ESV161116-V2

FECHA PUBLICACIÓN: 17/05/2017

FECHA REVISIÓN: 17/05/2017

1. INTRODUCCIÓN

Gracias por haber elegido esta máquina Garland. Estamos seguros de que usted apreciará la calidad y prestaciones de esta máquina, que le facilitará su tarea por un largo periodo de tiempo. Recuerde que esta máquina dispone de la más amplia y experta red de asistencia técnica a la que usted puede acudir para el mantenimiento de su máquina, resolución de problemas y compra de recambios y/o accesorios.



¡Atención! Lea todas las advertencias de seguridad y todas las instrucciones. La no observación de todas las advertencias e instrucciones relacionadas a continuación puede dar como resultado fuego y/o una lesión seria. Antes de usar esta máquina lea atentamente la información indicada en este manual sobre las técnicas de puesta en marcha seguras y correctas.

Utilice esta máquina para aspirar materiales secos y húmedos que estén a temperatura ambiente así como agua. No utilice esta máquina para otros fines no previstos. ¡Nunca aspire líquidos explosivos, gases combustibles, polvos explosivos ni ácidos o disolventes concentrados! Las sustancias que se deben evitar son petróleo, disolvente para pintura y fuel, que pueden formar vapores o mezclas explosivas al sufrir las turbulencias del aire que es succionado. Además, la lista incluye acetona, ácidos y disolventes concentrados, así como también polvos de aluminio y magnesio. Estas sustancias también pueden producir daños en los materiales utilizados en la unidad. No aspire objetos ardiendo o incandescentes.

No dirija la unidad hacia personas o animales.

Para evitar la manipulación incorrecta de esta máquina lea todas las instrucciones de este manual antes de usarla por primera vez.

Toda la información incluida en este manual es relevante para su seguridad personal y la de las personas, animales y cosas que se encuentren a su alrededor. Si tiene alguna duda respecto a la información incluida en este manual pregunte a un profesional o diríjase al punto de venta donde adquirió esta máquina para resolverla.

Guarde todas las advertencias y todas las instrucciones para una referencia futura. Si vende esta máquina en un futuro recuerde entregar este manual al nuevo propietario.

La expresión "máquina" en las advertencias se refiere a esta máquina eléctrica conectada a red.

La expresión "Interruptor en posición Abierta" significa que el interruptor está desconectado e "Interruptor en posición Cerrado" significa que el interruptor está conectado.

Recuerde que el operador de la máquina es responsable de los peligros y accidentes causados a otras personas o cosas. El fabricante no será en ningún caso responsable de los daños provocados por un uso indebido o incorrecto de esta máquina.

2. NORMAS Y PRECAUCIONES DE SEGURIDAD



Para evitar la manipulación incorrecta de esta máquina lea todas las instrucciones de éste manual antes de usarla por primera vez. Toda la información incluida en éste manual es relevante para su seguridad personal y la de las personas, animales y cosas que se encuentren a su alrededor. Si tiene alguna duda respecto a la información incluida en este manual pregunte a un profesional o diríjase al punto de venta donde adquirió esta máquina para resolverla.

La siguiente lista de peligros y precauciones incluye las situaciones más probables que pueden ocurrir durante el uso de esta máquina. Si se encuentra en con una situación no descrita en este manual utilice el sentido común para utilizar la máquina de la manera más segura posible o, si usted ve peligro, no utilice la máquina.

2.1. USUARIOS

Esta máquina ha sido diseñada para ser manipulada por usuarios mayores de edad y que hayan leído y entendido estas instrucciones. Esta máquina no puede ser usada por personas (incluidos niños) con capacidades físicas, psíquicas o mentales reducidas, o con falta de experiencia o conocimiento.

¡Atención! No permita que personas menores de edad utilicen esta máquina.

¡Atención! No permita que personas que no entiendan estas instrucciones utilicen esta máquina.

Antes de usar esta máquina familiarícese con la misma asegurando que usted conoce perfectamente donde están todos los controles, los dispositivos de seguridad y la manera en que se deben utilizar. Si usted es un usuario inexperto le recomendamos que ejecute una práctica mínima realizando trabajos sencillos y, si es posible, en compañía de una persona con experiencia.

¡Atención! Sólo preste esta máquina a personas que estén familiarizadas con este tipo de máquina y conozcan como utilizarla. Siempre preste junto con la máquina el manual de instrucciones para que el usuario lo lea detenidamente y lo comprenda.

Esta máquina es peligrosa en manos de usuarios no entrenados.

2.2. SEGURIDAD PERSONAL

Esté alerta, vigile lo que está haciendo y use el sentido común cuando maneje esta máquina.

Evite el arranque accidental de la máquina. Verifique que el interruptor esté en posición “abierto” antes de conectar la máquina a la red. Nunca transporte la máquina con el dedo en el interruptor o con el interruptor en posición “Cerrado” ya que puede poner en peligro su seguridad y causar accidentes.

No use esta máquina cuando esté cansado o bajo la influencia de drogas, alcohol o medicamentos. Un momento de distracción mientras maneja esta máquina puede causar un daño personal serio.

No utilice esta máquina si alguno de sus componentes está dañado. Nunca utilice la máquina con las protecciones defectuosas o sin dispositivos de seguridad.

Si tiene que eliminar material que se hayan introducido en los conductos de la máquina apague el motor antes de realizar esta operación.

Esté atento de no meter los dedos o alguna otra parte de su cuerpo dentro o cerca del área de succión.

Si la máquina vibra anormalmente pare el motor, inspeccione la máquina buscando la posible causa y repárela. Si no encuentra la razón lleve su máquina a su servicio técnico.

Antes de dejar la máquina sin vigilancia apáguela y desconéctela de la red.

Almacene las herramientas inactivas fuera del alcance de los niños.

2.2.1. ROPA Y EQUIPAMIENTO DE SEGURIDAD

Vista adecuadamente. No vista ropa suelta o joyas. Mantenga su pelo, su ropa y guantes alejados de piezas en movimiento. La ropa suelta, las joyas o el pelo largo pueden ser cogidos por las piezas en movimiento.

El ruido provocado por esta máquina puede dañar los oídos. Utilice protectores auditivos. Si usted trabaja regularmente con esta máquina visite regularmente a su médico para revisar su capacidad de audición.

 ¡Atención!: Al trabajar con protecciones auditivas usted debe tener más cuidado a las señales visuales ya que las auditivas serán más débiles.

2.3. SEGURIDAD DEL ÁREA DE TRABAJO

No utilice esta máquina en atmósferas explosivas, así como en presencia de líquidos inflamables y gases. Las máquinas eléctricas crean chispas que pueden encender el polvo o los humos.

2.4. SEGURIDAD ELÉCTRICA

Conecte este dispositivo sólo a corriente alterna 230V/50Hz.

 No exponga esta máquina a la lluvia o a condiciones de humedad. El agua que entre en ellas aumentará el riesgo de choque eléctrico.

Nunca corte el cable. Existe riesgo de descarga eléctrica y de dañar la máquina.

La clavija eléctrica de esta máquina debe coincidir con la base de la toma de corriente. No modificar nunca la clavija de ninguna manera. Clavijas no modificadas y bases coincidentes reducirán el riesgo de choque eléctrico.

Evite tocar elementos conectados como vallas metálicas, tuberías, etc. a tierra mientras usa esta máquina. Tocar elementos conectados a tierra mientras usa esta máquina aumenta el riesgo de descarga eléctrica.

No toque los cables y clavijas con las manos mojadas. No abuse del cable. No usar el cable para llevar, levantar o desenchufar la máquina. Mantenga el cable lejos del calor, aceite, cantos vivos o piezas en movimiento. Los cables dañados o enredados aumentan el riesgo de choque eléctrico.

Nunca use esta máquina con el cable o la clavija dañados. Antes de conectar la máquina compruebe la clavija y el cable por si hay daños. Si descubre algún daño envíe su máquina a un servicio técnico para la reparación. Si el cable está dañado o roto, desenchufe inmediatamente. Los cables dañados o enredados aumentan el riesgo de choque eléctrico.

La sustitución de la clavija o del cable de alimentación debe hacerla siempre el fabricante o su servicio de asistencia técnica.

Se recomienda conectar esta máquina a un dispositivo diferencial residual cuya corriente de disparo sea inferior o igual a 30mA. Usted debe verificar el funcionamiento del diferencial antes de utilizar la máquina.

Nunca utilice una base de conexión dañada, que no cumpla la normativa o los requerimientos necesarios para esta máquina.

Cuando utilice un prolongador de cable asegúrese que tiene una sección mínima de 2,5 mm², no más de 25 m., siempre totalmente desenrollado y que sea adecuado para uso exterior. El uso de una prolongación de cable adecuada para el uso en exterior reduce el riesgo de choque eléctrico.

Coloque el cable prolongador de forma que no se enganche en obstáculos y de manera que no esté en la zona a trabajar.

No use esta máquina si el interruptor no cambia entre "cerrado" y "abierto". Cualquier máquina que no pueda controlarse con el interruptor es peligrosa y debe repararse.

Siempre desconecte la máquina antes de realizar cualquier trabajo en esta máquina. Solamente manipule esta máquina cuando esté desconectada.

2.5. TOMA DE CORRIENTE SYNCHRO

Esta aspiradora está equipada con un enchufe eléctrico incorporado que permite que una herramienta eléctrica (sierra circular, perforadora, pulidora, etc.) se pueda enchufar directamente y arranque automáticamente la aspiradora cuando la herramienta eléctrica se pone en marcha (SYNCHRO). ¡ADVERTENCIA! No conecte al enchufe eléctrico de la aspiradora a ninguna herramienta o artefacto con una potencia nominal superior a la indicada en el la tabla de especificaciones técnicas.

Verifique la placa de identificación de la herramienta para ver cuál es la potencia nominal de vatios. Para reducir el riesgo de lesiones, la herramienta debe apagarse (O) antes de enchufarla en el interruptor SYNCHRO. (NUNCA DEJE LA UNIDAD FUNCIONANDO O CONECTADA SIN SUPERVISIÓN DIRECTA).

2.6. UTILIZACIÓN Y CUIDADOS DE ESTA MÁQUINA

Use esta máquina, accesorios, útiles, etc. de acuerdo con estas instrucciones y de la manera prevista teniendo en cuenta las condiciones de trabajo y el trabajo a desarrollar. El uso de esta máquina para aplicaciones diferentes de las previstas podrá causar una situación de peligro.

Compruebe que todos los elementos de seguridad están instalados y en buen estado.

Recuerde que el operador de la máquina es responsable de los peligros y accidentes causados a otras personas o cosas. El fabricante no será en ningún caso responsable de los daños provocados por un uso indebido o incorrecto de esta máquina.

No fuerce esta máquina. Utilice esta máquina para la aplicación correcta. La utilización de la máquina correcta para el tipo de trabajo a realizar le permitirá trabajar mejor y más seguro.

Mantenga esta máquina. Compruebe que las partes móviles no estén desalineadas o trabadas, que no hay piezas rotas u otras condiciones que puedan afectar al funcionamiento de esta máquina. Siempre que esta máquina esté dañada repárela antes de su uso. Muchos accidentes son causados por máquinas pobremente mantenidas.

Desenchufe la clavija de la fuente de alimentación antes de efectuar cualquier ajuste, cambio de accesorios, o de almacenar esta máquina. Tales medidas preventivas de seguridad reducen el riesgo de arrancar esta máquina accidentalmente.

Si la máquina comienza a vibrar de modo extraño apáguela y examínela para encontrar la causa. Si no detecta la razón lleve su máquina al servicio técnico. Las vibraciones son siempre un indicio de un problema en la máquina.

En caso de parada prolongada, desconectar la máquina de la fuente de alimentación.

2.7. SERVICIO

Haga revisar periódicamente su máquina por un servicio de reparación cualificado usando

solamente piezas de recambio idénticas. Esto garantizará que la seguridad de esta máquina eléctrica se mantiene.

2.8. FACTORES DE RIESGO RESIDUALES

 Incluso cuando se utiliza la herramienta de la manera prescrita no es posible eliminar todos los factores de riesgo residuales.

¡ADVERTENCIA! Esta máquina genera un campo electromagnético durante su funcionamiento. Este campo puede, en algunas circunstancias, interferir con implantes médicos activos o pasivos. Para reducir el riesgo de lesiones graves o letales, las personas con implantes médicos deben consultar a sus médicos y al fabricante del implante antes de emplear esta máquina.

3. ICONOS DE ADVERTENCIA

Los iconos en las etiquetas de advertencia que aparecen en esta máquina y/o en el manual indican información necesaria para la utilización segura de esta máquina.



¡Atención peligro!



Lea atentamente este manual antes de poner la máquina en marcha.



No utilice esta máquina en condiciones meteorológicas adversas. No exponga la máquina a la lluvia.

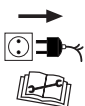

Desenchufe la máquina antes de realizar cualquier operación en la máquina ó si el cable o el enchufe están dañados.



¡Precaución! Desenchufe la máquina de inmediato si el cable o el enchufe están dañados.

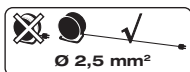

Utilice alargadores del cable de alimentación con una sección mínima de 2,5 mm², no más de 25 m. y siempre totalmente desenrollado.



Deshágase de su aparato de manera ecológica. No lo tire a los contenedores de basura doméstica.



Protección Clase II.



Cumple con las directivas CE.



Nivel de potencia sonora garantizado Lwa, dB(A).

4. SÍMBOLOS EN LA MÁQUINA

A fin de garantizar un uso y mantenimiento seguro de esta máquina existen los siguientes símbolos en la máquina.

ON Posición encendido.

OFF Posición apagado.

AUTO Para funcionamiento SYNCHRO de la máquina la aspiradora se encenderá y apagará automáticamente cuando la herramienta eléctrica se encienda o apague)
 NOTA: Para que el disparador automático de la herramienta funcione, la herramienta eléctrica debe consumir por lo menos 60 vatios.

5. DESCRIPCIÓN DE LA MÁQUINA

5.1. CONDICIONES DE UTILIZACIÓN

⚠ Utilice esta máquina para el propósito para el que fue diseñada. Cualquier otro uso puede ser peligroso para el usuario, para la máquina y para las personas, animales y cosas que pueda haber alrededor. La utilización de esta máquina para operaciones diferentes de las previstas puede provocar situaciones peligrosas. Utilice esta máquina en el exterior, en ambientes secos y temperaturas entre 5°C y 45°C.

Recuerde que el operador de la máquina es responsable de los peligros y accidentes causados a otras personas o cosas. El fabricante no será en ningún caso responsable de los daños provocados por un uso indebido o incorrecto de esta máquina.

5.2. DESCRIPCIÓN DETALLADA DEL PRODUCTO

1. Motor
2. Recogedor
3. Asa
4. Interruptor
5. Boca de aspiración
6. Enganche
7. Tubo flexible
8. Filtro de Agua/Polvo
9. Filtro de Agua
10. Boquilla suelo
11. Boquilla fina
12. 3 Tubos
13. Adaptador a herramienta
14. Interruptor SYNCHRO

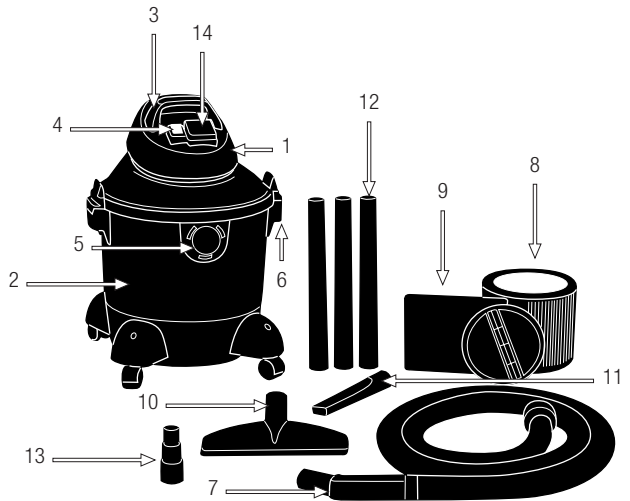

Las imágenes y dibujos representados en este manual son orientativos y pueden no corresponder con el producto real.

5.3. CARACTERÍSTICAS TÉCNICAS

Descripción	Aspirador
Marca	Garland
Modelo	Clean 330 ES-V16
Motor	Eléctrico
Voltaje (V)	230-240
Frecuencia (Hz)	50
Potencia (W)	1.400
Presión de Succión (mmca)	1.525
Flujo máximo del aire (m ³ /min)	5,1
Volumen del recogedor(l)	30
Clase de protección	II
Grado de protección <input type="checkbox"/>	IPX4
Potencia máxima del enchufe SYNCHRO (W)	1.600
Peso (kg)	6,61

Las características técnicas pueden ser modificadas sin preaviso.

6. INSTRUCCIONES PARA LA PUESTA EN SERVICIO

6.1. DESEMBALAJE Y LISTA DE MATERIALES

Esta máquina incluye los siguientes elementos que usted encontrará dentro de la caja:

- Máquina.
- Tubo flexible
- Bolsa de aspiración
- Filtro de Agua
- Boquilla de tapicería
- Boquilla fina
- Manual de Instrucciones
- Adaptador a herramienta
- 3 tubos

Saque con cuidado todos los elementos de la caja y asegúrese que todos los elementos listados están presentes.

Inspeccione el producto cuidadosamente para asegurar que no existen elementos dañados. Si usted encuentra alguna pieza dañada o falta de algún elemento no utilice la máquina hasta que el defecto haya sido reparado o tenga todas las piezas de que consta la máquina. Utilizar la máquina con piezas defectuosas o sin todos sus elementos puede provocar daños personales severos.

6.2. MONTAJE FILTRO

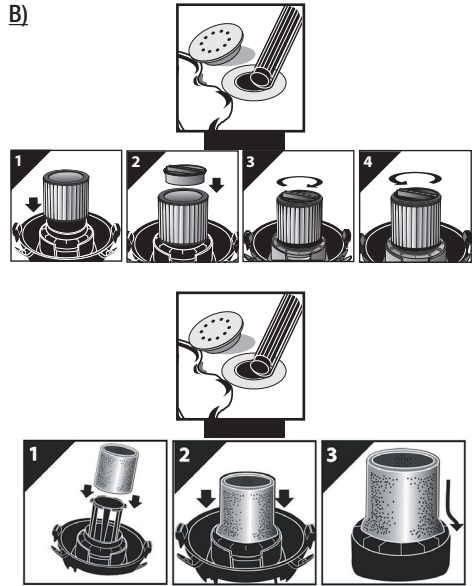
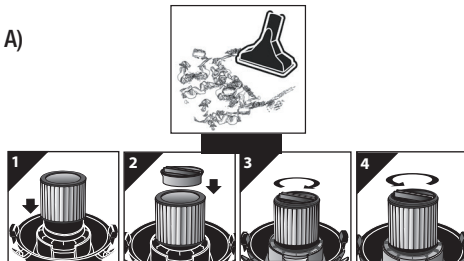

6.3. PUESTA EN MARCHA

6.3.1. PUNTOS DE VERIFICACIÓN ANTES DE LA PUESTA EN MARCHA

La tensión y la corriente de suministro han de cumplir con las indicaciones en la placa de características.

Antes de empezar a trabajar, compruebe siempre que la máquina funciona correctamente y su funcionamiento es seguro.

No utilice esta máquina si está estropeada o incorrectamente regulada.

⚠ Utilice esta máquina para el propósito para el que fue diseñada. Cualquier otro uso puede ser peligroso para el usuario, para la máquina y para las personas, animales y cosas que pueda haber alrededor.

Verifique que el enchufe eléctrico y el cable prolongador están en perfecto estado y que cumplen con la normativa requisitos para esta máquina.

Apriete, repare o reemplace todo lo necesario antes de utilizar la máquina.

No utilice ningún accesorio en esta máquina fuera de los recomendados por nosotros ya que su uso podría provocar daños graves para el usuario, la máquina y las personas, animales y cosas cercanas a la máquina.

6.3.2. CONEXIÓN DE LA HERRAMIENTA ELÉCTRICA

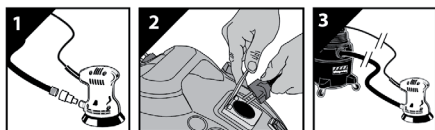

6.3.3. ENCENDER Y APAGAR

Encendido de la máquina:

Coloque el interruptor en la posición "I" (ON) para funcionamiento continuo de la máquina.

Coloque el interruptor en la posición "=" (AUTO) para funcionamiento SYNCHRO de la máquina (la aspiradora se encenderá y apagará automáticamente cuando la herramienta eléctrica se encienda o apague)

NOTA: Para que el disparador automático de la herramienta funcione, la herramienta eléctrica debe consumir por lo menos 60 vatios.

Desconexión de la máquina:

Coloque el interruptor en posición "0" (OFF).

No arranque y pare la máquina repetidas veces en pocos segundos, someterá al motor a un trabajo

importante, generará bastante calor y disminuirá la vida útil de su motor. Le recomendamos que cada vez que pare la máquina espere por lo menos 5 segundos antes de volver a ponerla en marcha.

6.3.4. PUNTOS DE VERIFICACIÓN TRAS LA PUESTA EN MARCHA

Es importante prestar atención a las posibles piezas sueltas y/o la temperatura de la máquina. Si usted detecta alguna anomalía en la máquina pare inmediatamente y verifíquela atentamente. En caso de alguna anomalía o problema lleve la máquina al servicio técnico para que la repare. En ningún caso continúe utilizando la máquina si el funcionamiento no parece el adecuado.

No utilice la máquina si está estropeada o incorrectamente reglada.

⚠ Precaución – mantenga los filtros limpios la eficiencia de la aspiradora depende en gran medida del filtro. un filtro obturado puede causar sobrecalentamiento y posiblemente dañar la aspiradora. inspeccione el filtro periódicamente y cambie el mismo cuando sea necesario.

7. MANTENIMIENTO Y SERVICIO

⚠ Desenchufe la máquina antes de realizar cualquier operación en la máquina. Lea el manual de instrucciones antes de realizar cualquier operación en la máquina.

⚠ No intente nunca reglajes en la máquina si ésta está en marcha. Efectúe todos los mantenimientos de la máquina con ésta puesta en una superficie plana y despejada.

⚠ Siempre realice las tareas de mantenimiento o

servicio con la máquina desenchufada de la corriente. Mantenga la máquina limpia, especialmente las ventanas de ventilación del motor.

Utilice sólo recambio adecuado para esta máquina con el fin de obtener un rendimiento adecuado de la máquina. Este recambio lo puede encontrar en los distribuidores oficiales de la máquina. El uso de otros recambios puede provocar accidentes daños al usuario, a la gente de alrededor y a la máquina.

Siempre reglar la máquina en una superficie plana y estable.

 La retirada de los dispositivos de seguridad, el mantenimiento inapropiado, la sustitución de elementos con recambios no originales puede producir lesiones corporales.

7.1. MANTENIMIENTO Y CUIDADO DESPUÉS DEL USO

Realice las siguientes operaciones de mantenimiento y cuidado cuando termine de trabajar con la máquina para asegurar el buen funcionamiento de ésta en futuras ocasiones.

7.1.1. LIMPIEZA

Antes de proceder a la limpieza de su unidad Odesconecte la máquina.

¡Atención!: Siempre limpie la máquina después de su uso. No llevar a cabo una limpieza adecuada puede provocar daños a la máquina y producir un mal funcionamiento.

Siempre que sea posible, limpiar inmediatamente después de trabajar.

Mantenga su máquina limpia y en buenas condiciones.

No limpie el motor con agua. El motor eléctrico se podría estropear.

Limpie las carcasas de su máquina con un trapo humedecido en agua. Nunca utilice gasolina, disolventes, detergentes, agua o cualquier otro líquido para limpiar la máquina.

7.1.2. CONTROL DEL CABLE ELÉCTRICO

Inspeccione el cable de alimentación y alargador para detectar posibles daños o síntomas de envejecimiento.

Si nota que el cable no está en buen estado lleve su máquina al servicio técnico.

No utilizar la máquina si el cable está dañado.

7.1.3. CONDUCTOS DE VENTILACIÓN DEL MOTOR

Eliminar la suciedad de los conductos de ventilación, con el fin de no dañar el motor y evitar un posible incendio.

8. DETECCIÓN E IDENTIFICACIÓN DE FALLOS

Efectúe inspecciones periódicas en la máquina con el fin de asegurar un funcionamiento eficaz de la máquina. Para un mantenimiento completo le recomendamos que lleve la máquina a su servicio técnico.

Síntomas	Causa(s) posible(s)	Acción correctiva
La aspiradora no arranca	<ol style="list-style-type: none"> 1. No hay energía en el enchufe 2. Se activó el dispositivo de protección 3. Interruptor defectuoso 4. Motor defectuoso 	<ol style="list-style-type: none"> 1. Compruebe que haya energía 2. Consulte la sección 'funcionamiento' del manual 3. Lleve su unidad al servicio técnico 4. Lleve su unidad al servicio técnico
Pérdida de succión	<ol style="list-style-type: none"> 1. La conexión de la manguera está floja 2. Filtro obturado 3. Criba de tela metálica obstruida 4. Depósito lleno 5. Manguera obstruida 	<ol style="list-style-type: none"> 1. Apriete la conexión de la manguera 2. Limpie o cambie el filtro 3. Limpie la criba de tela metálica 4. Vacíe el depósito 5. Despeje la obstrucción
Descarga de polvo del escape	<ol style="list-style-type: none"> 1. Filtro sin instalar/no instalado correctamente 2. Filtro dañado 3. El filtro no funciona 	<ol style="list-style-type: none"> 1. Instale el filtro correctamente 2. Cambie el filtro 3. Limpie o cambie el filtro

En el caso de no poder resolver el problema, lleve su máquina al servicio técnico.

Para localizar el servicio de post-venta más cercano a su ubicación contacte con el punto de venta donde compró la máquina.

9. TRANSPORTE

Nunca levante o transporte la máquina mientras el motor está en marcha. Apague también el motor siempre que se desplace entre diferentes zonas de trabajo.

Antes de transportar esta máquina, desconecte siempre la máquina. Siempre transporte esta máquina con el motor parado.

Si va a transportar la máquina en un vehículo asegúrela firmemente para evitar que se deslice o vuelque.

10. ALMACENAMIENTO

Almacene esta herramienta en un lugar no accesible a los niños y seguro de manera que no ponga en peligro a ninguna persona y que sea seco, limpio y a una temperatura entre 0°C y 45°C.

Antes de almacenar la máquina siga los puntos del capítulo de mantenimiento.

Desconecte siempre la máquina antes de almacenarla.

La máquina fuera de uso debe almacenarse limpia, sobre una superficie plana.

11. INFORMACIÓN SOBRE LA DESTRUCCIÓN DEL EQUIPO/ RECICLADO

Proteja el medio ambiente. Recicle el aceite usado por esta máquina llevándolo a un centro de reciclado. No

vierta el aceite usado en desagües, tierra, ríos, lagos o mares.



Deshágase de su aparato de manera ecológica. No debemos deshacernos de las máquinas junto con la basura doméstica. Sus componentes de plástico y de metal pueden clasificarse en función de su naturaleza y reciclarse.



Los materiales utilizados para embalar esta máquina son reciclables. Por favor, no tire los embalajes a la basura doméstica. Tire estos embalajes en un punto oficial de recogida de residuos.

12. CONDICIONES DE GARANTÍA

12.1. PERIODO DE GARANTÍA

- El período de garantía (Ley 1999/44 CE) según los términos descritos a continuación es de 2 años a partir de la fecha de compra, en piezas y mano de obra, contra defectos de fabricación y material.

12.2. EXCLUSIONES

La garantía Garland no cubre:

- Desgaste natural por uso.
- Mal uso, negligencia, operación descuidada o falta de mantenimiento.
- Defectos causados por un uso incorrecto, daños provocados debido a manipulaciones realizadas a través de personal no autorizado por Garland o uso de recambios no originales.

12.3. TERRITORIO

- La garantía Garland asegura cobertura de servicio en todo el territorio nacional.

12.4. EN CASO DE INCIDENCIA

- La garantía debe ir correctamente cumplimentada con todos los datos solicitados, y acompañada por la factura.

¡ATENCIÓN! 

PARA ASEGURAR UN FUNCIONAMIENTO Y
UNA SEGURIDAD MÁXIMA, LE ROGAMOS
LEA EL LIBRO DE INSTRUCCIONES
DETENIDAMENTE ANTES DE USAR.

DECLARACIÓN DE CONFORMIDAD (CE)

El abajo firmante, Juan Palacios, autorizado por Glasswelt S.L., con dirección C/ La Fragua 22, 28933, Móstoles, España, declara que las máquinas Marca Garland modelos Clean 330ES-V16 con números de serie del año 2016 en adelante (el año de fabricación se indica claramente en la placa de identificación de la máquina seguido del número de serie) y cuya descripción y función es “aparato que elimina materias (suciedad) secas y/o líquidas de la superficie que desea limpiarse mediante una corriente de aire creada por un vacío que se produce en el interior de la unidad”, cumplen con todos los requerimientos de la Directiva 2006/42/CE del Parlamento Europeo y del Consejo de 17 de mayo de 2006 relativa a las máquinas y por la que se modifica la Directiva 95/16/CE

Estas máquinas también cumplen los requerimientos de las siguientes directivas comunitarias:

- Directiva 2005/88/CE del Parlamento Europeo y del Consejo de 14 de diciembre de 2005 por la que se modifica la Directiva 2000/14/CE relativa a la aproximación de las legislaciones de los Estados miembros sobre emisiones sonoras en el entorno debidas a las máquinas de uso al aire libre
- DIRECTIVA 2014/30/UE DEL PARLAMENTO EUROPEO Y DEL CONSEJO de 26 de febrero de 2014 sobre la armonización de las legislaciones de los Estados miembros en materia de compatibilidad electromagnética (refundición)
- Norma armonizada: EN 55014-1:2006 + A1:2009 + A2:2011
EN 61000-3-2:2014
EN61000-3-3:2013
EN 55014-2:2015

Potencia máxima (kW)	1,4
----------------------	-----



Juan Palacios
Director de producto
Móstoles 22-11-2016

INDEX

1. Introduction	18
2. Security measures	19
3. Warning symbols	23
4. Machine symbols	23
5. Machine description	24
6. Start up instructions	26
7. Maintenance and service	27
8. Trouble shooting	29
9. Transport	30
10. Storage	30
11. Recycling or disposal of your machine	30
12. Warranty conditions	31
Declaration of conformity CE	32

1. INTRODUCTION

Thank you for choosing this Garland machine. We are confident that you will appreciate the quality and performance of this machine, which will facilitate your task for a long period of time. Remember that this machine has the most extensive and expert technical assistance network which you can consult for the maintenance, troubleshooting and purchase of spare parts or accessories.



Warning! Read all safety warnings and all instructions. Failure to follow all warnings and instructions then can result in fire and/or serious injury. Before using this machine, carefully read the information in this manual on setting up correct and safe techniques.

Use this machine to vacuum wet and dry materials at room temperature. For example, do not use this machine to vacuum ashes, petrol and corrosive liquids. Do not use this machine for unintended purposes. Never vacuum explosive liquids, combustible gases, explosive dusts or undiluted acids and solvents! Substances to avoid also include petrol, paint thinner and fuel oil which could form explosive fumes or mixtures by being in turbulence with the air under suction. In addition, the list includes acetone, undiluted acids and solvents as well as aluminum and magnesium dusts. These substances can also attack the materials used in the unit.

Do not draw in burning or glowing objects.

Do not direct the unit at people or animals.

The use of this machine for operations other than those expected may result in dangerous situations.

To avoid mishandling of this machine, read all instructions in this manual before using for the first time. The information contained in this manual is important for your personal safety and that of the

TRANSLATION OF THE ORIGINAL INSTRUCTIONS

Ref.:APCLEAN330ESV161116-V2

DATE OF PUBLICATION: 17/05/2017

DATE OF REVISION: 17/05/2017

people, animals and things that are surrounding. If you have any questions regarding the information contained in this manual ask a professional or go to the point of sale where you purchased this machine to resolve it.

Save all warnings and instructions for future reference. If you sell this machine in the future remember to deliver this manual to the new owner.

The term “machine” in the warnings refers to this machine connected to the network.
The expression “Switch in open position” means that the switch is switched OFF and “Switch in closed position” means that the switch is turned ON.

Remember that the machine operator is responsible for the dangers and accidents caused to other people or things. The manufacturer shall not be in any case responsible for damages caused by improper or incorrect use of this machine.

2. SECURITY MEASURES





To avoid mishandling of this machine, read all instructions in this manual before using for the first time. The information contained in this manual is important for your personal safety and that of the people, animals and things that are surrounding. If you have any questions regarding the information contained in this manual ask a professional or go to the point of sale where you purchased this machine to resolve it.

The following list of hazards and precautions include likely situations that may occur during the use of this machine. If you encounter a situation that is not described in this manual use common sense to use the machine in the most secure way possible, or if you see danger, do not use the machine.

2.1. USERS

This machine has been designed to be manipulated by older users who have read and understand these instructions. This machine may not be used by persons (including children) with physical, psychic or reduced mental capacities, or lack of experience or knowledge.

 Warning! Do not allow underage persons to use this machine.

 Warning! Do not allow people who do not understand these instructions to use this machine. Before using this machine, familiarize yourself with it ensuring that you perfectly know where the controls and safety devices are, and the manner in which it must be used. If you are an inexperienced user we recommend you practice doing a simple job and, if possible, in the company of an experienced person.

 Warning! Only lend this machine to persons who are familiar with this type of machine and know how to use it. Always lend the machine along with the user instruction manual so the new user can carefully read it and understand it.

This machine is dangerous in the hands of untrained users.

2.2. PERSONAL SAFETY

Stay alert, watch what you are doing and use common sense when operating this machine.

Avoid accidentally starting of the machine. Verify that the switch is in the “open” position before connecting the machine to the network. Never transport machine with your finger on the switch or the switch in the “closed” position since it can endanger your safety and cause accidents.

Do not use this machine when you are tired or under the influence of drugs, alcohol or medication. A moment of inattention while operating this machine can cause serious personal harm.

Do not use this machine if any component is damaged. Never use the machine with defective guards, or without safety devices.

If you need to take out material that has entered in the ducts of the machine switch off the engine before performing this operation.

Be careful not to get your fingers or any other body part inside or near the area of suction.

If the machine vibrates abnormally stop the engine, inspect the machine looking for the possible cause and repair. If you cannot find the reason take the machine to a service technician.

Before leaving the machine unattended turn it off and disconnect it from the power source.

Store idle tools out of the reach of children.

2.2.1. CLOTHING AND SAFETY EQUIPMENT

Dress properly. Do not wear loose clothing or jewelry. Keep your hair, clothing and gloves away from moving parts. Loose clothing, jewelry or long hair can be caught by moving parts.

The noise of the machine can damage hearing. Wear auditory protection. If you work with this machine often, regularly visit your doctor to check your hearing capacity.

2.3. WORK AREA SAFETY

Do not use the machine in explosive atmospheres, as well as in the presence of flammable liquids and gases. Electrical machines create sparks which may ignite dust or fumes.

2.4. ELECTRICAL SAFETY

Only connect this device to a power source of 230V/50Hz.

Do not expose this machine to rain or humid conditions. If water enters the machine it will increase the risk of electric shock.

Never cut the cable. There is a risk of electric shock and damage to the machine.

The electrical plug of this machine must match the base of the socket. Do not modify the plug in any way. Non-modified matching plugs will reduce the risk of electric shock.

Avoid touching elements connected to the ground such as metal fences, pipes, etc. while using this machine. Touching elements connected to the ground while using this machine increases the risk of electric shock. Do not touch the cords or plugs with wet hands.

Do not abuse the cord. Do not use the cable to carry, lift, or unplug the machine. Keep the cable away from heat, oil, sharp edges or parts in movement. Damaged or entangled cords increase the risk of electric shock.

Never use the machine with a damaged cord or plug. Before connecting the machine check the plug and cable for damage. If you discover any damage, send your machine to a Service Center for repair. If the cord is damaged or broken, unplug immediately. Damaged or entangled cords increase the risk of electric shock.

The replacement of the plug or the power cord should always be done by the manufacturer or its technical assistance service.

It is recommended to connect this machine to a residual differential device whose current is less than or equal to 30mA. You should check the operation of the differential before using the machine.

Never use a damaged connection, which does not comply with the rules or requirements for this machine.

When using an extension cord be sure to have a minimum cross section of 2.5 mm², not more than 25 m, always fully unwound and that is suitable for outdoor use. The use of an extension cord suitable for outdoor use reduces the risk of electric shock.

Position the extension cord so that it does not encounter obstacles and so it is not in the work area.

Do not use this machine if the switch does not change between "open" and "closed". Any machine that cannot be controlled with the switch is dangerous and must be repaired.

Always unplug the machine before performing any work on the machine. Only handle this machine when it is disconnected.

2.5. SYNCHRO POWER POINT

This vacuum cleaner is equipped with a built-in electrical socket which allows a power tool (circular saw, drill, sanding machine, etc...) to be plugged directly and the vacuum cleaner will start automatically when the electric tool is started (Synchro).

WARNING! Do not plug any tool or appliance rated over the maximum wattage of the vacuum cleaner as noted in the technical specification table.

Check the nameplate of the tool to confirm the wattage rating. To reduce the risk of injury, the tool must be turned (O) OFF before placing switch in the (=) position, before using the SYNCHRO switch. (NEVER LEAVE THE UNIT RUNNING OR PLUGGED when UNATTENDED).

2.6. USE AND CARE OF THE MACHINE

Use this machine, accessories, tooling, etc. in accordance with these instructions and as intended, taking into account the working conditions and the work to develop. The use of this machine for other than the envisaged applications may cause a dangerous situation.

Check that all the safety devices are installed and are in good condition.

Remember that the machine operator is responsible for the dangerous situations and accidents caused to other people or things. The manufacturer shall not be in any case responsible for damages caused by improper or incorrect use of this machine.

Do not force this machine. Use this machine for the correct application. Using the machine for the type of work intended will allow you to work better and safer.

Do not use this machine if the switch does not change between "open" and "closed". Any machine that cannot be controlled with the switch is dangerous and must be repaired.

Maintain this machine. Check that the moving parts are not misaligned or locked, that there are no broken parts or other conditions which may affect the

operation of this machine. Whenever this machine is damaged, repair it before use. Many accidents are caused by poorly maintained machines.

Remove the plug from the power source before making any adjustments, changing accessories, or storing the machine. Such preventive safety measures reduce the risk of accidentally starting this machine.

If the machine starts to vibrate in a strange way turn it off and examine it to find the cause. If you cannot find the reason, take your machine in for service. The vibrations are always an indication of a problem in the machine.

In case of prolonged stop, disconnect the machine from the power supply.

2.7. SERVICE

Please periodically service your machine with a qualified repair center using only identical replacement parts. This will ensure that the safety of this machine is maintained.

2.8. RESIDUAL RISK FACTORS

Even when using the tool in the prescribed manner it is not possible to eliminate all residual risk factors.

Warning! This machine produces an electromagnetic field during operation. This field may, in some circumstances, interfere with implants medical assets or liabilities. To reduce the risk of death, or serious injury people with implants doctors should consult their physicians and the manufacturer of the implant before using this machine.

3. WARNING SYMBOLS

Warning labels indicate required information for the use of the machine.



Warning: Danger!



Carefully read this manual before starting or using the machine.



Do not use this machine in weather advisory conditions. Do not expose the machine to rain.

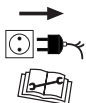

Unplug the machine before performing any operation on the machine or if the cable or plug are damaged.



Warning! Unplug the machine immediately if the cable or plug are damaged.

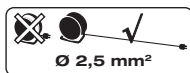

Use extension cords that feed a minimum cross section of 2.5 mm², no more than 25 m. and always fully unrolled.



Dispose of you appliance organically. Do not throw in trash containers.



Protection Class II.



Comply with the directives of CE.



Guaranteed sound power level Lwa, dB(A).

4. MACHINE SYMBOLS

In order to guarantee safe and proper use and maintenance of the machine, the following symbols appear on the machine.

ON Posición encendido.

OFF Posición apagado.

AUTO When the SYNCHRO position is selected, the vac will automatically turn on and off when the power tool is turned on and off. For the auto tool triggering feature to work, the power tool must draw a minimum of 60 Watts.

5. DESCRIPTION OF THE MACHINE

5.1. CONDITIONS OF USE

⚠ Use this machine for the purpose for which it was designed. Any other use may be dangerous for the user, for the machine and for persons, animals and things in its surroundings. The use of this machine for other than the envisaged operations may cause dangerous situations.

Use this machine outside, in dry environments and temperatures between 5° C and 45° C.

Remember that the machine operator is responsible for the dangers and accidents caused to other people or things. The manufacturer shall not be in any case responsible for damages caused by improper or incorrect use of this machine.

5.2. DETAILED DESCRIPTION OF THE PRODUCTO

1. Engine
2. Catcher
3. Handle
4. Switch
5. Aspiration mouth
6. Hitch
7. Flexible tube
8. Wet/dry filter
9. Water filter
10. Floor nozzle
11. Fine nozzle
12. 3 Tubes
13. Tool adaptor
14. Synchro switch

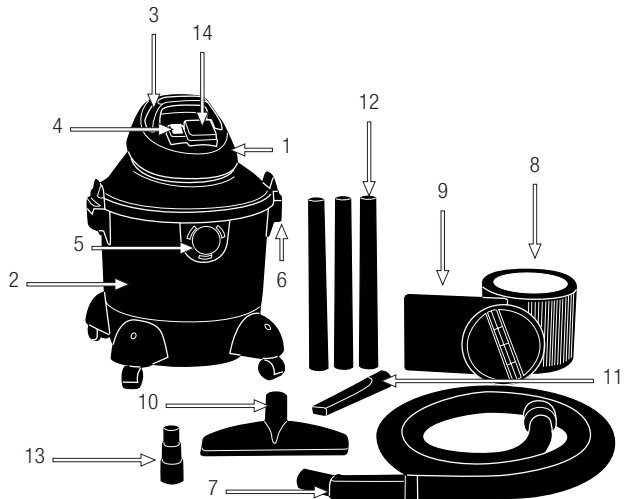

Images and drawings in this manual are approximate and may not correspond with the actual product.

5.3. TECHNICAL SPECIFICATIONS

Description	Vacuum
Brand	Garland
Model	Clean 330 ES-V16
Engine	Electric
Voltage (V)	230-240
Frecuency (Hz)	50
Power (W)	1.400
Suction pressure (mmca)	1.525
Maximum air flow (m ³ /min)	5,1
Catcher volume. (l)	30
Class of protection	II
Degree of protection 	IPX4
Max wattage SYNCHRO socket (W)	1.600
Weight (kg)	6,61

The technical characteristics can be modified without prior notice.

6. START UP INSTRUCTIONS

6.1. UNPACKING AND LIST OF MATERIALS

This machine includes the following items that you will find inside the box:

- Machine.
- Flexible tube.
- Aspiration bag.
- Upholstery nozzle.
- Fine nozzle.
- Remove lock.
- Instruction manual
- Tool adaptor
- 3 tubes

Carefully remove all items from the box and make sure that all listed items are present.

Inspect the product carefully to ensure that there are no damaged elements. If you find any damaged parts or a missing element do not use the machine until the defect has been repaired or you have all the pieces of the machine. Using the machine without all its parts or with defective parts can cause severe personal injury.

6.2. FILTER ASSEMBLY

A)

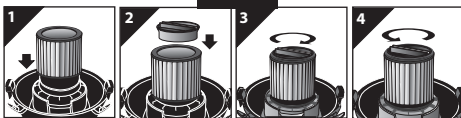

B)

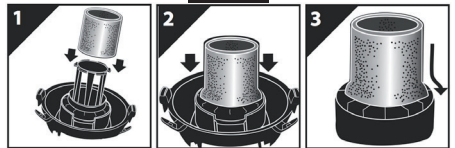
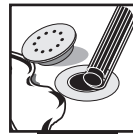
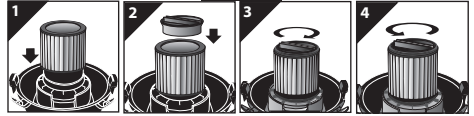

6.3. START-UP

6.3.1. VERIFICATION POINTS BEFORE COMMISSIONING START-UP

The voltage and current supply must comply with the indications on the rating plate.

Before starting work, make sure that the appliance operates correctly and that its operation is safe.

Do not use machine if it is damaged or incorrectly regulated.

⚠ Use this machine for the purpose for which it was designed. Any other use may be dangerous for the user, for the machine and for persons, animals and things in its surroundings.

Check that the electrical outlet and extension cord are undamaged and that they fulfill the requirements for this machine.

Tighten, repair or replace everything needed before using the machine.

Do not use any accessory on this machine outside of those recommended by us since its use could cause damage to the user, machine, and people, animals and things close to the machine.

6.3.2. CONNECTION TO THE ELECTRIC TOOL

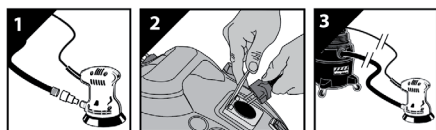

6.3.3. TURNING ON AND OFF

Turning on the machine:
Place the switch in the "I" (ON) position.

When the SYNCHRO position is selected, the vac will automatically turn on and off when the power tool is turned on and off.

For the auto tool triggering feature to work, the power tool must draw a minimum of 60 Watts.

Turning off the machine:
Place the switch in the "O" (OFF) position.

Do not start and stop the machine again and again within a few seconds, or submit to the engine to an important job, this will generate too much heat and will decrease the life of your engine. We recommend that whenever you stop the machine wait at least 5 seconds before turning it on.

6.3.4. VERIFICATION POINTS AFTER TURNING ON

It is important to pay attention to the possible individual parts or the temperature of the machine.

If you detect any abnormality in the machine immediately stop and check it carefully. In case of any malfunction or problem take the machine for service to be repaired. Under no circumstance should you continue working if you notice that the machine is not working correctly.

Do not use the machine if it is damaged or improperly adjusted.

⚠ Caution – Keep filters clean. Efficiency of the vacuum is largely dependent on the filter. A clogged filter can cause overheating and possibly damage the cleaner. Check the filter periodically and replace as required.

7. MAINTENANCE AND SERVICE

⚠ Unplug the machine before completing any operation on the machine. Read the instruction manual before doing any operation with the machine.

⚠ Do not ever attempt to do adjustments on the machine if it is running. Perform all maintenance of the machine while it is placed on a flat, cleared surface.

Always perform the maintenance or service with the power to the machine unplugged.

Keep the machine clean, especially the motor vent windows.

Use only replacements suitable for this machine in order to obtain a proper performance of the

machine. These replacements can be found at official distributors of this machine. The use of other spare parts can cause accidents or damage to the user and people surrounding the machine.

Always readjust the machine on a flat, stable surface.

The tampering of the security devices, improper maintenance, and replacement of elements with non-original spare parts can cause injury.

7.1. MAINTANANCE AND CARE AFTER USE

Perform the following maintenance operations and care when you have finished working with the machine to ensure the smooth running of this device in the future.

7.1.1. CLEANING

Before cleaning the unit, disconnect the machine.

Warning! Always clean the machine after use. Not carrying out a proper cleaning can cause damage to the machine and cause a malfunction. Whenever possible, clean immediately after work.

Keep your machine clean and in good condition.

Do not clean the engine with water. The electric motor may be damaged.

Clean the housings of your machine with a cloth dampened in water. Never use gasoline, solvents, detergents, water or any other liquid to clean the machine.

7.1.2. POWER CORD CONTROL

Inspect the power cord and extension cord for damage or signs of aging. If you notice that the cord is not in

good condition take your machine in for service.

Do not use the machine if the cord is damaged.

7.1.3. ENGINE VENTILATION DUCTS

Remove dirt from vents in order to prevent damage to the motor and avoid a possible fire.

8. TROUBLE SHOOTING

Perform regular inspections on the machine in order to ensure efficient operation of the machine. For a complete service, we recommend to take the machine to your service center.

Symptoms	Possible Cause(s)	Corrective Action
Cleaner will not start	<ol style="list-style-type: none"> 1. No power at receptacle 2. Protective device enabled 3. Defective switch 4. Defective motor 	<ol style="list-style-type: none"> 1. Check for power 2. Review operation section in manual 3. Replace Power Unit 4. Replace Power Unit
Loss of suction	<ol style="list-style-type: none"> 1. Loose hose connection 2. Filter clogged 3. Wire screen clogged 4. Full tank 5. Hose clogged 	<ol style="list-style-type: none"> 1. Tighten hose connection 2. Clean or replace filter 3. Clean wire screen 4. Empty tank 5. Clear obstruction
Dust discharging from exhaust	<ol style="list-style-type: none"> 1. Filter not installed/not installed properly 2. Filter damaged 3. Filter not functional 	<ol style="list-style-type: none"> 1. Properly install filter 2. Replace filter 3. Clean or replace filter

In case of not being able to solve the problem, take your machine in for service.

To locate the after-sales service nearest to you, please contact the point of sale where you purchased the machine.

9. TRANSPORT

Never pick up or carry machine while the engine is running. Also stop the engine whenever it moves between different areas of work.

Before transporting the machine, always disconnect the machine. Always transport the machine with the motor stopped.

If you are transporting the machine in a vehicle secure it firmly to prevent slipping or tip over.

Dispose of your appliance organically. We should not get rid of machines together with the domestic waste. Plastic and metal components can be classified according to their nature and be recycled.

The materials used to pack this machine are recyclable. Please do not dispose of packaging with the household garbage. Throw away this packaging at an official collection point.

10. STORAGE

Store this machine in a place not accessible to children and safe so that it does not endanger any person and that is dry, clean and at a temperature between 0° C and 45° C.

Before storing the machine follow the maintenance chapter points.

Always unplug the machine before storing it.

When the machine is not in use it should be stored on a clean, flat surface.

11. RECYCLING OR DISPOSAL OF YOUR MACHINE

Protect the environment. Recycle oil used by this machine, taking it to a recycling center. Do not pour used oil in drains, land, rivers, lakes, or seas.

12. WARRANTY CONDITIONS

12.1. WARRANTY PERIOD

- According to the following described terms (1999/44 CE) the warranty period is 2 years from the purchase date, and it will cover faulty pieces owing to an incorrect manufacture.

12.2. EXCLUSIONS

Garland warranty will not cover:

- Pieces worn out due to wear and tear.
- Bad use, negligence, lack of maintenance.
- Failures that turn out because of an incorrect use of the product, Garland will not be responsible if the replaced parts of the machine are not from Garland and if the machine has been modified in any way.

12.3. TERRITORY

- Garland warranty covers the country.

12.4. IN CASE OF INCIDENT

- The warranty should be correctly filled in with all the information requested, and the invoice or the purchase ticket should be attached.

WARNING!

TO GUARANTEE THE CORRECT FUNCTIONING OF THE MACHINE AND MAXIMUM SECURITY, WE ASK YOU TO READ THE INSTRUCTION MANUAL FULLY AND CAREFULLY PRIOR TO USING THE MACHINE.

CE DECLARATION DE CONFORMITY

Who has signed below, Juan Palacios, authorised by Glasswelt S.L., with the following address C/ La Fragua 22, 28933, Móstoles, España, declares that the products brand Garland models Clean 330ES-V16 with serial number of year 2016 on (the year of manufacture is clearly indicated on the tool identification plate, followed the serial number) and whose function is "an appliance that removes dry and/or wet material (soil) from a surface to be cleaned by means of an airflow created by underpressure developed within the unit", comply with all the requirements stated by the Directive 2006/42/EC of the European Parliament and of the Council of 17 May 2006 on machinery, and amending Directive 95/16/EC

These tools also comply with the requirements of the following community directives:

- Directive 2005/88/EC of the European Parliament and of the Council of 14 December 2005 amending Directive 2000/14/EC on the approximation of the laws of the Member States relating to the noise emission in the environment by equipment for use outdoors
- DIRECTIVE 2014/30/EU OF THE EUROPEAN PARLIAMENT AND OF THE COUNCIL of 26 February 2014 on the harmonisation of the laws of the Member States relating to electromagnetic compatibility (recast)
- Harmonized Standard: EN 55014-1:2006 + A1:2009 + A2:2011
EN 61000-3-2:2014
EN61000-3-3:2013
EN 55014-2:2015

Power (kW)	1,4
------------	-----



Juan Palacios
Product Manager
Móstoles 22-11-2016

TABLE DE MATIERES

1. Introduction	34
2. Normes de sécurité	35
3. Etiquettes d'avertissement	39
4. Symboles sur la machine	39
5. Connaître votre machine	40
6. Indications pour la mise en service	42
7. Entretien et soin	43
8. Résolution des pannes	45
9. Transport	46
10. Stockage	46
11. Recyclage	46
12. Garantie	47
Déclaration de conformité CE	48

1. INTRODUCTION

Merci d'avoir choisi cette machine Garland. Nous sommes sûres que vous apprécierez la qualité et prestations de cette machine qui vous simplifiera la tâche pour une longue période. Rappelez-vous que cette machine doit être révisée et entretenue dans un réseau de Services Techniques où vous pouvez aller pour l'entretien, résolution des pannes, acheter des pièces détachées et/ou accessoires.



ATTENTION! Lisez les avertissements de sécurité et les indications du manuel. Le non accomplissement des avertissements et indications mentionnées plus bas peut vous provoquer un choc électrique, feu et/ou grave lésion. Avant d'utiliser cette machine, lisez attentivement les informations du manuel au sujet des techniques de mise en marche sécurisées et correctes.

⚠ Utilisez cette machine que pour aspirer des matériaux secs et humides, à une température ambiante, ainsi que de l'eau. Ne pas utiliser cette machine à d'autres fins non prévues. N'aspirez jamais de liquides explosifs, de gaz combustibles, de poussières explosives, ou d'acides non dilués, ni de solvants ! Les substances à éviter incluent également le pétrole, le diluant pour peinture et le fuel, qui peuvent générer des fumées ou des mélanges explosifs en raison de la turbulence de l'air aspiré. En outre, la liste inclut l'acétone, les acides non dilués et les solvants ainsi que les poussières d'aluminium et de magnésium. Ces substances peuvent également attaquer les pièces constituant l'appareil.

N'aspirez d'objets en feu ou incandescents.

Ne dirigez pas l'unité vers des personnes ou des animaux.

TRADUCTION DES INSTRUCTIONS ORIGINALES

Ref.:APCLEAN330ESV161116-V2

DATE DE SORTIE: 17/05/2017

DATE DE RÉVISION: 17/05/2017

 Pour ne pas manipuler incorrectement la machine, lisez les instructions du manuel avant de l'utiliser par la première fois. Toute information incluse dans ce manuel est importante pour votre sécurité personnelle et des personnes, animaux et choses qui sont à proximité. Si vous avez des doutes par rapport à l'information ci incluse demandez à un professionnel ou à votre magasin de référence pour la résoudre.

 Gardez les avertissements et instructions pour de futures références. Si vous vendez cette machine dans le futur, rappelez-vous de donner ce manuel au nouveau propriétaire.

L'expression "machine" dans les avertissements fait référence à cette machine avec le moteur en marche.

L'expression "interrupteur «ouvert»" signifie "interrupteur déconnecté" et "interrupteur "fermé"" signifie interrupteur connecté.

Rappelez-vous que l'utilisateur est responsable des accidents et dommages provoqués à lui-même, à des tiers et aux objets. Le fabricant ne serait pas tenu responsable des blessures et dommages provoqués par une mauvaise ou incorrecte utilisation de cette machine.

2. NORMES DE SECURITE

Pour ne pas manipuler incorrectement la machine, lisez les instructions du manuel avant d'utiliser la machine pour la première fois. Toute information incluse dans ce manuel est importante pour la sécurité des personnes, animaux et choses qui sont à proximité. Si vous avez des doutes par rapport à l'information ci incluse demandez à un professionnel ou à votre magasin de référence pour la résoudre.

La liste suivante des risques et préventions, inclut des situations les plus probables qui peuvent arriver pendant l'utilisation de cette machine de la façon la plus sécurisée possible. Si vous vous trouvez dans une situation non décrite dans le manuel, utilisez le bon sens commun pour utiliser la machine de façon sécurisée ou, si vous vous sentez en péril, n'utilisez pas la machine.

2.1. UTILISATEURS

Cette machine a été conçue pour être manipulée par des utilisateurs adultes et ayant lu et compris les indications ici fournies. Cette machine ne peut pas être utilisée par des personnes (notamment des enfants) dont les capacités physiques, psychologiques ou mentales, ou le manque d'expérience ou de connaissances.

 **ATTENTION:** Ne permettez pas aux personnes mineures d'utiliser cette machine.

 **ATTENTION:** bien avoir compris les instructions avant d'utiliser cette machine.

Avant d'utiliser la machine, familiarisez-vous avec en vous assurant de connaître parfaitement où sont les contrôles, les dispositifs de sécurité et comment les utiliser. Si vous êtes un utilisateur non expérimenté, nous vous recommandons de commencer par des travaux simples et, si possible, accompagné d'une personne avec de l'expérience.

ATTENTION: Prêtez la machine à des personnes qui connaissent ce genre de machines et savent comment l'utiliser. Avec la machine, prêtez toujours le manuel d'utilisation pour que l'utilisateur puisse le lire et comprendre.

Cette machine est dangereuse pour des personnes qui l'utilisent pour la première fois.

2.2. SECURITE PERSONNELLE

Soyez attentif, regardez ce que vous êtes en train de faire.

Évitez une mise en marche accidentelle de la machine. Assurez-vous que l'interrupteur est en position «ouvert» avant de connecter au réseau, prendre ou transporter la machine. Transporter des machines électriques avec le doigt sur l'interrupteur ou brancher des machines électriques avec l'interrupteur dans la position «fermé» peut mettre en danger votre sécurité et provoquer des accidents.

Ne pas utiliser cette machine si vous êtes fatigué ou sous l'influence de drogues, alcool ou médicaments. Une seconde de distraction lorsque vous maniez la machine peut provoquer de sérieuses blessures.

N'utilisez pas cette machine si un des composants est abîmé.

Ne jamais faire fonctionner la machine avec des protections défectueuses ou sans dispositif de sécurité.

Prenez la machine avec vos deux mains au guidon et placez votre corps, toujours, derrière la machine.

Si vous êtes dans l'obligation d'évacuer des matériaux s'étant introduit dans les conduits de la machine, déconnectez la machine avant de réaliser cette opération.

Prenez soin de ne pas introduire vos doigts ou une autre partie de votre corps dans ou proche de l'aire d'entrée d'air.

Si la machine vibre bizarrement, arrêtez le moteur, enlevez la batterie et inspectez la machine en cherchant la cause et, réparer-le. Si vous ne la trouvez pas, emmenez la machine au SAV.

Avant de laisser la machine seule, déconnectez-la et débranchez-la.

Stockez les outils inactifs hors de portée des enfants.

2.2.1. VETEMENTS DE TRAVAIL ET ÉQUIPEMENT DE SÉCURITÉ

Opter pour une tenue adéquate. N'utilisez pas de vêtements amples ou de bijoux. Tenez vos cheveux, vêtements et gants loin des pièces en mouvement. Les vêtements lâches, les bijoux, ou les cheveux longs peuvent être pris par les pièces en mouvement.

 Le bruit provoqué par cette machine peut nuire à vos oreilles. Utilisez des protecteurs pour les oreilles. Si vous travaillez régulièrement avec cette machine, visitez régulièrement le médecin pour tester votre capacité auditive.

 Attention! Lorsque vous travaillez avec les protecteurs auditifs, vous devez prendre encore plus de soin vu que les signaux auditifs (des alarmes, cris, etc.) sont atténués.

2.3. SECURITE DANS L'AIRES DE TRAVAIL

N'utilisez pas cette machine dans des atmosphères explosives ainsi qu'en présence de liquides inflammables, du gaz.

Les machines électriques provoquent des étincelles qui peuvent allumer la poussière ou les fumées.

2.4. SECURITE ELECTRIQUE

Assurez-vous de connecter la machine dans une prise électrique à courant continu de 230 V et 50 Hz. Ne pas exposer la machine à la pluie ou à des conditions d'humidité. L'eau qui entre dans la machine augmentera le risque de choc électrique.

Ne jamais couper le câble. Il y a risque de choc électrique et de provoquer des dommages à la machine.

La prise électrique de cette machine, doit correspondre à la base de branchement. Ne jamais modifier la prise de quelque façon que se soit pour éviter le risque de choc électrique.

Évitez le contact du corps avec d'autres objets mis à terre comme des tuyaux, radiateurs, cuisines électriques et réfrigérateurs. Le risque de choc électrique augmente.

Ne touchez pas les prises de courant aux câbles avec les mains mouillés.

N'utilisez pas le câble pour transporter, lever ou débrancher cette machine. Ayez le câble loin de source de chaleur, huile, pièces en mouvement. Les câbles abîmés ou emmêlés augmentent le risque de choc électrique.

Ne jamais utiliser ce chargeur avec le câble ou la prise abîmée. Avant de connecter la machine vérifiez la prise et le câble en cherchant des dommages.

Si vous découvrez des endommagements, envoyer votre machine à un Service Technique pour la faire réparer. Si le câble est abîmé ou cassé, débranchez immédiatement. Les câbles abîmés ou emmêlés car ils augmentent le risque de choc électrique. Le remplacement de la prise ou de câble doit toujours être fait par le fabricant ou le service après vente.

Nous vous recommandons de connecter cette machine à un dispositif différentiel résiduel dont le courant de chute soit inférieur ou égal à 30mA. Il doit se vérifier le fonctionnement correct de ce fusible différentiel avant de chaque utilisation. N'utilisez jamais une rallonge de câble abîmée qui

ne soit pas adaptée, aux normes requises pour cette machine.

Lorsque vous utilisez un prolongateur de câble assurez-vous qu'il ait une section minimale de 2,5 mm², pas plus de 25 m., complètement déroulé et qu'il est conçu pour un usage extérieur. La bonne utilisation d'un prolongateur réduit le risque de choc électrique.

Placez le câble prolongateur de façon à se qu'il ne s'engage pas entre ou obstacles et non dans l'aire de travail.

N'utilisez pas cette machine si l'interrupteur ne change pas entre "ARRET" et "MARCHE". Toute machine électrique ne POUVANT être contrôlée avec l'interrupteur est dangereuse et doit être réparée.

Toujours, déconnectez la machine avant de réaliser n'importe quel travail. Manipulez la machine que si elle est déconnectée.

2.5. PRISE DE COURANT SYNCHRO

Cet aspirateur est équipé d'une prise électrique intégrée spéciale qui permet de brancher un outil (cir circulaire, perceuse, ponceuse, etc...) directement et, démarre automatiquement l'aspirateur lorsque l'outil électrique s'est mis en marche.(SYNCHRO).

AVERTISSEMENT ! Ne branchez aucun outil ou dispositif dont la tension est supérieure à la puissance maximale de la prise, telle qu'indiquée dans le tableau de spécifications techniques.

Vérifiez la plaque d'immatriculation de l'outil pour connaître la puissance de celui-ci. Pour réduire le risque de blessure, l'outil doit être positionné sur OFF (0) avant de placer le commutateur sur la

position SYNCHRO. NE LAISSEZ JAMAIS L'UNITE EN FONCTIONNEMENT OU BRANCHE SANS SURVEILLANCE.

2.6. UTILISATION ET SOINS DE LA MACHINE

Utilisez cette machine, accessoires, outils, etc. en suivant les indications ici fournies et de la façon prévue, en prenant compte des conditions du travail et du travail à faire. L'utilisation de cette machine pour des applications autres que celles prévues peut vous mettre en péril.

Vérifiez que tous les éléments de sécurité sont installés et en bon état.

Rappelez-vous que l'utilisateur est responsable des accidents et dommages provoqués à lui même, à des tiers et aux objets. Le fabricant ne serait pas tenu responsable des blessures et dommages provoqués par une mauvaise ou incorrecte utilisation de cette machine.

Ne forcez pas avec cette machine. Utilisez la machine pour l'application correcte. La correcte application de la machine pour le genre de travail à faire, vous permettra de mieux travailler et plus sécurisé.

N'utilisez pas cette machine si l'interrupteur ne change pas entre "ARRET" et "MARCHE". Toute machine ne POUVANT être contrôlée avec l'interrupteur est dangereuse et doit être réparée.

Faites l'entretien de cette machine. Vérifiez que les parties mobiles ne soient plus en ligne ou défectueuses, qu'il n'y a pas de pièces cassées ou autres conditions qui puissent affecter le fonctionnement de la machine. Si la machine est abîmée, faites-la toujours réparer avant son utilisation. Beaucoup d'accidents sont provoqués par machines pas bien entretenues.

Débranchez la prise avant d'effectuer n'importe quel ajustement, changer les accessoires ou stocker cette machine. Ces mesures préventives de sécurité réduisent le risque de démarrer la machine accidentellement.

Si la machine vibre bizarrement, arrêtez le moteur et inspectez la machine en cherchant la cause. Si vous ne la trouvez pas, emmenez la machine au SAV. Les vibrations sont toujours une indication d'un problème dans la machine.

En cas d'arrêt prolongée, déconnecter la machine de la prise.

2.7. SERVICE

Faites réviser périodiquement la machine électrique par un service après vente qualifié en utilisant que de pièces détachées identiques. Ce fait garantit la sécurité de la machine.

2.8. FACTEURS DE RISQUES RÉSIDUELS

 Même en utilisant la machine de la manière adéquate, il n'est pas possible d'éliminer tous les facteurs de risque résiduels.

ATTENTION! Cette machine génère un champ électromagnétique en fonctionnement. Ce champ peut dans certaines circonstances perturber le fonctionnement d'implants médicaux actifs ou passifs. Pour réduire le risque de blessures graves ou mortelles, les personnes portant des implants médicaux doivent consulter leur médecin et le fabricant de l'implant avant d'utiliser cette machine.

3. ÉTIQUETTES D'AVERTISSEMENT

Les icônes dans les étiquettes d'avertissement qui sont sur la machine et / ou dans le manuel sont là pour indiquer l'information nécessaire pour une utilisation sécurisée de cette machine.



Attention danger!



Lire attentivement ce manuel et avant de mettre en marche la machine.



Ne pas utiliser la machine en cas d'intempéries. Ne pas exposer la machine à la pluie.

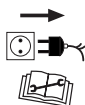

Débranchez la machine avant de faire n'importe quelle opération sur la machine ou si le câble ou la prise sont abîmés.



Attention! Débranchez immédiatement l'appareil si le cordon ou la fiche est endommagé.



Utilisez des prolongateurs avec une section minimale de 2,5 mm², pas plus de 25 m. et complètement déroulé.



Débarrassez-vous de votre appareil de façon écologique. On ne doit pas nous débarrasser des nos machines avec des déchets domestiques



Class de protection II



Conforme directives CE



Niveau de puissance sonore garantie Lw, dB (A)

4. SYMBOLES SUR LA MACHINE

Pour garantir une utilisation et entretien sécurisé de cette machine il y a des symboles sur la machine:

ON Position allumé.

OFF Position éteint.

AUTO Pour un fonctionnement SYNCHRO de la machine, l'aspirateur va s'allumer et s'éteint de manière automatique lorsque la machines s'est allumée ó éteint.
NOTE: Pour que la gâchette automatique de l'outil marche, l'outil électrique doit consommer au moins 60 watts.

5. CONNAITRE VOTRE MACHINE

5.1. CONDITIONS D'UTILISATION

⚠ Utilisez cette machine que pour les utilisations pour lesquels elle a été conçue. Tout autre usage pourrait être dangereux, provoquant des dommages sur la machine, l'utilisateur, tiers, animaux ou choses qui sont aux alentours. L'utilisation du souffleur pour des opérations différentes à celles prévues, peut donner lieu à des situations dangereuses. Cette machine est pour un usage extérieur, dans ambiances sèches et à des températures entre 5°C et 45°C.

Rappelez-vous que l'utilisateur est responsable des accidents et dommages provoqués à lui même, à des tiers et aux objets. Le fabricant ne serait pas tenu responsable des blessures et dommages provoqués par une mauvaise ou incorrecte utilisation de cette machine.

5.2. DESCRIPTION DETAILLEE DU PRODUIT

1. Moteur
2. Ramasseur
3. Anse
4. Interrupteur
5. Bouche d'aspiration
6. Crochet
7. Tube flexible
8. Filtre à eau / poussière
9. Filtre d'eau
10. Suceur sol
11. Suceur ameublement plat.
12. 3 Tubes
13. Adaptateur d'outil
14. Interrupteur SYNCHRO

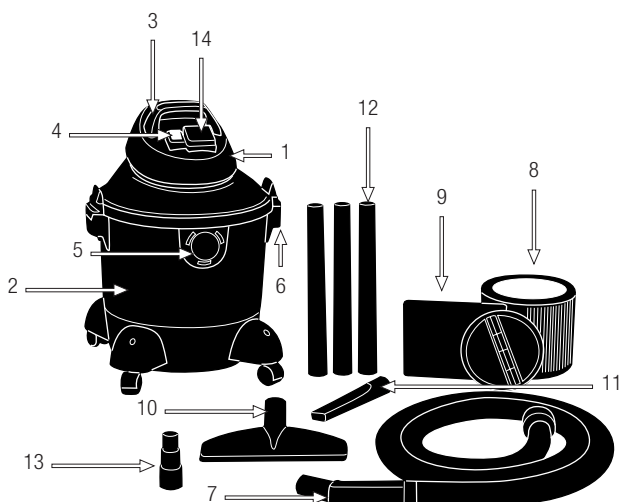

Les images et les dessins figurant dans ce manuel sont purement représentatif et peuvent ne pas répondre avec le produit réel.

5.3. SPECIFICITES

Description	Aspirateur
Marque	Garland
Modèle	Clean 330 ES-V16
Moteur	Électrique
Tension (V)	230-240
Fréquence (Hz)	50
Puissance (W)	1.400
Pression d'aspiration (mmca)	1.525
Flux d'air max. (m ³ /min)	5,1
Volume du ramasseur	30
Class de protection	II
Degré de protection 	IPX4
Puissance maxi prise SYNCHRO (W)	1.600
Poids à sec (kg)	6,61

Les spécificités peuvent être modifiées sans préavis.

6. INDICATIONS POUR LA MISE EN SERVICE

6.1. LISTE DES ELEMENTS

Cette machine inclue les éléments suivants que vous trouverez dans la boîte :

- Machine.
- Tube flexible
- Bouche d'aspiration
- Filtre d'eau
- Suceur ameublement
- Suceur ameublement plat
- Manuel de l'utilisateur
- Adaptateur d'outil
- 3 Tubes

Sortir délicatement les éléments de la boîte et assurez-vous que tous les éléments de la liste sont dans le carton.

Inspectez soigneusement le produit pour s'assurer qu'il n'y a pas d'éléments abîmés. Si des pièces sont abîmées ou manque, n'utilisez pas la machine jusqu'à que le défaut soit réparé ou ait toutes les pièces. Une utilisation de cette machine en mauvais état, peut provoquer des chocs électriques, feu ou des dommages personnels.

6.2. MONTAGE FILTRE

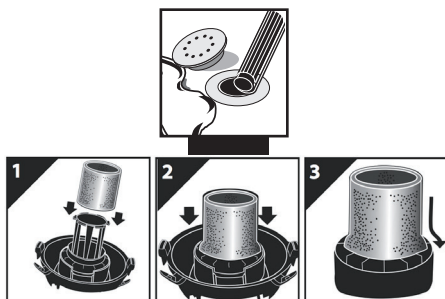
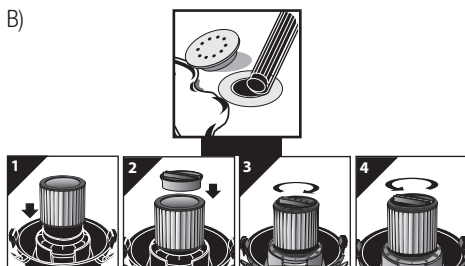
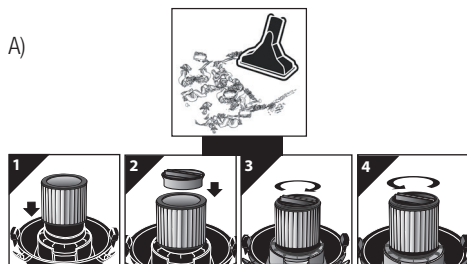

6.3. MISE EN MARCHÉ

6.3.1 POINTS A VERIFIER AVANT LA MISE EN MARCHÉ

La tension et le courant doivent correspondre aux indications de la plaque de spécifités. Avant de commencer le travail, vérifiez que la machine marche correctement et son fonctionnement est sécurisé.

N'utilisez pas cette machine s'elle est abîmée ou pas bien réglée.

⚠ Utilisez cette machine que pour les utilisations pour lesquels elle a été conçue. Tout autre usage pourrait être dangereux, provoquant des dommages sur la machine, l'utilisateur, tiers, animaux ou choses qui sont aux alentours.

Serrez, réparez ou remplacez tout ce qui est nécessaire avant d'utiliser la machine.

N'utilisez aucun accessoire pour la machine excepté ceux qui sont recommandés par notre Entreprise car leur usage pourrait provoquer des dommages graves, tant pour l'utilisateur que pour les personnes placées à proximité de la machine.

6.3.2. CONNEXION DE L'OUTIL ELECTRIQUE

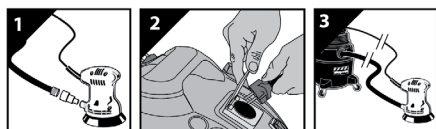

6.3.3. MISE EN MARCHÉ ET STOP

Connexion de la machine:

Placez l'interrupteur dans la position "I".

Placez l'interrupteur dans la position "=" (AUTO) "=" (AUTO) Une fois l'aspirateur en position SYNCHRO de la machine sélectionnée, celui-ci s'éteint et s'allume automatiquement lorsque l'outil est éteint ou allumé. Pour que la fonction de déclenchement automatique de l'outil fonctionne, l'outil électrique doit produire au minimum 60 Watts.

Déconnexion de l'appareil:

Placez l'interrupteur dans la position "O".

Ne démarrez et n'arrêtez pas plusieurs fois dans l'intervalle de quelques secondes l'interrupteur, cela soumet le moteur à un travail trop stressant, génère beaucoup de chaleur et réduira la vie du moteur et batterie. Nous vous recommandons que chaque fois que vous arrêtez la machine, attendez, ou moins, 5 secondes avant de la remettre en marche.

6.3.3. POINTS DE VERIFICATION APRES LA MISE EN MARCHÉ

Il est important de faire attention aux possibles pièces lâches ou la température de la machine. Si vous détectez quelque chose de bizarre dans la machine, arrêtez la immédiatement et vérifiez-la. Dans le cas d'un problème ou chose bizarre, emmenez la machine au Service Technique pour l'entretien.

⚠ Attention – assurez-vous que les filtres restent propres l'efficacité de l'aspirateur dépend grandement du filtre. un filtre obstrué peut provoquer une surchauffe et risque d'endommager l'aspirateur. vérifiez le filtre régulièrement et remplacez-le au besoin.

7. ENTRETIEN ET SOIN

Effectuez des inspections périodiques à la machine, à fin d'assurer un bon fonctionnement de la machine. Pour un fonctionnement complet on vous recommande d'amener la machine au SAV.

⚠ Ne jamais faire des ajustements dans la machine si elle est en marche. Effectuer tout l'entretien de la machine lorsque est fixé sur une surface plate et claire.

⚠ Ayez toujours la machine débranché lors des tâches d'entretien.

⚠ Lire attentivement ce manuel avant de mettre en marche la machine. Garder la machine propre, en particulier les fenêtres de ventilation du moteur.

Toujours utilisez des pièces détachées adéquates, a fin d'obtenir un rendement approprié du produit et éviter des dommages et risques à la machine et à

l'utilisateur. L'utilisation des pièces détachées, non originales, peuvent provoquer risque d'accident, dommages personnels et rupture de la machine.

 Si vous enlevez les dispositifs de sécurité, faites un mauvais entretien, substituez le guide et / ou la chaîne avec des pièces détachées non originales peuvent provoquer des risques d'accident, dommages personnels et rupture de la machine.

7.1. ENTRETIEN APRÈS UTILISATION

Réalisez les suivantes opérations d'entretien et soin quand vous terminez de travailler avec la machine pour vous assurez le bon fonctionnement de cette machine dans le futur.

7.1.1. VERIFICATION GENERAL

Vérifiez l'état du câble électrique en cherchant des signes d'endommagements ou coupures.

7.1.2. NETTOYAGE

Ayez toujours la machine déconnectée lors des tâches d'entretien.

Attention!: Nettoyez l'application après de son usage. Ne faire pas un nettoyage adéquat peut provoquer des dommages dans la machine et produire un mauvais fonctionnement. Toujours nettoyer après le travail.

N'utilisez pas d'eau pour nettoyer le moteur. Le moteur électrique pourrait s'abîmer.

Nettoyez le châssis de votre machine avec un chiffon humidifié avec de l'eau. Ne jamais utiliser de gazoline, dissolvants, détergents, eau ou n'importe quel liquide pour le nettoyage de la machine.

7.1.3. CONTRÔLE DU CÂBLE ÉLECTRIQUE

Vérifiez la prise et le câble en cherchant des dommages et symptômes de vieillissement. Si vous

découvrez des endommagements, envoyer votre machine à un Service Technique.

Ne jamais utiliser cette machine avec le câble abîmé.

7.1.4. CONDUITS D'AÉRATION DU MOTEUR

Éliminer la saleté des conduits d'aération, pour ne pas abîmer le moteur et pour éviter un possible incendie.

8. RÉOLUTION DES PANNES

Selon les symptômes que vous observez il est possible de détecter la cause probable et résoudre le problème.

Symptômes	Cause(s) possible(s)	Action corrective
L'aspirateur ne démarre pas	<ol style="list-style-type: none"> 1. Pas de courant au niveau de la prise 2. Dispositif de protection activé 3. Commutateur défectueux 4. Moteur défectueux. 	<ol style="list-style-type: none"> 1. Vérifiez l'alimentation. 2. Consultez la section Fonctionnement de ce manuel 3. Remplacez l'alimentation 4. Remplacez l'alimentation
Perte d'aspiration	<ol style="list-style-type: none"> 1. Raccordement incorrect du tuyau 2. Filtre bouché 3. Crépine métallique obstruée 4. Réservoir plein 5. Tuyau bouché 	<ol style="list-style-type: none"> 1. Serrez le raccord du tuyau 2. Nettoyez ou remplacez le filtre. 3. Nettoyez la crépine métallique 4. Vidangez le réservoir 5. Éliminez l'obstruction
Poussière qui sort de l'échappement	<ol style="list-style-type: none"> 1. Filtre non installé ou installé de manière incorrecte 2. Filtre endommagé 3. Filtre défectueux 	<ol style="list-style-type: none"> 1. Installez le filtre correctement 2. Remplacez le filtre. 3. Nettoyez ou remplacez le filtre.

Dans le cas où vous ne pouvez pas résoudre le problème avec ce tableau, emmenez votre machine au service après-vente.

Pour localiser le service après-vente le plus proche dans votre région, contactez votre point de vente.

9. TRANSPORT

Ne jamais soulever ou transporter la machine pendant que le moteur est en marche. Il est nécessaire aussi d'arrêter le moteur lorsque la machine est déplacée sur différentes zones de travail.

Avant de transporter la machine, débranchez-la. Toujours transportez la machine avec le moteur arrêté.

Si vous allez transporter la machine par véhicule, fixez-la fermement pour quelle ne glisse ou bascule pas.

10. STOCKAGE

Assurez-vous que la machine reste hors de portée des enfants. Stockez les outils électriques inactifs dans un lieu non accessible aux enfants et sûr de façon à ne mettre pas en péril des personnes. Le taille-haie hors utilisation doit être stocké nettoyé, sur une surface plate. Stockez la machine dans un lieu où les températures ne soit pas inférieure à 0°C et pas supérieure à 45°C.

Avant de stocker la machine suivez les points du chapitre d'entretien.

Débranchez la prise de courant avant de stocker la machine.

La machine, doit être rangée dans un endroit propre, sur une surface plane.

11. RECYCLAGE

Débarressez-vous de votre appareil de façon écologique. On ne doit pas se débarrasser de nos machines avec des déchets domestiques. Les composants en plastique et métal peuvent être reclassés selon leur nature et recyclés.



Les matériels utilisés pour l'emballage de cette machine sont recyclables. S'il vous plaît, ne jetez pas les emballages avec les déchets domestiques. Jetez ces emballages dans un lieu officiel de recyclage.



12. GARANTIE

12.1. PÉRIODE DE GARANTIE

- La période de garantie (Loi 1999/44 CE) conformément aux termes décrits ci-dessous est de 2 ans à compter de la date d'achat, en ce qui concerne les pièces et la main d'œuvre, contre les défauts de fabrication et de matériel.

12.2. EXCLUSIONS

La garantie Garland ne couvre pas :

- L'usure naturelle due à l'utilisation.
- Mauvais usage, utilisation inappropriée de la machine.
- Dommages provoqués par une intervention réalisée par du personnel non autorisé par Garland ou utilisation de pièces de rechanges pas d'origines.

12.3. TERRITOIRE

- La garantie Garland assure une couverture de service sur tout le territoire national.

12.4. EN CAS D'INCIDENT

- La garantie doit être correctement remplie contenant toutes les données requises et accompagnée d'une facture ou ticket d'achat de l'établissement du vendeur.

ATTENTION!

AFIN DE GARANTIR UN FONCTIONNEMENT ET UNE SÉCURITÉ MAXIMALE, NOUS VOUS PRIONS DE LIRE ATTENTIVEMENT LE MANUEL D'INSTRUCTIONS AVANT L'UTILISATION DE CETTE MACHINE.

DÉCLARATION DE CONFORMITÉ (CE)

Le signataire ci-dessous, Juan Palacios, autorisé par Glasswelt S.L., dont l'adresse est C/ La Fragua 22, 28933, Móstoles, España, déclare que les machines Garland modèles Clean 330ES-V16 avec numéro de série de l'année 2016 en avant (l'année de fabrication est clairement indiqué sur la plaque d'identification de la machine suivi du numéro de série) et dont la fonction est "appareil qui retire des matières (salissures) sèches et/ ou humides d'une surface à nettoyer au moyen d'un flux d'air créé par une dépression développée dans l'unité", respectent toutes les conditions de la Directive 2006/42/CE du Parlement européen et du Conseil du 17 mai 2006 relative aux machines et modifiant la directive 95/16/CE

Ces machines respectent aussi les conditions des directives communautaires suivantes:

- Directive 2005/88/CE du Parlement européen et du Conseil du 14 décembre 2005 modifiant la directive 2000/14/CE concernant le rapprochement des législations des États membres relatives aux émissions sonores dans l'environnement des matériels destinés à être utilisés à l'extérieur des bâtiments
- DIRECTIVE 2014/30/UE DU PARLEMENT EUROPÉEN ET DU CONSEIL du 26 février 2014 relative à l'harmonisation des législations des États membres concernant la compatibilité électromagnétique (refonte)
- Norme harmonisée: EN 55014-1:2006 + A1:2009 + A2:2011
EN 61000-3-2:2014
EN61000-3-3:2013
EN 55014-2:2015

Puissance maximale (kW)	1,4
-------------------------	-----



Juan Palacios
Director de producto
Móstoles 22-11-2016

ÍNDICE

1.	Introduzione	50
2.	Norme e misure di sicurezza	51
3.	Segnali di avvertenza	55
4.	Simboli posti sulla macchina	55
5.	Descrizione della macchina	56
6.	Istruzioni per la messa in moto	58
7.	Manutenzione e assistenza	59
8.	Localizzazione e identificazione dei guasti	61
9.	Trasporto	62
10.	Magazzinaggio	62
11.	Informazioni sullo smaltimento e il riciclaggio dell'attrezzatura	62
12.	Condizioni di garanzia	63
	Dichiarazione di conformità	64

TRADUZIONE DELLE ISTRUZIONI ORIGINALI

Ref.:APCLEAN330ESV161116-V2

DATA DI PUBBLICAZIONE: 17/05/2017

DATA DI REVISIONE: 17/05/2017

1. INTRODUZIONE

Vi ringraziamo per l'acquisto di questa macchina Garland. Siamo sicuri che apprezzerete la qualità e le prestazioni della macchina, che vi renderà agevole il lavoro per un lungo periodo di tempo. La presente macchina dispone della più completa e professionale rete di assistenza tecnica a cui rivolgersi per la manutenzione, la risoluzione dei problemi, e per l'acquisto dei pezzi di ricambio e / o degli accessori.



ATTENZIONE! Prestate molta attenzione a tutte le istruzioni e avvertenze di sicurezza.

La mancata osservazione delle norme qui di seguito elencate può provocare - come conseguenza - scossa elettrica, incendio e/o serio infortunio. Prima di utilizzare la macchina si prega di leggere attentamente le istruzioni del presente manuale riferite alle corrette modalità di messa in moto in sicurezza.

! Utilizzare questa macchina per aspirare materiale asciutto e umido a temperatura ambiente, così come per l'acqua. Non utilizzare questa macchina per altri fini non previsti. Non aspirare mai liquidi esplosivi, gas combustibili, polveri esplosive acidi e solventi non diluiti! Tra le sostanze da evitare vi sono anche petrolio, solventi per vernici e olio combustibile che potrebbero formare fumi o miscele esplosivi entrando in turbolenza con l'aria che viene aspirata. Inoltre, nell'elenco occorre includere acetone, acidi e solventi non diluiti oltre che polveri di alluminio e magnesio. Queste sostanze possono inoltre attaccare i materiali usati nell'unità.

Non aspirare oggetti in combustione o accesi.

Non dirigere l'unità verso persone o animali.

 Per evitare un uso improprio della macchina, prima del primo utilizzo leggete attentamente le istruzioni del manuale.

Tutte le informazioni contenute in esso sono rilevanti per la vostra sicurezza personale e di quella delle persone, animali o cose presenti nelle vicinanze. Per qualsiasi chiarimento riguardante le informazioni contenute in questo manuale vi preghiamo di rivolgervi ad un professionista o di andare dal punto vendita presso il quale avete acquistato la macchina.

 Conservate tutte le avvertenze e le istruzioni per vostra referenza futura. Se in futuro pensate di vendere la macchina, al nuovo proprietario non dimenticate di consegnare anche il manuale.

Il termine “macchina” che compare nelle avvertenze si riferisce al presente macchina collegata alla rete.

L'espressione “Interruttore in posizione Aperto” che compare nelle istruzioni significa che la macchina spenta, mentre l'espressione “Interruttore in posizione Chiuso” significa che la macchina è collegata/accessa.

Ricordate che l'utente è responsabile per incidenti e danni a se stesso, a terzi e cose. In caso di incidenti e danni personali, a terzi o cose le responsabilità ricadono sull'utilizzatore. Il fabbricante non sarà ritenuto in alcun modo responsabile di eventuali danni causati da abuso o uso improprio della macchina.

2. NORME E MISURE DI SICUREZZA



Per evitare un uso improprio della macchina, prima del primo utilizzo leggete attentamente le istruzioni del manuale. Tutte le informazioni contenute in esso sono rilevanti per la vostra sicurezza personale e di quella delle persone, animali o cose presenti nelle vicinanze. Per qualsiasi chiarimento riguardante le informazioni contenute

in questo manuale vi preghiamo di rivolgervi ad un professionista o di andare dal punto vendita presso il quale avete acquistato la macchina.

Il seguente elenco di pericoli e precauzioni include le situazioni più probabili che si possono verificare nell'uso di questa macchina. Se siete in una situazione non descritta in questo manuale è necessario il buon senso, cercando di far funzionare la macchina nella maniera più sicura possibile o, se vedete pericolo, non utilizzare la macchina.

2.1. UTILIZZATORI

La presente macchina è stata progettata per essere utilizzata da persone adulte, le quali hanno letto e ben compreso ogni istruzione. Questa macchina non può essere utilizzato da persone (compresi i bambini) con ridotte capacità fisiche, psicologiche o mentali, o mancanza di esperienza o di conoscenza.

 **Attenzione! Non permettere mai che persone minori di età utilizzino questa macchina.**

 **Attenzione! Non permettere mai a persone che non hanno ben compreso le istruzioni l'utilizzo di questa macchina.**

Prima dell'utilizzo cercate di familiarizzare con la macchina, assicurandovi di conoscere esattamente dove si trovano i comandi, i dispositivi di sicurezza e il modo in cui vanno utilizzati.

Se siete un utente inesperto, vi raccomandiamo di eseguire compiti semplici e, se possibile, sotto la supervisione da una persona esperta.

 **Attenzione! Prestate la macchina solamente a persone che hanno familiarità con questo tipo di macchina e che sanno come utilizzarlo. All'utilizzatore prestate sempre, assieme alla macchina, il manuale d'istruzioni in modo che lo**

possa leggere attentamente e ben comprendere. La macchina risulta pericolosa nelle mani di utenti inesperti.

2.2. SICUREZZA PERSONALE

Siate vigili, fate attenzione a ciò che state facendo e usate sempre il buon senso durante l'utilizzo.

Evitate un avvio accidentale della macchina.

Assicuratevi che l'interruttore sia in posizione "aperto" prima di collegare alla rete. Evitate trasportare elettrodomestici con il dito posto sull'interruttore o con l'interruttore in posizione "chiuso" può compromettere la vostra sicurezza e causare incidenti.

Non utilizzare questa macchina mentre stanco o sotto l'effetto di droghe, alcol o farmaci. Un attimo di distrazione durante la guida di questa macchina può causare gravi lesioni personali.

Non utilizzare la macchina se qualche componente è danneggiato.

Non utilizzare mai la macchina con protezioni difettose, o senza dispositivi di sicurezza.

Se è necessario rimuovere il materiale che è stato immesso nei condotti della macchina, spegnere il motore prima di eseguire questa operazione.

Fate attenzione a non mettere le dita o altre parti del suo corpo all'interno o in prossimità del ventilatore di aspirazione.

Se la macchina vibra in modo anomalo spegnere il motore e controllare la macchina ricercando possibili cause e l'eventuale riparazione. Se non si trova la causa portare la macchina al servizio tecnico.

Conservate gli utensili fuori dalla portata dei bambini.

2.2.1. VESTITI DE LAVORO E ATTREZZATURA DI SICUREZZA

Vestite correttamente. Non indossate abiti sciolti o gioielli. Mantenete i vostri capelli, i vostri abiti e i guanti lontano dalle parti mobili della macchina. Vestiti sciolti, gioielli o capelli lunghi rischiano di impigliarsi all'interno delle parti in movimento della macchina.

⚠ Il rumore prodotto da questa macchina può danneggiare l'udito. Usate quindi apposite protezioni dell'udito per le orecchie. Se si lavora regolarmente con la macchina, recatevi con regolarità in visita da un medico per controllare lo stato del vostro udito.

⚠ **Attenzione:** Quando indossate le protezioni per l'udito prestate maggiore attenzione ai segnali visivi, dato che la vostra capacità di udire risulterà più debole.

2.3. SICUREZZA NELL'AREA LAVORO

Vietato utilizzare la macchina in atmosfere esplosive e in presenza di liquidi infiammabili e gas.

Le macchine elettriche producono scintille che rischiano di infiammare la polvere o i gas.

2.4. SICUREZZA ELETTRICA

Questa macchina può essere collegata solo ad una corrente alternata di 230V/50Hz.

Non esporre l'apparecchio alla pioggia o all'umidità. L'acqua tra di loro aumenta il rischio di scosse elettriche.

Mai tagliare il cavo. Vi è rischio di scossa elettrica e di danni alla macchina.

La spina elettrica della macchina deve potersi collegare alla presa di corrente. Non cambiate la spina

per nessun motivo. Spine e prese conformi ridurranno il rischio di scossa elettrica.

Evitate il contatto del corpo con superfici messe a terra come tubi, radiatori, fornelli elettrici e frigoriferi. Vi è un aumento del rischio di scosse elettriche se il vostro corpo è posto a terra.

E' severamente vietato toccare le prese o i cavi elettrici con le mani bagnate.

Non abusate del cavo. Non utilizzare il cavo per il trasporto, il sollevamento o lo scollegamento dell'unità. Tenete il cavo lontano dal calore, dall'olio, da bordi taglienti o parti mobili. I cavi danneggiati o aggrovigliati aumentano il rischio di scossa elettrica.

Non utilizzare l'elettrotensile con il cavo o la spina danneggiati. Prima del collegamento, verificate che la spina e il cavo non presentino danni. Se ravvisate qualche danno, portate la macchina a riparazione presso un servizio tecnico autorizzato.

Se il cavo risulta danneggiato o rotto, scollegatelo immediatamente. I cavi danneggiati o aggrovigliati aumentano il rischio di scossa elettrica.

La sostituzione della spina o del cavo di alimentazione deve sempre essere effettuata dal fabbricante o dal suo personale di servizio tecnico.

Si raccomanda di collegare la macchina ad un dispositivo di corrente residua la cui corrente di scarico non sia superiore ai 30mA. Per un corretto funzionamento del dispositivo, tale verifica va sempre effettuata prima di ogni utilizzo.

Non usate mai una presa o un cavo di prolunga danneggiato che non soddisfano le normative o i requisiti di questa unità.

Quando si utilizza un cavo di prolunga, assicuratevi di avere una sezione minima di 2,5 mm², di lunghezza inferiore ai 25 m, sempre completamente dipanato e che il cavo sia idoneo all'uso esterno. Utilizzando una prolunga adatta per l'impiego all'esterno si riduce il rischio di scossa elettrica.

Disponete la prolunga in maniera tale da non farlo impigliare o altri ostacoli e in un modo che non attraversi la zona di lavoro.

Non utilizzare la macchina se l'interruttore di accensione non funziona correttamente. Qualsiasi macchina elettrica non più controllabile con l'interruttore risulta pericolosa e va assolutamente riparata.

Scollegate sempre la spina dalla presa prima di intervenire sulla macchina, e maneggiatela solo quando è scollegata.

2.5. PRESA DI CORRENTE SYNCHRO

Questo aspirapolvere è munito di una presa elettrica incorporata che consente di collegare direttamente utensili elettrici (sega circolare, trapano, sabbatrice, ecc.) e avviare automaticamente l'aspiratore quando si accendono le macchine collegate. (SYNCHRO). **AVVERTENZA!** Non collegare alla presa dell'aspirapolvere utensili o apparecchiature con una potenza in Watt superiore a quella indicata nella tabella delle caratteristiche tecniche.

Controllare la targhetta dell'utensile per informazioni sulla potenza in Watt. Per ridurre il rischio di lesioni, spegnere sempre l'utensile (OFF, posizione di spegnimento) prima di spostare l'interruttore in posizione (=) prima di collegare l'interruttore SYNCHRO. **NON LASCIARE MAI L'UNITÀ IN FUNZIONE O COLLEGATA ALLA RETE ELETTRICA SENZA SORVEGLIANZA.**

2.6. USO E MANUTENZIONE DELLA MACCHINA

Usare questa macchina, gli accessori, gli attrezzi etc. in base a queste istruzioni e nella maniera prevista, tenendo in considerazione le condizioni di lavoro e il lavoro da svolgere. L'utilizzo della macchina per applicazioni diverse da quelle previste può provocare una situazione di pericolo.

Il fabbricante non sarà ritenuto in alcun modo responsabile di eventuali danni causati da abuso o uso improprio della macchina.

Verificate che tutti i componenti di sicurezza siano installati e risultino in buone condizioni.

Ricordate che l'utente è responsabile per incidenti e danni a se stesso, a terzi e cose. In caso di incidenti e danni personali, a terzi o cose le responsabilità ricadono sull'utilizzatore. Il fabbricante non sarà ritenuto in alcun modo responsabile di eventuali danni causati da abuso o uso improprio della macchina.

Non forzare la macchina. Utilizzatela bensì per l'applicazione più appropriata. L'utilizzo corretto della macchina - basato sul tipo di lavoro da realizzare - vi permetterà di lavorare meglio e in maniera più sicura.

Non utilizzare la macchina se l'interruttore di accensione non funziona correttamente. Qualsiasi macchina non più controllabile con l'interruttore risulta pericolosa e va assolutamente riparata.

Mantenete l'unità in buono stato. Verificate che le parti mobili non risultino disallineate o bloccate, che non ci siano parti rotte o altre condizioni che possono influire negativamente sul funzionamento della macchina.

Se la macchina aspira un elemento strano durante il funzionamento arrestare, scollegare la macchina dalla rete elettrica ed esaminare prima di continuare.

Se si notano segni di danneggiamento prendere la macchina per il servizio. Spegnerne e scollegare la macchina prima di effettuare qualsiasi regolazione, di sostituire pezzi di ricambio, pulizia della macchina, trasporto o stoccaggio della macchina.

Tali misure di sicurezza preventive riducono il rischio di avviamento accidentale della macchina.

Se l'apparato inizia a vibrare in maniera anomala spegnete la macchina, scollegatela dalla rete ed ispezionate l'unità per individuare la causa. Se non avete ancora individuato il problema, portate la macchina dal vostro servizio tecnico. Le vibrazioni sono sempre sintomo di un problema presente nella macchina.

In caso di pausa prolungata, scollegate la macchina dalla presa di alimentazione.

2.7. ASSISTENZA

Si prega di far esaminare periodicamente il vostro elettrotensile presso un servizio di assistenza specializzato, impiegando unicamente pezzi di ricambio identici. Ciò garantirà la sicurezza del vostro attrezzo.

2.8. FATTORI DI RISCHIO RESIDUI

 Anche quando la macchina viene utilizzata nel modo prescritto non è possibile eliminare tutti i fattori di rischio residui.

AVVERTENZA! Questa macchina genera un campo elettromagnetico durante il funzionamento. Questo campo può interferire, in alcuni casi, con impianti medici attivi o passivi. Per ridurre il rischio di lesioni gravi o letali, le persone con impianti medici devono consultare il proprio medico e il produttore dell'impianto prima di utilizzare questa macchina.

3. SEGNALI DI AVVERTENZA

Le etichette di avvertimento indicano le informazioni necessarie per l'utilizzo della macchina.



Attenzione pericolo!.



Leggere il manuale, seguire le istruzioni e le avvertenze di sicurezza.



Non utilizzare la macchina sotto la pioggia o in condizioni di umidità.

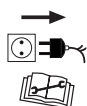

Scollegare la macchina prima di eseguire qualsiasi intervento sulla macchina. Leggere il manuale di istruzioni prima di eseguire qualsiasi intervento sulla macchina.



Attenzione! Scollegare immediatamente la macchina se il cavo o la spina sono danneggiati.

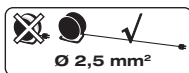

Utilizzare il cavo di prolunga con una sezione minima di 2,5 mm², non più di 25 m. e sempre completamente svolto.



Smaltite il vostro apparecchio in maniera ecologica. E' vietato smaltire gli elettrodomestici insieme ai rifiuti domestici.



Classe di protezione II.



Conforme alle direttive CE.



Livello di potenza sonora garantito Lw, dB (A).

4. SIMBOLI POSTI SULLA MACCHINA

Per garantire un uso sicuro e una manutenzione della macchina, valgono i seguenti simboli posti sulla macchina:

ON Avviamento (On).

OFF Spegnimento (Off).

AUTO Se la macchina è in posizione automatica SYNCHRO l'aspirapolvere si spegne automaticamente insieme all'utensile elettrico. La funzione di attivazione automatica degli utensili richiede una potenza minima di 60 Watt.

5. DESCRIZIONE DELLA MACCHINA

5.1. CONDIZIONI DI UTILIZZO

! Utilizzate la macchina solo per gli scopi per i quali è stata progettata. L'uso di questa elettrosegga per qualsiasi altro uso è pericoloso e può causare danni nei confronti dell'utilizzatore e / o della macchina. Non utilizzare la macchina per spostare pietre o oggetti appuntiti. L'uso di questa macchina per operazioni diverse da quelle previste può comportare situazioni di pericolo.

Utilizzare la macchina solo in ambienti esterni, secchi e con temperature comprese tra 5 ° C e 45 ° C.

Il produttore non è responsabile per i danni causati da un uso improprio o scorretto di questo utensile.

5.2. DESCRIZIONE DEL PRODOTTO

1. Motore
2. Raccoglitore
3. Impugnatura
4. Interruttore
5. Bocchetta di aspirazione
6. Aggancio
7. Tubo flessibile
8. Filtro per solidi e liquidi
9. Filtro per acqua
10. Bocchetta piano
11. Bocchetta fine
12. 3 Tubi
13. Adattatore per utensili
14. Interruttore SYNCHRO

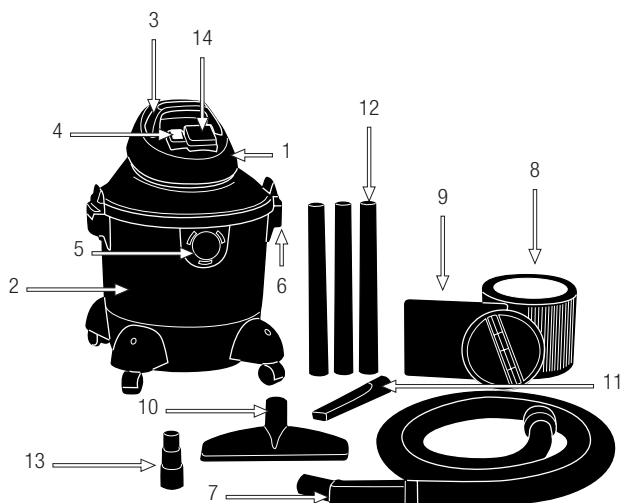

Le foto e i disegni riportati nel presente manuale sono puramente indicativi e potrebbero non corrispondere al prodotto reale.

5.2. CARATTERISTICHE TECNICHE

Descrizione	Aspiratore
Marca	Garland
Modello	Clean 330 ES-V16
Motore	Elettrico
Voltaggio (V)	230-240
Frequenza (Hz)	50
Potenza (W)	1.400
Pressione di suzione (mmca)	1.525
Velocità dell'aria (km/h)	5,1
Volume del raccogliore (l)	30
Classe di protezione <input type="checkbox"/>	II
Grado di protezione	IPX4
Potenza max. presa SYNCHRO (W)	1.600
Peso (kg)	6,61

6. ISTRUZIONI PER LA MESSA IN MOTO

6.1. LISTA DE MATERIALES

La macchina include le seguenti parti, che potete trovare all'interno della scatola:

- Motore.
- Tubo flessibile
- Bocchetta di aspirazione
- Filtro per acqua
- Bocchetta per tappezzeria
- Bocchetta fine
- Manuale di istruzioni
- Adattatore per utensili
- 3 tubi

Rimuovere con cautela tutti gli elementi presenti all'interno della scatola ed assicurarsi che tutte gli elementi elencati siano presenti.

Controllare il prodotto con attenzione per assicurarsi non vi siano componenti danneggiati. Se una qualsiasi parte risulta danneggiata o manca qualche componente, non utilizzare la macchina prima di aver risolto il problema. L'utilizzo della macchina in queste condizioni può causare scosse elettriche, incendi e / o lesioni gravi!

6.2. MONTAGGIO FILTRO

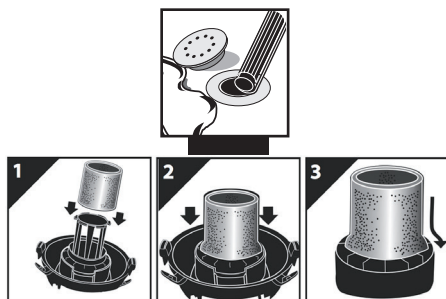
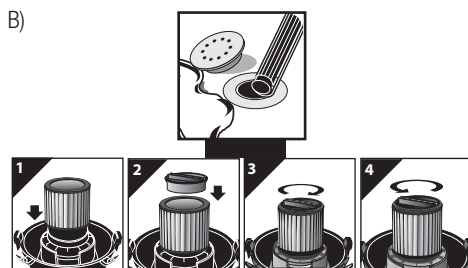
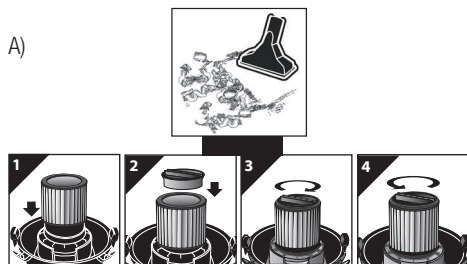

6.3. MESSA IN MOTO

6.3.1. PUNTI DI VERIFICA PRIMA DELLA MESSA IN MOTO

La tensione e la corrente di alimentazione devono rispettare le indicazioni poste sulla targhetta delle caratteristiche.

Prima di iniziare il lavoro, controllate sempre che la macchina funzioni correttamente e in maniera sicura.

Vietato utilizzare la macchina se risulta danneggiata o non correttamente regolata.

⚠ Utilizzate la macchina solo per gli scopi per i quali è stata progettata. L'uso di questa elettrosega per qualsiasi altro uso è pericoloso e può causare danni nei confronti dell'utilizzatore e / o della macchina.

Fissare, riparare o sostituire tutto il necessario prima di utilizzare la macchina.

6.3.2. COLLEGAMENTO DEGLI UTENSILI ELETTRICI

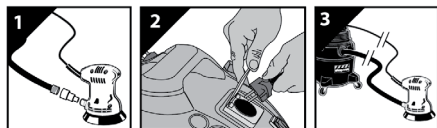

6.3.3. AVVIO E ARRESTO

Avviamento della macchina:
Posizionare l'interruttore in "1".

Posizionare l'interruttore in posizione "1" (AUTO) Se è in posizione automatica SYNCHRO la macchina (l'aspirapolvere si spegne automaticamente insieme all'utensile elettrico. La funzione di attivazione automatica degli utensili richiede una potenza minima di 60 Watt.

Disconnessione della macchina:
Posizionare l'interruttore in "0".

Non accendere e spegnere la macchina molte volte in pochi secondi, sottoporre il motore ad un lavoro importante genera molto calore e diminuisce la vita utile della macchina. Si raccomanda che ogni volta che si spegna la macchina si aspetti almeno 5 secondi prima di riaccenderla.

6.3.4. PUNTI DI VERIFICA PRIMA DELL' AVVIAMENTO

È importante prestare attenzione a eventuali parti sciolti e alla temperatura della macchina. Se notate

un'anomalia nella macchina fermatevi subito per controllare attentamente. In caso di qualche anomalia o problema, prendere la macchina a riparazione dal servizio tecnico.

Mai continuare ad utilizzare la macchina se il funzionamento non sembra corretto.

! Non utilizzare la macchina se è danneggiata o non correttamente regolata.

! Attenzione – Mantenere puliti i filtri
L'efficienza dell'aspiratore dipende molto dal filtro. Un filtro intasato può essere causa di surriscaldamento e perfino di danni al pulitore. Controllare il filtro periodicamente e, se occorre, sostituirlo.

7. MANUTENZIONE E ASSISTENZA

Effettuate controlli periodici per assicurare un funzionamento efficace dell'elettrotensile. Per una manutenzione completa si consiglia di portare la macchina al vostro servizio di assistenza clienti.

! Non tentate mai di effettuare manutenzione sulla macchina mentre è in funzione. Effettuate tutte le operazioni di manutenzione della macchina, con la stessa posta su di una superficie piana e pulita.

! Eseguite sempre la manutenzione o il servizio di assistenza con la macchina scollegata dall'alimentazione di corrente.

! Seguire sempre le norme di sicurezza indicate nel presente manuale.

Tenere la macchina sempre pulita e in buone condizioni. Togliere la sporcizia dalle condutture di ventilazione, in modo da non danneggiare il motore ed evitare un possibile incendio.

Usate solo il ricambio adatto per la macchina in modo da ottenere un rendimento adeguato alla macchina. Questo ricambio è acquistabile presso i distributori ufficiali del prodotto. L'uso di altri ricambi può causare

rischi, danni per l'utente, e alle persone intorno alla macchina.

 La rimozione dei dispositivi di sicurezza, una manutenzione impropria, la sostituzione della barra / o della catena con ricambi non originali può causare lesioni alla persona.

7.1. MANUTENZIONE E CURA DOPO L'USO

Effettuate le seguenti operazioni di cura e manutenzione quando terminate di lavorare con la macchina, per garantire così il corretto funzionamento della macchina nei futuri utilizzi.

7.1.1. PULIZIA

Prima di procedere con la pulizia dell'unità, scollegate la macchina dalla presa di corrente.

Attenzione: Pulite sempre la macchina dopo l'uso. Non eseguire una pulizia adeguata può causare danni alla macchina e ed essere causa di malfunzionamento. Se possibile, pulite subito dopo aver operato con la macchina.

E'vietato pulire la macchina con acqua: il motore elettrico rischia di essere danneggiato.

Pulire custodia della macchina con uno straccio inumidito in acqua. Nunca utilice gasolina, disolventes, detergentes, agua o cualquier otro líquido para limpiar la máquina.

7.1.2. CONTROLLO DEL CAVO ELETTRICO

Controllare i cavi elettrici per eventuali danni o segni di usura. Se si nota che il cavo è danneggiato, portare la vostra macchina a riparazione. Non utilizzare l'apparecchio se il cavo è danneggiato.

7.1.3. CONDOTTI DI VENTILAZIONE DAL MOTORE

Rimuovere lo sporco dalle aperture, in modo da non danneggiare il motore ed evitare un eventuale incendio.

8. LOCALIZZAZIONE E IDENTIFICAZIONE DEI GUASTI

A seconda dei sintomi riscontrati è possibile individuare la probabile causa e risolvere il problema:

Sintomi	Possibile causa/e	Azione correttiva
Mancanza di aspirazione	<ol style="list-style-type: none"> 1. Assenza di alimentazione alla presa 2. Dispositivo di protezione abilitato 3. Interruttore difettoso 4. Motore difettoso 	<ol style="list-style-type: none"> 1. Controllare la presenza di alimentazione 2. Consultare la sezione relativa al funzionamento nel manuale 3. Sostituire unità di alimentazione 4. Sostituire unità di alimentazione
Scossa statica	<ol style="list-style-type: none"> 1. Connessione lasca del flessibile 2. Filtro intasato 3. Griglia metallica intasata 4. Serbatoio pieno 5. Flessibile intasato 	<ol style="list-style-type: none"> 1. Serrare la connessione del flessibile 2. Pulire o sostituire il filtro 3. Pulire la griglia metallica 4. Svuotare il serbatoio 5. Eliminare l'ostruzione
Emissione di polvere dallo scarico	<ol style="list-style-type: none"> 1. Filtro non installato o installato non correttamente 2. Filtro danneggiato 3. Filtro non funzionante 	<ol style="list-style-type: none"> 1. Installare correttamente il filtro 2. Sostituire il filtro 3. Pulire o sostituire il filtro

Se non è possibile risolvere il problema con questa immagine, prendere la macchina per il servizio.

Per individuare il servizio post-vendita più vicino a casa vostra, rivolgetevi al punto vendita in cui avete acquistato la macchina.

9. TRASPORTO

Prima di trasportare la macchina, scollegate sempre la spina dalla presa di corrente. Trasportate sempre la macchina con il motore spento.

Se si trasporta la macchina all'interno di un veicolo, fissatela saldamente per evitare scivolamenti o ribaltamenti della stessa.

10. MAGAZZINAGGIO

Conservate la macchina inutilizzata in un luogo sicuro e fuori dalla portata dei bambini, in modo da non mettere in pericolo nessuna persona. La macchina inutilizzata deve essere sempre tenuta pulita, e posta sopra una superficie piana. Conservate la macchina in un luogo dove la temperatura sia compresa tra gli 0°C e i 45°C.

Prima di riporre la macchina, eseguite sempre la manutenzione.

Scollegare la spina di alimentazione prima di riporre la pompa.

La macchina inutilizzata deve essere sempre tenuta pulita, e posta sopra una superficie piana.

11. INFORMAZIONI SULLO SMALTIMENTO E IL RICICLAGGIO DELL'ATTREZZATURA

Smaltite il vostro apparecchio in maniera ecologica. E' vietato smaltire gli elettrodomestici insieme ai rifiuti domestici. I componenti di plastica e metallo vanno differenziati secondo la loro natura e quindi riciclati.



I materiali utilizzati per il confezionamento/ imballaggio di questa macchina possono essere riciclati. Si raccomanda di non gettare gli imballaggi tra la spazzatura domestica. Smaltite in un apposito centro di raccolta per i rifiuti.



12. CONDIZIONI DI GARANZIA

12.1. PERIODO DI GARANZIA

- Il periodo di garanzia (legge 1999/44 CE) secondo i termini descritto di seguito è di 2 anni dalla data acquisto di ricambi e manodopera, contro i difetti produzione e dei materiali.

12.2. ESCLUSIONI

Garland garanzia non copre:

- L'usura e rottura.
- L'abuso, negligenza, incurante funzionamento o mancanza di manutenzione.
- Difetti causati da uso improprio, danni perché attraverso le manipolazioni del personale non autorizzato Garland o uso di ricambi non originali.

12.3. TERRITORIO

- La garanzia Garland assicura copertura del servizio in tutto il paese.

12.4. IN CASO DI INCIDENTE

- La garanzia deve essere debitamente compilato con tutti i dati richiesti e accompagnato dalla fattura o acquisto di biglietti del venditore.

AVVISO!

PER GARANTIRE UN FUNZIONAMENTO DI
MASSIMA SICUREZZA, SI PREGA DI LEGGERE IL
LIBRO DI
ISTRUZIONI PRIMA DELL'USO.

DICHIARAZIONE DI CONFORMITÀ (CE)

Il sottoscritto, Juan Palacios, autorizzato da Glasswelt S.L., con sede in C/ La Fragua 22, 28933, Móstoles, España, dichiara che le macchine Garland modelli Clean 330ES-V16 con numero di serie del anno 2016 in poi (l'anno di fabbricazione si indica in modo chiaro sulla targhetta di identificazione della macchina, seguito dal numero di serie) e la cui funzione è "apparecchio che elimina lo materiale secco e/o umido (sporco) da una superficie che viene pulita per mezzo di un flusso d'aria generato da una depressione creata all'interno", soddisfano tutti i requisiti della Direttiva 2006/42/CE del Parlamento europeo e del Consiglio del 17 maggio 2006 relativa alle macchine e che modifica la direttiva 95/16/CE

Queste macchine soddisfano anche i requisiti delle seguenti direttive comunitarie:

- Direttiva 2005/88/CE del Parlamento europeo e del Consiglio del 14 dicembre 2005 che modifica la direttiva 2000/14/CE sul ravvicinamento delle legislazioni degli Stati membri concernenti l'emissione acustica ambientale delle macchine ed attrezzature destinate a funzionare all'aperto
- DIRETTIVA 2014/30/UE DEL PARLAMENTO EUROPEO E DEL CONSIGLIO del 26 febbraio 2014 concernente l'armonizzazione delle legislazioni degli Stati membri relative alla compatibilità elettromagnetica (rifusione)
- Norma armonizzata: EN 55014-1:2006 + A1:2009 + A2:2011
EN 61000-3-2:2014
EN61000-3-3:2013
EN 55014-2:2015

Puissance maximale (kW)	1,4
-------------------------	-----



Juan Palacios
Director de producto
Móstoles 22-11-2016

ÍNDICE

1. Introdução	66
2. Normas e precauções de segurança	67
3. Ícones de aviso	71
4. Símbolos na máquina	71
5. Descrição da máquina	72
6. Instruções para colocação	74
7. Manutenção e serviço	75
8. Detecção e identificação de falhas	77
9. Transporte	78
10. Armazenagem	78
11. Informações sobre a destruição de equipamentos / reciclagem	78
12. Garantia	79
Declaração de conformidade CE	80

TRADUÇÃO DAS INSTRUÇÕES ORIGINAIS

Ref.:APCLEAN330ESV161116-V2

DATA DE PUBLICAÇÃO: 17/05/2017

DATA DE REVIÇÃO: 17/05/2017

1. INTRODUÇÃO

Obrigado por escolher esta máquina Garland. Temos a certeza que vai apreciar a qualidade e o desempenho da máquina, o que facilitará a sua tarefa por um longo período de tempo. Lembre-se que esta máquina tem a rede de assistência mais abrangente e técnica especializada para o qual você pode ir para a manutenção da sua máquina solucionar problemas e comprar peças de reposição e/ou acessórios.



ATENÇÃO! Leia todos os avisos de segurança e todas as instruções. Se você não seguir todas as instruções indicadas abaixo pode resultar em choque elétrico, incêndio e / ou ferimentos graves. Antes para usar esta máquina leia atentamente as informações indicadas neste manual sobre técnicas de funcionamento correto e seguro.

⚠ Utilize esta máquina para aspirar materias l secos y humedos que estén a temperatura ambiente así como agua. Não utilize esta máquina para outros fins não previstos. Non aspirare mai liquidì esplosivi, gas combustibili, polveri esplosive acidi e solventi non diluiti! Tra le sostanze da evitare vi sono anche petrolio, solventi per vernici e olio combustibile che potrebbero formare fumi o miscele esplosivi entrando in turbolenza con l'aria che viene aspirata. Inoltre, nell'elenco occorre includere acetone, acidi e solventi non diluiti oltre che polveri di alluminio e magnesio. Queste sostanze possono inoltre attaccare i materiali usati nell'unità.

Non aspirare oggetti in combustione o accesi.

Non dirigere l'unità verso persone o animali.

⚠ Para evitar manuseio inadequado da máquina leia todas as instruções contidas neste manual antes da primeira utilização. Todas as informações contidas

neste manual são relevantes para a sua segurança pessoal e de pessoas, animais e coisas que estão ao redor. Se você tiver qualquer dúvida sobre as informações contidas neste manual pergunte a um profissional ou vá para o estabelecimento onde adquiriu esta máquina para resolvê-lo.

 Guarde todos os avisos e todas as instruções para referência futura. Se você vender a máquina no futuro lembre-se de entregar este manual para o novo proprietário.

O termo “Máquina” nas advertências refere-se à máquina elétrica ligado à rede elétrica.

A expressão “Interruptor na posição Aberta” significa interruptor desligado e a expressão “Interruptor na posição Fechado” significa ligado.

Lembre-se o operador da máquina é responsável pelos perigos e acidentes causados a outras pessoas ou coisas. O fabricante não se faz responsável de forma alguma por qualquer dano causado pelo abuso ou uso indevido da máquina.

2. REGRAS E PRECAUÇÕES DE SEGURANÇA



Para evitar manuseio inadequado da máquina leia todas as instruções contidas neste manual antes da primeira utilização. Todas as informações contidas neste manual são relevantes para a sua segurança pessoal e de pessoas, animais e coisas que estão ao redor. Se você tiver qualquer dúvida sobre as informações contidas neste manual pergunte a um profissional ou vá para o estabelecimento onde adquiriu esta máquina para resolvê-lo.

A seguinte lista de perigos e precauções inclui as situações mais prováveis de que possam acontecer

durante o uso desta máquina. Se você estiver em uma situação não descrita neste manual, usar o sentido comum para usar o aparelho em forma o mais segura possível, ou, se você vê o perigo, não use a máquina.

2.1. USUÁRIOS

Esta máquina foi projetada para ser manipulado por usuários maiores de idade e que tenham lido e entendido estas instruções. Esta máquina não pode ser usada por pessoas (incluindo crianças) com capacidades físicas, psicológicas ou mentais reduzidas, ou falta de experiência ou conhecimento.

 **ATENÇÃO:** Não permitir que menores utilizar esta máquina.

 **ATENÇÃO:** Não permitir que as pessoas que não compreendem estas instruções utilizem este equipamento.

Antes de utilizar esta máquina tem que estar familiarizado com ela para assegurar que você sabe exatamente onde está todos os controles, dispositivos de segurança e como eles devem ser usados. Se você é um principiante, recomendamos que você execute no mínimo um exercício prático de tarefas simples e, se possível, acompanhado por uma pessoa experiente.

ATENÇÃO: Só dê esta máquina para as pessoas que estejam familiarizadas com este tipo de máquina e sabem como usá-la. Sempre leve com manual de instruções da máquina para que o usuário leia com atenção e entendê-lo.

Esta máquina é perigosa nas mãos de usuários não treinados.

2.2. SEGURANÇA PESSOAL

Fique alerta, observe o que você está fazendo e use o bom senso ao operar a máquina.

Evitar partida acidental da máquina. Verifique se o interruptor está na posição “aberta” antes de conectar à rede. Nunca transportar a máquina com o dedo no interruptor ou com o interruptor na posição “fechado” já que pode comprometer a segurança e causar acidentes.

Não use esta máquina quando estiver cansado ou sob a influência de drogas, álcool. Um momento de desatenção enquanto opera a máquina pode causar ferimentos graves.

Não utilize esta máquina se algum dos seus componentes está estragado.

Nunca utilize a máquina com defeito guardas, ou sem dispositivos de segurança.

Se tiver que eliminar materiais que se tenham introduzido nos conductos do maquina apague-o o motor antes de realizar esta operação.

Esté atento de não meter nenhum dos dedos ou alguma outra parte do seu corpo dentro ou perto da área de sucção.

Se o dispositivo começa a vibrar de forma estranha desligue a maquina, desconecte-a da rede e examine o dispositivo para descobrir a causa. Se não detectar a razão leve a sua máquina para o serviço técnico. As vibrações são sempre uma indicação de um problema na máquina.

Antes de deixar a máquina sozinha, desligue-a e desconecte a máquina rede.

Guarde as ferramentas fora do alcance das crianças.

2.2.1. VESTUÁRIO E EQUIPAMENTO DE SEGURANÇA

Vista corretamente. Não use roupas soltas ou joias. Mantenha seu cabelo, roupas e luvas longe das peças móveis. Roupas largas, joias ou cabelos longos podem ser agarrados por partes em movimento.

O ruído desta máquina pode prejudicar sua audição. Use protetores auriculares. Trabalha-se regularmente com esta máquina deve visitar regularmente o médico para verificar a sua audição.

Atenção: Ao trabalhar com proteção de audição deve ter mais cuidadoso com as pistas visuais porque a audição será mais fraca.

2.3. SEGURANÇA NA ÁREA DO TRABALHO

Não opere esta máquina em atmosferas explosivas e na presença de líquidos inflamáveis e gases.

Máquinas elétrica criam faíscas que podem inflamar a poeira e causar fumaça.

2.4. SEGURANÇA ELÉTRICA

Conecte este dispositivo somente a atual alterna 230V 50 Hz.

Não exponha este aparelho à chuva ou piso molhado. Se entra água neste equipamento aumenta o risco de choque elétrico.

Nunca corte o cabo. Existe um risco de choque elétrico e danos a máquina.

A tomada de corrente da máquina deve coincidir com a base do soquete. Nunca modifique a tomada de forma alguma. As tomadas sem modificações nas bases compatíveis irá reduzir o risco de choque elétrico.

Evite o contato do corpo com superfícies que estejam em contacto com a terra, como tubos, radiadores, fogões e refrigeradores. Há um aumento do risco de choque elétrico se seu corpo está aterrado.

Não toque as tomadas com as mãos molhadas.

Não abuse do cabo. Não use o cabo para o transporte, elevação ou desligar a máquina.

Mantenha o cabo longe do calor, óleo, bordas afiadas ou partes móveis. Cabos danificados ou emaranhados aumentam o risco de choque elétrico.

Nunca utilizar este equipamento com um cabo ou ficha danificado. Antes de ligar a máquina, verifique que o estado do cabo para antes de ligar. Se você encontrar qualquer dano a sua máquina para enviar um técnico para conserto. Se o cabo estiver danificado ou quebrado, desligue imediatamente. Cabos danificados ou emaranhados aumentam o risco de choque elétrico.

A substituição do cabo de ficha ou alimentação deve sempre fazer o fabricante ou o seu suporte técnico.

Recomendamos que você se conectar a máquina a um dispositivo de corrente residual que é corrente de disparo não superior a 30mA. Você deve verificar o funcionamento do presente fusível diferencial antes em cada uso.

Nunca use uma extensão se o cabo e danificado que não cumprir os regulamentos e os requisitos para esta máquina.

Ao usar um cabo de extensão verifique se você tem uma seção mínima de 2,5 mm², não mais que 25 m., sempre totalmente desenrolada e é apropriado para uso externo. Usando um cabo de extensão apropriado para utilização no exterior reduz o risco de choque elétrico.

Coloque o cabo de extensão para que ele não pegue em ramos ou obstáculos e de uma forma que não é na área de trabalho. O cabo de extensão deve ser fornecida por trás do operador.

Fixe sempre o fio de extensão no gancho existente na máquina.

Não use esta máquina se o interruptor não muda entre “fechado” e “aberto”. Qualquer máquina elétrica que não pode ser controlada com o interruptor é perigosa e deve ser reparado.

Sempre desconecte a ficha da doca antes de realizar qualquer trabalho na máquina. Somente quando você lidar com essa máquina é desligada.

Fixe sempre o fio de extensão no gancho existente na máquina.

Não use esta máquina se o interruptor não muda entre “fechado” e “aberto”. Qualquer máquina elétrica que não pode ser controlada com o interruptor é perigosa e deve ser reparado.

Sempre desconecte a ficha da doca antes de realizar qualquer trabalho na máquina.

Somente quando você lidar com essa máquina é desligada.

2.5. TOMADA DE CORRENTE SYNCHRO

Este aspirador está equipado com uma tomada elétrica que permite a uma ferramenta elétrica (serra circular, berbequim, piladoras, etc.) de se poder ligar diretamente e arranca automaticamente o aspirador assim que ligar a ferramenta elétrica (SYNCHRO). AVISO! Não ligue a ficha eléctrica do aspirado a qualquer ferramenta ou aparelho com um poder maior do que o indicado na tabela de especificações técnicas.

Verificar a placa de identificação da ferramenta para verificar qual é a potência nominal de watts. Para reduzir o risco de lesões, a ferramenta deve estar desligada (O) antes de ligar ao interruptor SYNCHRO. (NUNCA DEIXAR A MAQUINA A TRABALHAR OU LIGADA SEM SUPERVISÃO DIRETA).

2.6. USO E CUIDADOS

Use esta máquina, acessórios, suprimentos e assim por diante. De acordo com estas instruções e tendo em conta as condições de trabalho a desenvolver. A utilização deste equipamento para aplicações que não as previstas podem causar uma situação perigosa. O fabricante não se faz responsável de forma alguma por qualquer dano causado pelo abuso ou uso indevido da máquina.

Verifique se todos os elementos de seguridade estão instalados e em boas condições.

Lembre-se o operador da máquina é responsável pelos perigos e acidentes causados a outras pessoas ou coisas. O fabricante não se faz responsável de forma alguma por qualquer dano causado pelo abuso ou uso indevido da máquina.

Não force a máquina. Use esta máquina para a aplicação certa. Usando a máquina certa para o tipo de trabalho a ser feito melhor e permitem que você trabalhe mais seguro.

Não use esta máquina se o interruptor não muda entre “fechado” e “aberto”. Qualquer máquina que não pode ser controlada com o interruptor é perigosa e deve ser reparado.

Manter esta máquina. Verifique se as peças móveis não estão desalinhasadas ou bloqueadas, sem partes quebradas ou outras condições que podem afetar o funcionamento desta máquina. Sempre que esta máquina está danificada repará-lo antes de usar.

Muitos acidentes são causados por máquinas, mal conservadas.

Apague a máquina antes de fazer o ajustes, trocar acessórios ou armazenar a máquina.

De segurança preventivas, tais medidas reduzem o risco de acidentalmente ao iniciar a máquina.

Se o dispositivo começa a vibrar de forma estranha desligue a maquina, desconecte-a da rede e examine o dispositivo para descobrir a causa. Se não detectar a razão leve a sua máquina para o serviço técnico. As vibrações são sempre uma indicação de um problema na máquina.

Em caso de paragem prolongada, desconecte a máquina da fonte de alimentação.

2.7. SERVIÇO

Por favor, reveja periodicamente a sua máquina para um serviço de reparação qualificado usando apenas peças de reposição idênticas. Isso vai garantir a segurança da máquina é mantida.

2.8. FATORES DE RISCO RESIDUAL

 Mesmo quando estiver a usar a ferramenta da forma prescrita, não é possível eliminar todos os fatores de risco residuais.

AVISO! Este aparelho produz um campo eletromagnético durante a operação. Este campo pode, em algumas circunstâncias, interferir com implantes médicos ativos ou passivos. Para reduzir o risco de morte ou ferimentos graves, pessoas com implantes médicos devem consultar seus médicos e o fabricante do implante antes de utilizar esta máquina.

3. RÓTULOS DE AVISO

Os ícones nas etiquetas de aviso que aparecem nesta máquina e / ou no manual indicam as informações necessárias para o uso.



Advertência perigo!



Leia atentamente o manual de instruções e assegure-se de compreendê-lo antes de operar com a máquina.



Não use esta máquina em condições meteorológicas adversas. Não exponha o aparelho à chuva.

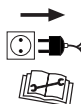

Desligue a máquina antes de realizar qualquer operação na máquina na máquina ou se o cabo ou o plugue estiverem danificados.



Cuidado! Desligue a máquina imediatamente se o cabo ou o tomada estiverem danificados.

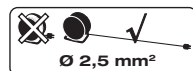

Use cabo de extensão com uma secção mínima de 2,5 mm², não mais que 25 m. e sempre totalmente desenrolada.



Se deitar a máquina de maneira ecológica, já que não se pode deitar com o resto do lixo doméstico.



Classe de proteção II



Cumprir diretivas CE



Nível de potência sonora garantida Lw, dB (A)

4. SÍMBOLOS NA MÁQUINA

Para um funcionamento e manutenção seguros, os respectivos símbolos são gravados em relevo sobre a máquina.

ON Posição do interruptor de aceso.

OFF Posição do interruptor apagado.

AUTOSYNCHRO do aspirador funciona automaticamente, liga e desliga o aspirador sempre que ligue e desligue a ferramenta elétrica. NOTA: Para que o sistema automático funcione a ferramenta elétrica deve consumir pelo menos 60 watts.

5. DESCRIÇÃO DA MÁQUINA

5.1. CONDIÇÕES DE USO

⚠ Utilize esta máquina para o propósito para o qual foi concebido. Qualquer outro uso pode ser perigoso para o usuário, para a máquina ou para pessoas, animais ou coisas que podem ser em torno de. . A utilização desta máquina para operações diferentes das previstas pode provocar situações perigosas. Utilize esta máquina no exterior, em ambientes secos e temperaturas entre 5° C y 45° C.

Lembre-se o operador da máquina é responsável pelos perigos e acidentes causados a outras pessoas ou coisas. O fabricante não se faz responsável de forma alguma por qualquer dano causado pelo abuso ou uso indevido da máquina.

5.2. DESCRIÇÃO DE PRODUTO DETALHADA

1. Motor
2. Recolhedor
3. Pega
4. Interruptor
5. Boa de aspiração
6. Engate
7. Tubo flexível
8. Filtro de água/pó
9. Filtro de Água
10. Ponteira piso
11. Ponteira fina
12. 3 Tubos
13. Adaptador para as ferramentas elétricas
14. Interruptor SYNCHRO

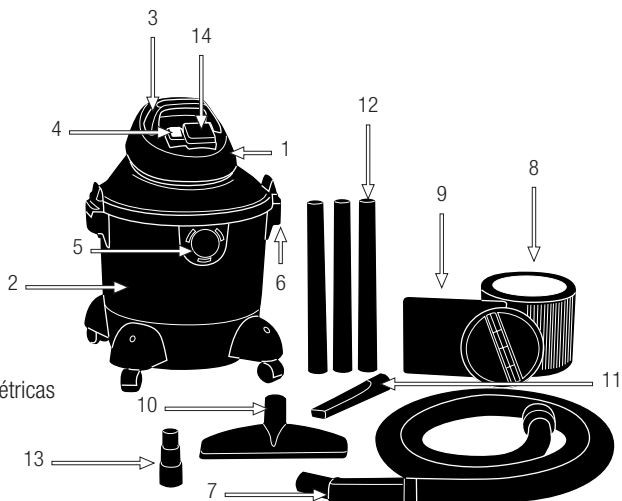

As imagens e desenhos representados neste manual são orientativos e podem não corresponder com o produto real.

5.3. ESPECIFICAÇÕES

Descrição	Aspirador
Marca	Garland
Modelo	Clean 330 ES-V16
Motor	Elétrico
Tensão (V)	230-240
Frequência (Hz)	50
Potência (W)	1.400
Pressão de sucção (mmca)	1.525
Fluxo de ar max. (m ³ /min)	5,1
Velocidade do ar (km/h)	30
Volume do recolhedor (l)	11
Classe de proteção <input type="checkbox"/>	IPX4
Potência max. interruptor SYNCHRO (W)	1.600
Peso (kg)	6,61

As características técnicas podem ser modificadas sem aviso prévio.

6. INSTRUÇÕES PARA COLOCAÇÃO

6.1. DESEMBALAGEM LISTA DE MATERIAIS

Esta máquina inclui o seguinte, que você vai encontrar dentro da caixa:

- Máquina.
- Tubo flexível
- Boa de aspiração
- Filtro de Água
- Ponteira tecidos
- Ponteira fina
- Manual de instruções.
- Adaptador para as ferramentas elétricas
- 3 tubos

Cuidadosamente retire todos os elementos da caixa e certifique-se de que todos os elementos listados estão presentes.

Inspeccione o produto cuidadosamente para garantir que não existem elementos danificados. Se alguma parte da máquina está danificado ou faltando um pedaço não utilizá-lo até você ter corrigido o problema. A utilização desta máquina em mas condições pode causar um choque elétrico, incêndio e/ou uma lesão grave.

6.2. MONTAGEM DO FILTRO

A)

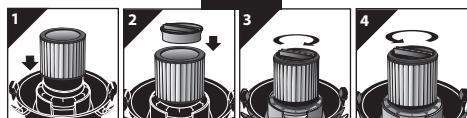

B)

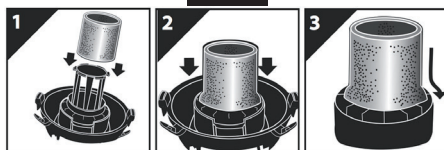
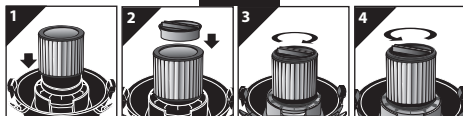

6.3. INICIAR A MAQUINA

6.3.1. PONTOS DE VERIFICAÇÃO ANTES DE INICIAR

A fonte de tensão e corrente devem respeitar as instruções do rótulo. Antes de iniciar o trabalho, verifique sempre se a máquina está funcionando corretamente e operação segura.

Não utilize a unidade se ela estiver danificada ou mal ajustada.

⚠ Utilize esta máquina para o propósito para o qual foi concebido. Qualquer outro uso pode ser perigoso para o usuário, para a máquina ou para pessoas, animais ou coisas que podem ser em torno de.

Verifique se a base de conexão e o cabo de prolongação estão em perfeitas condições e que

cumprem com a normativo e requisitos para esta máquina.

Repare ou substitua, conforme necessário, antes de utilizar a máquina.

Não utilize acessórios com esta cabeça para além das recomendadas pela nossa empresa. Pode originar lesões graves ao operador ou pessoas presentes, bem como danificar a máquina.

6.3.2. CONEXIÓN DE LA HERRAMIENTA ELÉCTRICA

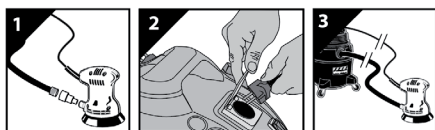

6.3.3. PARTIDA E PARADA

Conexão da máquina:
Oprima o botão On/Off na zona marcada com vermelho e símbolo "I".

Coloque a chave na posição "=" (AUTO) para a operação SYNCHRO da máquina (o aspirador de pó ligado e desligado automaticamente quando a ferramenta seja ligado ou desligado).

NOTA: Para obter a ferramenta função do temporizador, a ferramenta deve consumir pelo menos 60 watts.

Desconexão da máquina:
Oprima o botão On/Off na zona marcada com vermelho e símbolo "O".

Não arranque e pare a máquina repetidas vezes em poucos segundos, submeterá o motor a um trabalho importante, generara bastante calor e diminuirá a vida útil do seu motor e bateria. Lhe recomendamos

que cada vez que pare a máquina espere durante ao menos 5 segundos antes de ter a por a máquina em funcionamento.

6.3.4. PONTOS DE VERIFICAÇÃO DEPOIS DE PARTIDA

É importante prestar atenção nas possíveis peças de reposição e na temperatura da máquina. Se você detecta qualquer anomalia na máquina pare imediatamente e verifique-a com cuidado. Em caso de qualquer defeito ou problema leve a máquina ao serviço técnico para permitir seja reparada.

Em nenhum caso continue a usar a máquina se a operação não lhe parece adequada.

Não usar a máquina se está danificada ou incorretamente regulamentada.

⚠ Aviso - Manter os filtros limpos do aspirador é em grande parte dependente do filtro. Um filtro entupido pode causar superaquecimento e possivelmente danificar o aspirador. Verifique o filtro periodicamente e substitua sempre que necessário.

7. MANUTENÇÃO E SERVIÇO

Efectue inspecciones periódicasFaça inspeções periódicas para assegurar um funcionamento seguro e eficiente. Para uma inspeção completa da sua máquina, contate o seu agente.

⚠ Não tente nunca configurar a máquina si esta em funcionamento. Efetue todas as manutenções da máquina com esta posta numa superfície plana e limpa.

⚠ Sempre executar a manutenção ou serviço com o unplugged viu da rede.

 Leia o manual de instruções antes de executar qualquer operação da máquina.

Mantenha a máquina limpa, especialmente as janelas de ventilação do motor.

Sempre use peças sobressalentes adequadas para obter um desempenho adequado da máquina e para evitar danos e riscos para usuário e máquina. As peças de reposição devem ser adquiridas no serviço técnico do distribuidor. O uso de outras peças podem causar riscos, danos ao usuário, a pessoas ao redor e a máquina.

 A retirada dos dispositivos de segurança, manutenção incorreta, a substituição da barra e/ ou sequência de caracteres com peças não originais podem causar lesões corporais.

7.1. MANUTENÇÃO APÓS O USO

Realice las siguientes operaciones de mantenimiento y cuidado cuando termine de trabajar con la máquina para asegurar el buen funcionamiento de ésta en futuras ocasiones.

7.1.1 COMPROVAÇÃO GERAL

Verificar o estado do cabo elétrico procurando vestígios de desgaste ou possíveis cortes no mesmo.

7.1.2. LIMPEZA

Antes de proceder a limpeza da sua máquina desligue a máquina.

Atenção!: sempre limpe a máquina após o uso. Não fazer uma limpeza adequada pode causar danos à máquina e produzir um mau funcionamento. Sempre que possível, limpe imediatamente após o trabalho.

Limpe as carcaças da sua máquina com um pano umedecido em água.

Nunca use gasolina, solventes, detergentes, água ou qualquer outro líquido para limpar a máquina.

7.1.3. INSPEÇÃO

Inspecionar os cabos de alimentação e extensão para detectar possíveis danos ou sintomas envelhecimento. Se notas que o cabo de alimentação não está em bom estado leve a sua máquina para o serviço técnico.

Não utilize o aparelho se o cabo está danificado.

7.1.4. CONDUTOS VENTILAÇÃO PARA O MOTO

Eliminar a sujidade dos canais de ventilação, a fim de não estragar o motor e evitar um possível incêndio.

8. DETENÇÃO E IDENTIFICAÇÃO DE FALHAS

Dependendo dos sintomas que você observa pode detectar a causa provável e resolver o problema.

Síntomas	Causas possíveis	Ação corretiva
O aspirador não arranca	<ol style="list-style-type: none"> 1. Sem energia no aspirador 2. Dispositivo de proteção ativado 3. Comutador defeituoso 4. Motor defeituoso 	<ol style="list-style-type: none"> 1. Verifique se há energia 2. Examine a seção de operação no manual 3. Substitua a Unidade de Alimentação 4. Substitua a Unidade de Alimentação
Perda de sucção	<ol style="list-style-type: none"> 1. Encaixe da mangueira solto 2. Filtro obstruído 3. Tela de malha de aço entupida 4. Depósito cheio 5. Mangueira entupida 	<ol style="list-style-type: none"> 1. Aperte o encaixe da mangueira 2. Limpe ou substitua o filtro 3. Limpe a tela de malha de aço 4. Depósito vazio 5. Obstrução clara
Descarga de poeira de escape	<ol style="list-style-type: none"> 1. Filtro não instalado / não instalado corretamente 2. Filtro danificado 3. Filtro não funcional 	<ol style="list-style-type: none"> 1. Instale corretamente o filtro 2. Substituir o filtro 3. Limpe ou substitua o filtro

No caso que você não possa resolver o problema com esta imagem, leve sua máquina para o serviço.

Para localizar o serviço de pós-venda mais próximo de sua localização entre em contato com o ponto de venda onde você comprou a máquina.

9. TRANSPORTE

Nunca pegar ou transportar a máquina, enquanto o motor está funcionando. O motor deve ser desligado também quando a máquina seja transportada entre zonas de trabalho.

Antes de transportar a máquina, sempre remova da tomada. Sempre carregue a máquina com o motor desligado.

Si vai levar a máquina num veículos segure-la firmemente para evitar o escorregamento ou revelar.

10. ARMAZENAGEM

Armazene a máquina sem uso num lugar longe do alcaide das crianças e que não ponha em risco a nenhuma Pessoa, lugar limpo e sob uma superfície plana e onde a faixa de temperatura de armazenamento não é inferior a 0°C nem superior a 45°C.

Sempre antes de armazenar a máquina respeitada os pontos do capítulo de manutenção.

Desligue de rede elétrica antes de armazena-la.

Se a maquina não estiver a ser usada deve ser guardada num lugar limpo e sob uma superfície plana.

11. INFORMAÇÃO DA DESTRUIÇÃO / RECICLAGEM

Desfazer-se da máquina de maneira ecológica. Não se podem deitar as máquinas com o resto do lixo doméstico.



Os seus componentes de plástico e metal podem ser classificados de acordo com sua natureza e reciclados.

Os materiais utilizados para esta máquina de embalagem são recicláveis. Por favor, não deitar junto com o lixo doméstico. Deite em um ponto de recolha de resíduos oficial.



12. CONDIÇÕES DE GARANTIA

12.1. PERÍODO DE GARANTIA

- O período de garantia (Lei 1999/44 CE) conforme os termos descritos a continuação é de 2 anos a partir da data de compra, peças e mão de obra, contra defeitos de fabrico e material.

12.2. EXCEPTO

A garantia Garland não cobre:

- Desgaste natural por uso.
- Mau uso, negligência, utilização sem cuidado ou falta de manutenção.
- Defeitos causados por uso incorrecto, danos provocados por manipulação realizada por pessoal não autorizado pela Garland ou uso de peças de substituição não originais.

12.3. TERRITÓRIO

- A garantia Garland assegura cobertura do serviço em todo o território nacional.

12.4. EM CASO DE INCIDÊNCIA

- A garantia deve ir correctamente preenchida com todos os dados solicitados, e acompanhada pela factura ou ticket de compra do estabelecimento vendedor.

¡ATENÇÃO!

PARA GARANTIR O FUNCIONAMENTO E SEGURANÇA MÁXIMA, POR FAVOR LER O MANUAL DE INSTRUÇÕES CUIDADOSAMENTE ANTES DE UTILIZAR A MESM.

DECLARAÇÃO DE CONFORMIDADE (CE)

O abaixo assinado, Juan Palacios, autorizado por Glasswelt S.L., com morada em C/ La Fragua 22, 28933, Móstoles, España, declara que as máquinas marca Garland modelos Clean 330ES-V16 com números de série do ano de 2016 em diante (o ano de fabrico é indicado claramente na placa de identificação da máquina, seguido do número de série) e cuja função é “aparelho que elimina matérias secas e/ou húmidas (sujidade) da superfície a limpar, por meio de um fluxo de ar criado por subpressão produzida dentro da unidade”, cumprem todos os requisitos da Directiva 2006/42/CE do Parlamento Europeu e do Conselho de 17 de Maio de 2006 relativa às máquinas e que altera a Directiva 95/16/CE.

Estas máquinas também cumprem os requisitos das seguintes directivas comunitárias:

- Directiva 2005/88/CE do Parlamento Europeu e do Conselho de 14 de Dezembro de 2005 que altera a Directiva 2000/14/CE relativa à aproximação das legislações dos Estados-Membros em matéria de emissões sonoras para o ambiente dos equipamentos para utilização no exterior
- DIRETIVA 2014/30/UE DO PARLAMENTO EUROPEU E DO CONSELHO de 26 de fevereiro de 2014 relativa à harmonização da legislação dos Estados-Membros respeitante à compatibilidade eletromagnética (reformulação)
- Norma harmonizada: EN 55014-1:2006 + A1:2009 + A2:2011
EN 61000-3-2:2014
EN61000-3-3:2013
EN 55014-2:2015

Potência (kW)	1,4
---------------	-----



Juan Palacios
Director de producto
Móstoles 22-11-2016

ΕΥΡΕΤΗΡΙΟ

1. Εισαγωγή	82
2. Μέτρα ρύθμισης και ασφάλειας	83
3. Σήματα προειδοποίησης	88
4. Σύμβολα μηχανήματος	88
5. Σύμβολα μηχανήματος	89
6. Οδηγίες εκκίνησης	91
7. Συντήρηση και σέρβις	92
8. Επίλυση προβλημάτων	94
9. Μεταφορά	95
10. Αποθήκευση	95
11. Ανακύκλωση και διάθεση του μηχανήματος	95
12. Συνθήκες εγγύησης	96
CE Δήλωση συμμόρφωσης	97

Ακριβής Μετάφραση εκ του Ισπανικού πρωτοτύπου των οδηγιών χρήσης

Αναφ.: APCLEAN330ESV161116-V2
ΗΜΕΡΟΜΗΝΙΑ ΕΚΔΟΣΗΣ: 17/05/2017
ΗΜΕΡΟΜΗΝΙΑ ΑΝΑΘΕΩΡΗΣΗΣ: 17/05/2017

1. ΕΙΣΑΓΩΓΗ

Ευχαριστούμε που επιλέξατε ένα μηχανήμα Garland. Είμαστε βέβαιοι πως θα εκτιμήσετε την ποιότητα και τις λειτουργίες αυτού του μηχανήματος που θα διευκολύνει την καθημερινή σας εργασία για πολύ καιρό. Να θυμόσαστε ότι αυτό το μηχανήμα έχει ένα ευρύ δίκτυο υπηρεσιών μετά την πώληση όπου μπορείτε να πάτε το μηχανήμα σας για οποιαδήποτε απαιτούμενη συντήρηση, για την επίλυση οποιουδήποτε προβλήματος και για την αγορά ανταλλακτικών και αξεσουάρ.



Προσοχή! Διαβάστε όλα τα προειδοποιητικά σήματα και τις οδηγίες.

Η μη τήρηση των οδηγιών και των προειδοποιήσεων μπορεί να προκαλέσει ανάφλεξη και/ή σοβαρό τραυματισμό. Προτού χρησιμοποιήσετε το μηχανήμα, διαβάστε προσεκτικά τις οδηγίες στο παρόν εγχειρίδιο για μια σωστή και ασφαλή εκκίνηση.

⚠ Χρησιμοποιήστε αυτό το μηχανήμα για να σκουπίσετε γυρά και ξηρά υλικά σε Θερμοκρασία δωματίου. Για παράδειγμα, μην χρησιμοποιείτε αυτό το μηχανήμα για να σκουπίσετε στάχτες, βενζίνη και διαβρωτικά υγρά. Ποτέ μην σκουπίζετε εκρηκτικά υγρά, εύφλεκτα αέρια, εκρηκτικές σκόνες ή αδιάλυτα οξέα και διαλύτες! Ουσίες προς αποφυγή επίσης να περιλαμβάνουν τη βενζίνη, διαλυτικό και καυσίμων πετρελαίου που θα μπορούσε να σχηματίσει εκρηκτικά καπνών ή μείγματα σε αναταραχή με αέρα υπό αναρρόφηση. Επιπλέον, ο κατάλογος περιλαμβάνει ακετόνη, αδιάλυτα οξέα και διαλύτες, καθώς και αλουμίνιο και μαγνήσιο σκόνης. Αυτές οι ουσίες μπορούν επίσης να επιτεθούν στα υλικά που χρησιμοποιούνται στη μονάδα υλικών.

Μην στοχεύετε σε φωτία ή φλεγόμενα αντικείμενα.

Μην κατευθύνετε τη συσκευή σε ανθρώπους ή ζώα.

Για να αποφύγετε λανθασμένο χειρισμό του μηχανήματος διαβάστε το εγχειρίδιο πριν από την πρώτη χρήση. Οι πληροφορίες που εμπεριέχονται στο παρόν εγχειρίδιο αφορούν την προσωπική σας ασφάλεια, τρίτων, ζώων και αντικειμένων που σας περιβάλλουν. Αν έχετε απορίες σχετικά με τις πληροφορίες σε αυτό το εγχειρίδιο ρωτήστε έναν ειδικό ή πηγαίστε εκεί όπου αγοράσατε το μηχάνημα και ρωτήστε.

 Φυλάξτε τα σήματα προειδοποίησης και το εγχειρίδιο σε ασφαλές μέρος για μελλοντική αναφορά. Αν πουλήσετε ή πετάξετε το μηχάνημα, δώστε και το εγχειρίδιο χρήσης καθώς αποτελεί μέρος του μηχανήματος.

Ο όρος μηχάνημα αναφέρεται στο μηχάνημα συνδεδεμένο στο δίκτυο.

Η έκφραση "διακόπτης σε ανοικτή θέση" αναφέρεται σε αποσυνδεδεμένο διακόπτη και "διακόπτης σε κλειστή θέση" αναφέρεται σε συνδεδεμένο διακόπτη.

Να θυμόσαστε ότι ο χρήστης είναι υπεύθυνος για κινδύνους και ατυχήματα προς άλλους ανθρώπους ή αντικείμενα. Ο κατασκευαστής δεν ευθύνεται για βλάβες λόγω κακής ή λανθασμένης χρήσης του μηχανήματος.

2. ΜΕΤΡΑ ΑΣΦΑΛΕΙΑΣ

 Για να αποφύγετε λανθασμένο χειρισμό του μηχανήματος, διαβάστε προσεκτικά όλες τις οδηγίες στο παρόν εγχειρίδιο πριν το χρησιμοποιήσετε για πρώτη φορά. Όλες οι πληροφορίες που εμπεριέχονται στο παρόν εγχειρίδιο αφορούν την προσωπική σας ασφάλεια καθώς επίσης και τρίτων, ζώων και αντικειμένων στον περιβάλλοντα χώρο.

Αν έχετε αμφιβολίες για τις πληροφορίες σε αυτό το εγχειρίδιο, ρωτήστε έναν ειδικό ή πηγαίστε εκεί που το αγοράσατε για να λύσετε τις αμφιβολίες σας.

Η ακόλουθη λίστα κινδύνων και μέτρων ασφαλείας περιλαμβάνει τις πιο πιθανές αιτίες κατά την χρήση του μηχανήματος. Αν βρεθείτε σε κατάσταση που δεν αναφέρεται στο εγχειρίδιο, χρησιμοποιείστε την κοινή λογική και χρησιμοποιείστε το μηχάνημα κατά τον πιο ασφαλή τρόπο και αν αντιληφθείτε κάποιον κίνδυνο, μην χρησιμοποιήσετε το μηχάνημα.

2.1. ΧΡΗΣΤΕΣ

Αυτό το μηχάνημα έχει σχεδιαστεί για να χρησιμοποιείται από άτομα άνω των 18 ετών και που έχουν διαβάσει και κατανοήσει το εγχειρίδιο χρήσης.

 Προσοχή! Μην επιτρέπτε σε ανηλίκους να χρησιμοποιούν το μηχάνημα.

 Προσοχή! Μην επιτρέπτε σε άτομα που δεν καταλαβαίνουν τις οδηγίες να χρησιμοποιούν το μηχάνημα.

Πριν από την χρήση εξοικειωθείτε με το μηχάνημα βεβαιώνοντας ότι γνωρίζετε καλά που βρίσκονται όλα τα σημεία ελέγχου και οι συσκευές ασφαλείας και πώς χρησιμοποιούνται. Αν δεν είστε ειδικός συνιστούμε να ξεκινήσετε με απλές εργασίες και αν είναι δυνατό, υπό την επίβλεψη κάποιου έμπειρου χρήστη.

Προσοχή! Να δανειζετε αυτό το μηχάνημα μόνο σε άτομα που γνωρίζουν τον τύπο του και πώς να το χρησιμοποιήσουν.

Πάντα να δανειζετε και το εγχειρίδιο χρήσης μαζί με το μηχάνημα ώστε ο νέος χρήστης να το διαβάσει και να το κατανοήσει πριν εκτελέσει οποιαδήποτε εργασία.

Αυτό το μηχάνημα είναι επικίνδυνο στα χέρια ανεκπαίδευτων χρηστών.

2.2. ΠΡΟΣΩΠΙΚΗ ΑΣΦΑΛΕΙΑ

Να είστε σε ετοιμότητα και διορατικοί και να χρησιμοποιείτε την κοινή λογική κατά την χρήση.

Αποφύγετε την τυχαία εκκίνηση του μηχανήματος. Βεβαιωθείτε ότι ο διακόπτης είναι σε "ανοικτή" θέση πριν συνδέσετε στο δίκτυο. Ποτέ μην μεταφέρετε το μηχάνημα με το δάχτυλο στον διακόπτη ή με τον διακόπτη σε "κλειστή" θέση καθώς μπορεί να είναι επικίνδυνο για την ασφάλεια σας και να προκληθούν ατυχήματα.

Μην χρησιμοποιείτε το μηχάνημα αν είστε κουρασμένοι ή υπό την επήρεια ναρκωτικών, αλκοόλ ή φαρμάκων. Μια στιγμή απροσεξίας μπορεί να προκαλέσει σοβαρό προσωπικό τραυματισμό.

Μην χρησιμοποιείτε το μηχάνημα αν κάποιο μέρος έχει βλάβη.

Ποτέ μην χρησιμοποιείτε το μηχάνημα με ελαττωματικά προστατευτικά, ή χωρίς συσκευές ασφαλείας.

Αν χρειαστεί να αφαιρέσετε υλικά από τις μάνικες μηχανή, απενεργοποιήστε τη μηχανή για πρώτη φορά πριν την εκτέλεση αυτών των εργασιών.

Προσέχετε να μην τοποθετείτε τα δάχτυλα ή άλλα μέρη του σώματος κοντά ή μέσα στην περιοχή αναρρόφησης του μηχανήματος.

Αν το μηχάνημα δονείται αφύσικα, σταματήστε την μηχανή και ελέγξτε ψάχνοντας την πιθανή αιτία και επισκευάστε.

Αν δεν βρίσκετε την αιτία, πηγαίνετε το μηχάνημα στον πλησιέστερο αντιπρόσωπο.

Αποθηκεύστε σε μέρος που δεν έχουν πρόσβαση παιδιά.

2.1.1. ΕΝΔΥΣΗ ΚΑΙ ΕΞΟΠΛΙΣΜΟΣ ΑΣΦΑΛΕΙΑΣ

Να ντύνεστε κατάλληλα. Μην φοράτε φαρδιά ρούχα ή κοσμήματα. Διατηρείτε τα μαλλιά, τα ρούχα και τα γάντια μακριά από τα κινούμενα μέρη. Φαρδιά ρούχα, κοσμήματα ή μακριά μαλλιά μπορεί να μπερδευτούν στα κινούμενα μέρη. Μην χρησιμοποιείτε το μηχάνημα ξυπόλυτοι ή με σανδάλια.

Η σωστή χρήση εξοπλισμού ασφαλείας μειώνει τον κίνδυνο προσωπικού τραυματισμού.

Ο θόρυβος του μηχανήματος είναι άβολος. Πάντα να φοράτε ωτοασπίδες. Αν χρησιμοποιείτε το μηχάνημα πολύ συχνά, να επισκέπτεστε τακτικά τον γιατρό σας για να ελέγχει την ικανότητα ακοής σας.

2.3. ΑΣΦΑΛΕΙΑ ΠΕΡΙΟΧΗΣ ΕΡΓΑΣΙΑΣ

Μην χρησιμοποιείτε το μηχάνημα σε εκρηκτικές ατμόσφαιρες, όπως και με την παρουσία εύφλεκτων υγρών και αερίων.

Τα ηλεκτρικά μηχανήματα απελευθερώνουν σπίθες που μπορεί να αναφλέξουν εύφλεκτα υγρά, αέρια και σκόνης.

2.4. ΗΛΕΚΤΡΙΚΗ ΑΣΦΑΛΕΙΑ

Να συνδέετε το μηχάνημα σε εναλλακτικό ρεύμα 230v/50Hz.

Μην εκθέτετε το μηχάνημα σε βροχή ή συνθήκες υγρασίας. Αν μπει νερό στο μηχάνημα αυξάνει ο κίνδυνος ηλεκτροπληξίας.

Ποτέ μην κόβετε το καλώδιο. Υπάρχει κίνδυνος ηλεκτροπληξίας και βλάβης του μηχανήματος. Ο ηλεκτρικός διακόπτης του μηχανήματος πρέπει να συμπίπτει με τον διακόπτη ρεύματος.

Μην τροποποιείτε τον διακόπτη κατά κανένα τρόπο. Αν κανένα από τα μέρη δεν έχει τροποποιηθεί και ταιριάζουν απόλυτα, δεν θα υπάρχουν ατυχήματα ηλεκτροπληξίας.

Αποφύγετε την σωματική επαφή με γειωμένες επιφάνειες όπως σωλήνες, καλοριφέρ, ηλεκτρικές κουζίνες και ψυγεία. Υπάρχει μεγαλύτερη πιθανότητα ηλεκτροπληξίας αν το σώμα σας είναι γειωμένο.

Μην ακουμπάτε καλώδια και διακόπτες με βρεγμένα χέρια.

Μην τεντώνετε το καλώδιο. Μην χρησιμοποιείτε το καλώδιο για να μεταφέρετε το μηχάνημα, να το σηκώσετε ή να το αποσυνδέσετε. Διατηρείτε το καλώδιο μακριά από πηγές θερμότητας, λάδια, αιχμηρές άκρες ή άλλα κινούμενα μέρη. Κατεστραμμένα ή μπερδεμένα καλώδια αυξάνουν τον κίνδυνο ηλεκτροπληξίας.

Ποτέ μην χρησιμοποιείτε το μηχάνημα αν το καλώδιο ή το βύσμα έχουν υποστεί ζημιά. Πριν συνδέσετε το μηχάνημα ελέγξτε ότι το καλώδιο και το βύσμα δεν έχουν ζημιά. Αν κάποιο από αυτά τα στοιχεία έχει βλάβη, πηγαίνετε το μηχάνημα στον πλησιέστερο αντιπρόσωπο. Αν το καλώδιο έχει βλάβη, αποσυνδέστε το μηχάνημα αμέσως. Κατεστραμμένα ή μπερδεμένα καλώδια αυξάνουν τον κίνδυνο ηλεκτροπληξίας.

Η αντικατάσταση του βύσματος ή του καλωδίου πρέπει να γίνεται μόνο από τον αντιπρόσωπο σας.

Συνιστούμε αυτό το μηχάνημα να συνδέεται με διαφορικό μικρότερο ή ίσο με 30mA. Το καλώδιο πρέπει να βρίσκεται πάντα πίσω από τον τελικό χρήστη.

Ποτέ μην χρησιμοποιείτε μια βάση σύνδεσης που έχει βλάβη ή που δεν συμμορφώνεται με τους ισχύοντες κανόνες ή προϋποθέσεις για αυτό το μηχάνημα σε αυτό το εγχειρίδιο.

Όταν χρησιμοποιείτε καλώδιο επέκτασης, βεβαιωθείτε ότι το ελάχιστο τμήμα του είναι 2.5 mm² και δεν είναι μακρύτερο από 25 μέτρα, πάντα ξετυλιγμένο και κατάλληλο για εξωτερική χρήση. Η χρήση καλωδίου επέκτασης κατάλληλου για εξωτερική χρήση, μειώνει τον κίνδυνο ηλεκτροπληξίας.

Τοποθετήστε το καλώδιο επέκτασης κατά τέτοιο τρόπο ώστε να μην μπλέκεται σε κλαδιά ή άλλα αντικείμενα και έτσι ώστε να μην είναι μέσα την περιοχή εργασίας. Το καλώδιο και η επέκτασή του πρέπει να είναι πάντα πίσω από το μηχάνημα και τον τελικό χρήστη.

Μην χρησιμοποιείτε το μηχάνημα αν ο διακόπτης "ανοικτό" και "κλειστό" δεν δουλεύει. Οποιοδήποτε ηλεκτρικό μηχάνημα δεν μπορεί να ελεγχθεί από τον διακόπτη είναι επικίνδυνο και πρέπει να επισκευαστεί.

Πάντα να αποσυνδέετε το μηχάνημα από το δίκτυο πριν εκτελέσετε εργασίες συντήρησης σε αυτό. Να μεταχειρίζεστε το μηχάνημα μόνο όταν είναι αποσυνδεδεμένο.

2.5. ΜΟΝΑΔΑ ΣΥΓΧΡΟΝΙΣΜΟΥ

Αυτή η ηλεκτρική σκούπα είναι εξοπλισμένη με μια ενσωματωμένη ηλεκτρική πρίζα που επιτρέπει σε ένα ηλεκτρικό εργαλείο (κυκλικό πριόνι, τρυπάνι, λείανση μηχανήμα, κλπ ...) για να συνδεθεί άμεσα και η ηλεκτρική σκούπα θα ξεκινήσει αυτόματα όταν ξεκινήσει το ηλεκτρικό εργαλείο (Synchro).

ΠΡΟΕΙΔΟΠΟΙΗΣΗ! Μην συνδέετε οποιοδήποτε εργαλείο ή συσκευή με βαθμολογία πάνω από τη μέγιστη ισχύ της ηλεκτρικής σκούπας, όπως σημειώνεται στον πίνακα τεχνικών προδιαγραφών.

Ελέγξτε την πινακίδα του εργαλείου για να επιβεβαιώσετε την ονομαστική ισχύ. Για να μειώσετε τον κίνδυνο τραυματισμού, πρέπει να

απενεργοποιηθεί το εργαλείο (O) OFF πριν από την τοποθέτηση του διακόπτη στη θέση (=), πριν χρησιμοποιήσετε το Synchro διακόπτη. ΠΟΤΕ ΜΗΝ ΑΦΗΝΕΤΕ τη λειτουργία της μονάδας βουλωμένη ή όταν δεν την προσεχετε

2.6 ΧΡΗΣΗ ΚΑΙ ΦΡΟΝΤΙΔΑ ΤΟΥ ΜΗΧΑΝΗΜΑΤΟΣ

Να χρησιμοποιείτε αυτό το μηχάνημα, τα αξεσουάρ και όλα τα μέρη του σύμφωνα με το εγχειρίδιο χρήσης και λαμβάνοντας υπόψη τις συνθήκες εργασίας και την περιοχή εργασίας. Η χρήση αυτού του μηχανήματος για εργασίες διαφορετικές από αυτές που υποδεικνύονται στο εγχειρίδιο χρήσης μπορεί να προκαλέσει επικίνδυνες καταστάσεις.

Ελέγξτε ότι τα στοιχεία ασφαλείας είναι πάντα σε καλή κατάσταση εργασίας.

Να θυμόσαστε ότι ο χρήστης είναι υπεύθυνος για κινδύνους και ατυχήματα προς άλλους ανθρώπους ή αντικείμενα. Ο κατασκευαστής δεν ευθύνεται για βλάβες λόγω κακής ή λανθασμένης χρήσης του μηχανήματος.

Αν το μηχάνημα δονείται αφύσικα, σταματήστε την μηχανή και ελέγξτε ψάχνοντας την πιθανή αιτία και επισκευάστε. Αν δεν βρίσκετε την αιτία, πηγαίστε το μηχάνημα στον πλησιέστερο αντιπρόσωπο.

Μην τεντώνετε το καλώδιο. Μην χρησιμοποιείτε το καλώδιο για να μεταφέρετε το μηχάνημα, να το σηκώσετε ή να το αποσυνδέσετε. Διατηρείτε το καλώδιο μακριά από πηγές θερμότητας, λάδια, αιχμηρές άκρες ή άλλα κινούμενα μέρη. Κατεστραμμένα ή ημπερδεμένα καλώδια αυξάνουν τον κίνδυνο ηλεκτροπληξίας.

Ποτέ μην χρησιμοποιείτε το μηχάνημα αν το καλώδιο ή το βύσμα έχουν υποστεί ζημιά. Πριν συνδέσετε το μηχάνημα ελέγξτε ότι το καλώδιο και το βύσμα δεν έχουν ζημιά. Αν

κάποιο από αυτά τα στοιχεία έχει βλάβη, πηγαίστε το μηχάνημα στον πλησιέστερο αντιπρόσωπο. Αν το καλώδιο έχει βλάβη, αποσυνδέστε το μηχάνημα αμέσως. Κατεστραμμένα ή ημπερδεμένα καλώδια αυξάνουν τον κίνδυνο ηλεκτροπληξίας.

Η αντικατάσταση του βύσματος ή του καλωδίου πρέπει να γίνεται μόνο από τον αντιπρόσωπο σας. Ποτέ μην χρησιμοποιείτε μια βάση σύνδεσης που έχει βλάβη ή που δεν συμμορφώνεται με τους ισχύοντες κανόνες ή προϋποθέσεις για αυτό το μηχάνημα σε αυτό το εγχειρίδιο.

Τοποθετήστε το καλώδιο επέκτασης κατά τέτοιο τρόπο ώστε να μην μπλέκεται σε κλαδιά ή άλλα αντικείμενα και έτσι ώστε να μην είναι μέσα την περιοχή εργασίας. Το καλώδιο και η επέκτασή του πρέπει να είναι πάντα πίσω από το μηχάνημα και τον τελικό χρήστη.

Μην χρησιμοποιείτε το μηχάνημα αν ο διακόπτης "ανοικτό" και "κλειστό" δεν δουλεύει. Οποιοδήποτε ηλεκτρικό μηχάνημα δεν μπορεί να ελεγχθεί από τον διακόπτη είναι επικίνδυνο και πρέπει να επισκευαστεί.

Πάντα να αποσυνδέετε το μηχάνημα από το δίκτυο πριν εκτελέσετε εργασίες συντήρησης σε αυτό. Να μεταχειρίζεστε το μηχάνημα μόνο όταν είναι αποσυνδεδεμένο.

2.7. ΣΕΡΒΙΣ

Πηγαίστε το μηχάνημα για περιοδικό έλεγχο σε εξουσιοδοτημένο αντιπρόσωπο και χρησιμοποιήστε μόνο αυθεντικά ανταλλακτικά και αξεσουάρ. Αυτό θα εγγυηθεί ότι τα μέτρα ασφαλείας μπορούν πάντα να τηρούνται.

2.8. ΛΟΙΠΟΙ ΠΑΡΑΓΟΝΤΕΣ ΚΙΝΔΥΝΟΥ

Ακόμα κι αν το εργαλείο χρησιμοποιείται κατά τον προβλεπόμενο τρόπο δεν είναι δυνατό να εξαλειφθούν όλοι οι παράγοντες κινδύνου.

ΠΡΟΕΙΔΟΠΟΙΗΣΗ! Αυτό το μηχάνημα παράγει ένα ηλεκτρομαγνητικό πεδίο κατά την λειτουργία. Αυτό το πεδίο μπορεί υπό ορισμένες συνθήκες να παρεμβαίνει σε δραστικά ή παθητικά ιατρικά εμφυτεύματα. Για να μειωθεί ο κίνδυνος σοβαρών ή θανατηφόρων τραυματισμών συνιστούμε άτομα με ιατρικά εμφυτεύματα να συμβουλευούνται τον γιατρό τους και τον κατασκευαστή του ιατρικού εμφυτεύματος πριν από την λειτουργία του μηχανήματος.

3. ΕΠΙΣΗΜΑΝΣΕΙΣ ΠΡΟΕΙΔΟΠΟΙΗΣΗΣ

Οι προειδοποιητικές εικόνες πάνω στις ετικέτες που συμπεριλαμβάνονται στο μηχάνημα και στο εγχειρίδιο δίνουν σημαντικές πληροφορίες απαραίτητες για τη σωστή χρήση.



Προσοχή, κίνδυνος!



Διαβάστε προσεκτικά το εγχειρίδιο πριν την εκκίνηση.



Μην χρησιμοποιείτε το μηχάνημα σε αντίξοες κλιματικές συνθήκες. Μην το χρησιμοποιείτε όταν βρέχει.

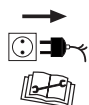

Αποσυνδέστε το μηχάνημα πριν κάνετε εργασίες συντήρησης σε αυτό ή αν το καλώδιο και/ή ο διακόπτης έχουν βλάβη.



Απορρίψτε το μηχάνημα κατά οικολογικό τρόπο. Μην πετάτε το μηχάνημα με τα οικιακά απορρίμματα.



Να απορρίψετε την συσκευή σας οικολογικά. Μην την πετάτε στα δοχεία απορριμμάτων.



Κλάση προστασίας II



Συμμορφώνεται με τις οδηγίες EC.



Εγγυημένο επίπεδο ηχητικής ισχύος Lwa, dB(A).

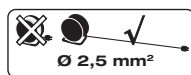

Να χρησιμοποιείτε καλώδιο επέκτασης με ελάχιστο τμήμα 2.5mm² και όχι μακρύτερο από 25 μέτρα και πάντα πλήρως ξετυλιγμένο.

4. ΣΥΜΒΟΛΑ ΜΗΧΑΝΗΜΑΤΟΣ

Για να διασφαλίσετε σωστή χρήση και συντήρηση του μηχανήματος, θα βρείτε τα ακόλουθα σύμβολα πάνω στο μηχάνημα.

ON θέση ON.

OFF θέση OFF.

AUTO Όταν έχει επιλεγεί η θέση SYNCHRO, το VAC θα ενεργοποιηθεί αυτόματα και σβήνει όταν το ηλεκτρικό εργαλείο είναι ενεργοποιημένο και off. Για το εργαλείο αυτόματης χαρακτηριστικό ενεργοποίησης για να εργαστούν, το ηλεκτρικό εργαλείο πρέπει να τραβήξει τουλάχιστον 60 Watt.

5. ΠΕΡΙΓΡΑΦΗ ΜΗΧΑΝΗΜΑΤΟΣ

5.1. ΣΥΝΘΗΚΕΣ ΧΡΗΣΗΣ

⚠ Χρησιμοποιείτε το μηχάνημα για τον σκοπό για τον οποίο σχεδιάστηκε. Οποιαδήποτε άλλη χρήση μπορεί να είναι επικίνδυνη για τον χρήστη του μηχανήματος και για άλλα άτομα, ζώα και αντικείμενα γύρω από εσάς. Η χρήση του μηχανήματος για άλλους σκοπούς από τους προβλεπόμενους μπορεί να προκαλέσει επικίνδυνες καταστάσεις. Να χρησιμοποιείτε το μηχάνημα σε εξωτερικό χώρο, σε στεγνό περιβάλλον και θερμοκρασίες μεταξύ 5° C και 45° C.

Να θυμόσαστε ότι ο χειριστής του μηχανήματος είναι υπεύθυνος για κινδύνους και ατυχήματα προς άλλους ανθρώπους ή αντικείμενα. Ο κατασκευαστής δεν είναι σε καμία περίπτωση υπεύθυνος για ζημιές λόγω λανθασμένης ή κακής χρήσης του μηχανήματος.

5.2. ΛΕΠΤΟΜΕΡΗΣ ΠΕΡΙΓΡΑΦΗ ΤΟΥ ΠΡΟΙΟΝΤΟΣ

1. Κινητήρας
2. εξάτμιση
3. Λαβή
4. Διακόπτης
5. Είσοδος εισρόφησης
6. σύζευξη
7. Εύκαμπτος σωλήνας
8. Φίλτρο υγρων/στερεων
9. Φίλτρο νερού
10. Πιστολι νερού
11. Λεπτό ακροφύσιο
12. 3 σωλήνες
13. Ανταπτορας εργαλείων
14. Διακόπτης συγχρονισμού

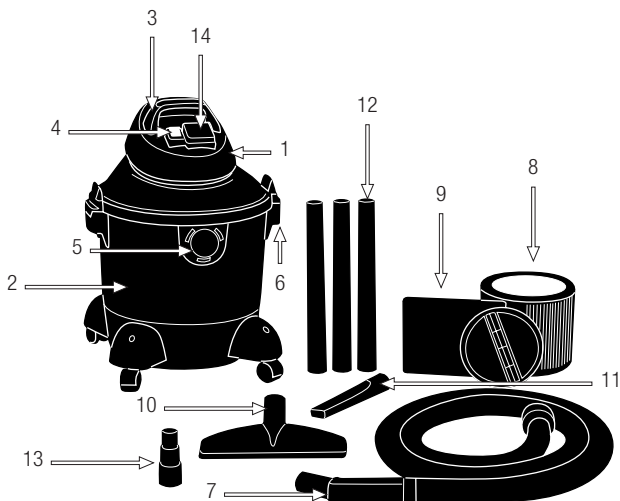

Τα διαγράμματα και τα εικονογράμματα που περικλείονται σε αυτό το εγχειρίδιο είναι ένας οδηγός, αλλά όχι κατ'ανάγκη ένα ακριβές αντίγραφο της πραγματικής μηχανής.

5.3. ΤΕΧΝΙΚΑ ΧΑΡΑΚΤΗΡΙΣΤΙΚΑ

Περιγραφή	Αναρροφητής
Μάρκα	Garland
Μοντέλο	Clean 330 ES-V16
Τύπος κινητήρα	Ηλεκτρικός
Τάση (V)	230-240
Συχνότητα (Hz)	50
Ισχύς (W)	1.400
Πίεση εισρόφησης (mmca)	1.525
Μέγιστη ροή αέρα (m ³ /min)	5,1
Ογκος εξάτμισης (l)	30
Κλάση προστασίας	II
Βαθμός προστασίας	IPX4
Διακόπτης συγχρονισμού Μέγιστη Ισχύς (W)	1.600
Βάρος (kg)	6,61

Τα τεχνικά χαρακτηριστικά μπορεί να αλλάξουν χωρίς προηγούμενη προειδοποίηση.

6. ΟΔΗΓΙΕΣ ΕΚΚΙΝΗΣΗΣ

6.1. ΚΑΤΑΛΟΓΟΣ ΥΛΙΚΩΝ

Αυτό το μηχάνημα περιλαμβάνει τα ακόλουθα στοιχεία που θα βρείτε μέσα στη συσκευασία:

- Μηχάνημα
- Εύκαμπτος σωλήνας
- Είσοδος εισρόφησης
- Φίλτρο νερού
- Ακροφύσιο σκούπα
- Λεπτό ακροφύσιο
- Εγχειρίδιο χρήσης

Αφαιρέστε προσεκτικά όλα τα στοιχεία από το κουτί και βεβαιωθείτε ότι υπάρχουν όλα τα αναγραφόμενα στην λίστα. Λόγω των ποιοτικών ελέγχων στο εργοστάσιο είναι αρκετά απίθανο να υπάρχουν ελαττωματικά μέρη ή να λείπουν στοιχεία. Αν εντοπίσετε προβληματικά μέρη ή κάποια λείπουν, μην χρησιμοποιήσετε το μηχάνημα μέχρι να λυθεί το πρόβλημα.

Η χρήση του μηχανήματος με ελαττωματικά ή απόντα στοιχεία είναι επικίνδυνη και μπορεί να προκαλέσει προσωπικούς τραυματισμούς.

6.2. ΣΥΝΡΑΜΟΛΟΓΗΣΗ

A)

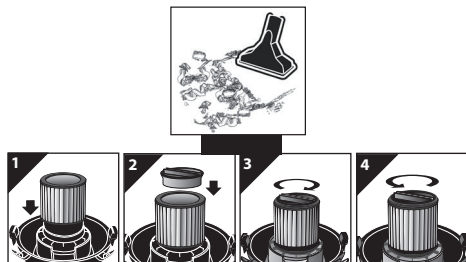

B)

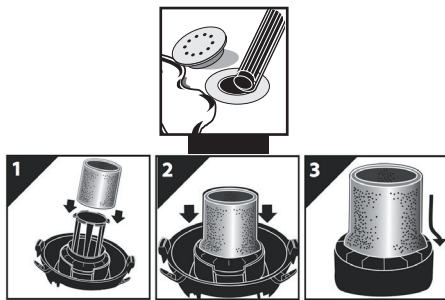
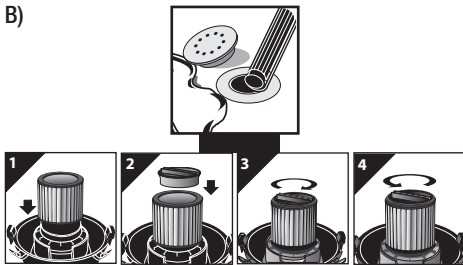

6.3. ΕΚΚΙΝΗΣΗ

6.3.1. ΣΗΜΕΙΑ ΕΠΑΛΛΗΘΕΥΣΗΣ ΠΡΙΝ ΤΗΝ ΘΕΣΗ ΕΚΚΙΝΗΣΗΣ

Η παροχή τάσης και ρεύματος πρέπει να συμμορφώνονται με τα υποδεικνυόμενα. Πριν ξεκινήσετε την εργασία, βεβαιωθείτε ότι η συσκευή λειτουργεί σωστά και με ασφάλεια.

Μην χρησιμοποιείτε το μηχάνημα αν έχει βλάβη ή είναι λάθος ρυθμισμένο.

Χρησιμοποιείτε το μηχάνημα για τον σκοπό για τον οποίο σχεδιάστηκε. Οποιαδήποτε άλλη χρήση μπορεί να είναι επικίνδυνη για τον χρήστη του μηχανήματος και για άλλα άτομα, ζώα και αντικείμενα γύρω από εσάς.

Χρησιμοποιήστε το μηχάνημα για τον σκοπό για τον οποίο σχεδιάστηκε. Οποιαδήποτε άλλη χρήση είναι επικίνδυνη για τον χρήστη, το

μηχάνημα και ανθρώπους, ζώα και αντικείμενα στον περίγυρο.

Βεβαιωθείτε ότι η πρίζα και το καλώδιο δεν έχουν βλάβη και ότι πληρούν τις προϋποθέσεις για αυτό το μηχάνημα.

Σφίξτε, επισκευάστε ή αντικαταστήστε ότι χρειάζεται πριν από την χρήση.

Μην χρησιμοποιείτε κανένα αξεσουάρ στο

μηχάνημα εκτός από αυτά που συνιστώνται από εμάς καθώς η χρήση του μπορεί να προκαλέσει ζημιά στον χρήστη, το μηχάνημα, και ανθρώπους, ζώα και αντικείμενα κοντά στο μηχάνημα.

6.3.2. ΕΝΩΣΗ ΜΕ ΗΛΕΚΤΡΙΚΟ ΕΡΓΑΛΕΙΟ

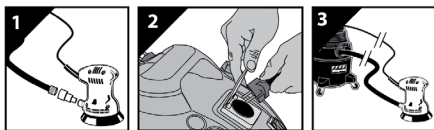

6.3.3. ΕΝΕΡΓΟΠΟΙΗΣΗ & ΑΠΕΝΕΡΓΟΠΟΙΗΣΗ

Ενεργοποίηση του μηχανήματος:
Γυρίστε τον διακόπτη στην θέση "I" (ON).

Όταν έχει επιλεγεί η θέση SYNCHRO, το VAC θα ενεργοποιηθεί αυτόματα και σβήνει όταν το ηλεκτρικό εργαλείο είναι ενεργοποιημένο και off. Για το εργαλείο αυτόματης χαρακτηριστικό ενεργοποίησης για να εργαστούν, το ηλεκτρικό εργαλείο πρέπει να τραβήξει τουλάχιστον 60 Watt.

Απενεργοποίηση του μηχανήματος:
Γυρίστε τον διακόπτη στην θέση "0" (OFF).

Μην ξεκινάτε και σταματάτε το μηχάνημα συνέχεια σε λίγα δευτερόλεπτα, ή να το

υποβάλλετε σε σημαντική εργασία, αυτό θα παράγει υπερβολική θερμότητα και θα μειώσει την ζωή του κινητήρα. Συνιστούμε όποτε σταματάτε το μηχάνημα να περιμένετε τουλάχιστον 5 δευτερόλεπτα πριν το ανάψετε.

6.3.4. ΣΗΜΕΙΑ ΕΛΕΓΧΟΥ ΜΕΤΑ ΤΗΝ ΕΝΕΡΓΟΠΟΙΗΣΗ

Είναι σημαντικό να δίνετε προσοχή στα μεμονωμένα μέρη ή την θερμοκρασία του μηχανήματος. Αν εντοπίσετε κάποια ανωμαλία στο μηχάνημα σταματήστε και ελέγξτε προσεκτικά. Σε περίπτωση οποιασδήποτε δυσλειτουργίας ή προβλήματος πηγαίνετε το μηχάνημα για επισκευή. Σε καμία περίπτωση μην συνεχίσετε την εργασία αν παρατηρήσετε ότι το μηχάνημα δεν δουλεύει σωστά.

Μην χρησιμοποιείτε το μηχάνημα αν έχει πρόβλημα ή είναι λάθος ρυθμισμένο.

⚠ Προσοχή - κρατάτε τα φίλτρα καθαρά ώστε η απόδοση της σκούπας που εξαρτάται άμεσα από αυτά να μην επηρεαστεί. Ένα βρώμικο φίλτρο μπορεί να προκαλέσει υπερθέρμανση και πιθανόν να καταστρέψει τον καθαριστήρα. Ελέγξτε περιοδικά και αντικαταστήστε όταν χρειάζεται.

7. ΣΥΝΤΗΡΗΣΗ ΚΑΙ ΣΕΡΒΙΣ

⚠ Αποσυνδέστε το μηχάνημα πριν εκτελέσετε οποιαδήποτε λειτουργία σε αυτό. Διαβάστε το εγχειρίδιο χρήσης πριν εκτελέσετε οποιαδήποτε λειτουργία στο μηχάνημα.

⚠ Μην επιχειρήσετε να κάνετε ρυθμίσεις στο μηχάνημα αν είναι σε λειτουργία. Να εκτελείτε εργασίες συντήρησης του μηχανήματος όταν αυτό είναι τοποθετημένο σε επίπεδη, καθαρή επιφάνεια.

⚠ Πάντα να εκτελείτε συντήρηση ή σέρβις όταν το μηχάνημα είναι αποσυνδεδεμένο από το δίκτυο.

Διατηρείτε το μηχάνημα καθαρό, ειδικά τα σημεία εξεαρισμού του κινητήρα.

Να χρησιμοποιείτε μόνο κατάλληλα ανταλλακτικά για αυτό το μηχάνημα για να διατηρήσετε σωστή απόδοση του μηχανήματος. Αυτά τα ανταλλακτικά μπορείτε να τα βρείτε στους επίσημους αντιπροσώπους του μηχανήματος. Η χρήση άλλων ανταλλακτικών μπορεί να προκαλέσει ατυχήματα ή τραυματισμό στον χρήστη και ανθρώπους που περιβάλλουν το μηχάνημα.

Πάντα να ρυθμίζετε το μηχάνημα σε επίπεδη, σταθερή επιφάνεια.

⚠ Η τροποποίηση των συσκευών ασφαλείας, κακή συντήρηση, και αντικατάσταση στοιχείων με μη αυθεντικά ανταλλακτικά προκαλούν τραυματισμό.

7.1. ΣΥΝΤΗΡΗΣΗ ΚΑΙ ΦΡΟΝΤΙΔΑ ΜΕΤΑ ΤΗΝ ΧΡΗΣΗ

Εκτελέστε τις ακόλουθες λειτουργίες συντήρησης και φροντίδας όταν έχετε τελειώσει την εργασία με το μηχάνημα για να διασφαλίσετε την ομαλή λειτουργία της συσκευής στο μέλλον.

7.1.1. ΚΑΘΑΡΙΣΜΟΣ

Πριν καθαρίσετε την μονάδα, αποσυνδέστε το μηχάνημα.

Προειδοποίηση! Πάντα να καθαρίζετε το μηχάνημα μετά την χρήση. Αν δεν κάνετε καλό καθαρισμό μπορεί να προκληθεί βλάβη στο μηχάνημα και δυσλειτουργία. Όταν είναι δυνατό, να καθαρίζετε αμέσως μετά την εργασία.

Διατηρείτε το μηχάνημα καθαρό και σε καλή κατάσταση.

Μην καθαρίζετε τον κινητήρα με νερό. Ο ηλεκτρικός κινητήρας μπορεί να χαλάσει.

Καθαρίστε τα περιβλήματα του μηχανήματος με ένα νωπό πανί. Ποτέ μην χρησιμοποιείτε βενζίνη, διαλυτικά, απορρυπαντικά, νερό ή άλλο υγρό για να καθαρίσετε το μηχάνημα.

7.1.2. ΕΛΕΓΧΟΣ ΚΑΛΩΔΙΟΥ ΤΡΟΦΟΔΟΣΙΑΣ

Ελέγξτε το καλώδιο τροφοδοσίας και το καλώδιο επέκτασης για βλάβη ή σημάδια φθοράς. Αν παρατηρήσετε ότι δεν είναι σε καλή κατάσταση πηγαίστε το μηχάνημα για σέρβις.

Μην χρησιμοποιείτε το μηχάνημα αν το καλώδιο είναι κατεστραμμένο.

7.1.3. ΑΓΩΓΟΙ ΕΞΕΑΡΙΣΜΟΥ ΤΟΥ ΚΙΝΗΤΗΡΑ

Απομακρύνετε την βρωμιά από τους αεραγωγούς για να αποφύγετε βλάβη του κινητήρα και πιθανή ανάφλεξη.

8. ΕΠΙΛΥΣΗ ΠΡΟΒΛΗΜΑΤΩΝ

Ανάλογα με τα συμπτώματα που παρατηρείτε, πιθανώς να γνωρίζετε την αιτία του προβλήματος ακόμα και να το λύσετε:

Συμπτώματα	Πιθανη αιτια	Διορθωτική ενεργεια
Δεν εκκινεί	<ol style="list-style-type: none"> 1. Δεν είναι συνδεδεμένο το ρεύμα 2. Η συσκευή ασφαλείας είναι ενεργοποιημένη 3. Ελαττωματικός διακόπτης 4. Ελαττωματικό μοτέρ 	<ol style="list-style-type: none"> 1. Ελεγξτε το ρευμα 2. Ξαναδιαβάστε το εγχειρίδιο για την λειτουργία 3. Αλλάξτε πρίζα 4. Αλλάξτε πρίζα
Απώλεια δυνατότητας αναρρόφησης	<ol style="list-style-type: none"> 1. Ξεσφίξτε τη σύνδεση λαστίχου 2. Το φίλτρο είναι μπλοκαρισμένο 3. Το δίχτυ είναι μπλοκαρισμένο 4. Δοχείο καυσίμου 5. Το λάστιχο είναι μπλοκαρισμένο 	<ol style="list-style-type: none"> 1. Σφίξτε το λάστιχο 2. Καθαρίστε ή αλλάξτε το φίλτρο 3. Καθαρίστε το δίχτυ 4. Αδειάστε το δοχείο καυσίμου 5. Καθαρίστε από εμπ
Σκόνη βγαίνει από την εξατμηση	<ol style="list-style-type: none"> 1. Δεν εγκαταστάθηκε σωστά το φίλτρο 2. Το φίλτρο είναι κατεστραμμένο 3. Το φίλτρο δεν είναι λειτουργικό 	<ol style="list-style-type: none"> 1. Τοποθετηστε σωστα το φίλτρο 2. Αντικαταστήστε το φίλτρο 3. Καθαρίστε ή αντικαταστήστε το φίλτρο

Αν δεν μπορείτε να λύσετε το πρόβλημα χρησιμοποιώντας αυτό τον πίνακα, πηγαίστε το μηχάνημα στον αντιπρόσωπο σας.

Για να εντοπίσετε τον πλησιέστερο αντιπρόσωπο, επικοινωνήστε με το κατάστημα από το οποίο αγοράσατε το μηχάνημα.

9. ΜΕΤΑΦΟΡΑ

Πριν μεταφέρετε το μηχάνημα, αποσυνδέστε το. Πάντα να το μεταφέρετε με τον κινητήρα σταματημένο.

Μεταφέρετε το μηχάνημα με τον κινητήρα σβηστό και κρατώντας το από την λαβή.

Αν πρόκειται να μεταφέρετε το μηχάνημα με όχημα, ασφαλίστε το καλά για να μην γλιστρήσει ή αναποδογυρίσει.

10. ΑΠΟΘΗΚΕΥΣΗ

Αποθηκεύστε το μηχάνημα σε μέρος όπου δεν έχουν πρόσβαση παιδιά και ασφαλίστε. Επίσης πρέπει να είναι στεγνό, καθαρό και με θερμοκρασία μεταξύ 0°C και 45°C.

Πριν αποθηκεύσετε το μηχάνημα ακολουθήστε τα σημεία του κεφαλαίου συντήρησης.

Αποσυνδέστε το μηχάνημα πριν το αποθηκεύσετε.

Κρατήστε το μηχάνημα στην συσκευασία του, σε επίπεδη επιφάνεια.

11. ΠΛΗΡΟΦΟΡΙΕΣ ΣΧΕΤΙΚΑ ΜΕ ΤΗΝ ΑΠΟΡΡΙΨΗ/ ΑΝΑΚΥΚΛΩΣΗ ΤΟΥ ΠΡΟΙΟΝΤΟΣ

Καταστρέψτε ή ανακυκλώστε το μηχάνημα κατά οικολογικό τρόπο. Δεν πρέπει να πετάτε το μηχάνημα με τα οικιακά απορρίμματα. Τα πλαστικά και μεταλλικά μέρη του μηχανήματος μπορούν να ανακυκλωθούν.



Τα υλικά που χρησιμοποιούνται για την συσκευασία του μηχανήματος επίσης μπορούν να ανακυκλωθούν. Μην πετάτε τα κουτιά με τα οικιακά απορρίμματα. Να πετάτε την συσκευασία σε κατάλληλο σημείο ανακύκλωσης.



12. ΟΡΟΙ ΕΓΓΥΗΣΗΣ

12.1. ΔΙΑΡΚΕΙΑ ΕΓΓΥΗΣΗΣ

- Σύμφωνα με τους παρακάτω όρους (1999/44/ΕΚ), η διάρκεια της εγγύησης είναι 2 χρόνια από την ημερομηνία αγοράς και καλύπτει ελαττωματικά εξαρτήματα που οφείλονται σε εσφαλμένη κατασκευή.

12.2. ΕΞΑΙΡΕΣΕΙΣ

Η εγγύηση της Garland δεν καλύπτει:

- Εξαρτήματα που έχουν φθαρεί λόγω φυσιολογικής φθοράς.
- Κακή χρήση, αμέλεια, απουσία συντήρησης.
- Αστοχίες που προκύπτουν λόγω εσφαλμένης χρήσης του προϊόντος. Η Garland δεν θα ευθύνεται εάν τα αντικαταστημένα εξαρτήματα του μηχανήματος δεν είναι από την Garland και εάν το μηχάνημα μετατραπεί με οποιονδήποτε τρόπο.

12.3. ΕΔΑΦΙΚΗ ΕΚΤΑΣΗ

- Η εγγύηση της Garland καλύπτει τη χώρα.

12.4 ΠΕΡΙΠΤΩΣΗ ΑΤΥΧΗΜΑΤΟΣ

- Η εγγύηση θα πρέπει να συμπληρωθεί με όλες τις απαραίτητες πληροφορίες και θα πρέπει να επισυναφθεί σε αυτή το τιμολόγιο ή το παραστατικό αγοράς.

ΠΡΟΕΙΔΟΠΟΙΗΣΗ!

ΓΙΑ ΤΗ ΔΙΑΣΦΑΛΙΣΗ ΤΗΣ ΣΩΣΤΗΣ ΛΕΙΤΟΥΡΓΙΑΣ ΤΟΥ ΜΗΧΑΝΗΜΑΤΟΣ ΣΑΣ ΚΑΙ ΤΗΣ ΜΕΓΙΣΤΗΣ ΑΣΦΑΛΕΙΑΣ, ΣΑΣ ΖΗΤΑΜΕ ΝΑ ΔΙΑΒΑΣΕΤΕ ΟΛΟΚΛΗΡΟ ΤΟ ΕΓΧΕΙΡΙΔΙΟ ΧΡΗΣΗΣ ΠΡΟΣΕΚΤΙΚΑ ΠΡΙΝ ΧΡΗΣΙΜΟΠΟΙΗΣΕΤΕ ΤΟ ΜΗΧΑΝΗΜΑ.

CE ΔΗΛΩΣΗ ΣΥΜΜΟΡΦΩΣΗΣ

Ο κάτωθι υπογεγραμμένος, Juan Palacios, εξουσιοδοτημένος από την Glasswelt S.L., με την παρακάτω διεύθυνση C/ La Fragua 22, 28933, Móstoles, España, δηλώνει ότι τα προϊόντα της μάρκας Garland μοντέλα Clean 330ES-V16 με αύξοντα αριθμό του έτους 2016 και μετά (το έτος κατασκευής καταδεικνύεται εμφανώς στην πινακίδα αναγνώρισης του εργαλείου, ακολουθούμενο από τον αύξοντα αριθμό) και η λειτουργία του οποίου είναι “συσκευή που απομακρύνει τους ξηρά και/ή υγρά υλικά (ρύπους) από την προς καθαρισμό επιφάνεια με τη ροή αέρα η οποία δημιουργείται από την υποπίεση που αναπτύσσεται εντός της συσκευής”, συμμορφώνεται με όλες τις απαιτήσεις που αναφέρονται στην Οδηγία 2006/42/EK του Ευρωπαϊκού Κοινοβουλίου και του Συμβουλίου της 17ης Μαΐου 2006 σχετικά με τα μηχανήματα και την τροποποίηση της οδηγίας 95/16/EK

Επιπλέον, τα εργαλεία αυτά συμμορφώνονται με τις απαιτήσεις των παρακάτω κοινοτικών οδηγιών:

- Οδηγία 2005/88/EK του Ευρωπαϊκού Κοινοβουλίου και του Συμβουλίου της 14ης Δεκεμβρίου 2005 για την τροποποίηση της οδηγίας 2000/14/EK για την προσέγγιση των νομοθεσιών των κρατών μελών σχετικά με την εκπομπή θορύβου στο περιβάλλον από εξοπλισμό προς χρήση σε εξωτερικούς χώρους.
- ΟΔΗΓΙΑ 2014/30/ΕΕ ΤΟΥ ΕΥΡΩΠΑΪΚΟΪ ΚΟΙΝΟΒΟΥΛΙΟΥ ΚΑΙ ΤΟΥ ΣΥΜΒΟΥΛΙΟΥ της 26ης Φεβρουαρίου 2014 για την εναρμόνιση των νομοθεσιών των κρατών μελών σχετικά με την ηλεκτρομαγνητική συμβατότητα (αναδιאτύπωση)
- Εναρμονισμένο πρότυπο: EN 55014-1:2006 + A1:2009 + A2:2011
EN 61000-3-2:2014
EN61000-3-3:2013
EN 55014-2:2015

Μέγιστη Ισχύς (kW)	1,4
--------------------	-----



Juan Palacios
Διευθυντής Παραγωγής
Móstoles 22-11-2016



GARLAND