



CHIPPER 355 LE



ES Manual de instrucciones

FR Manuel d'instructions

IT Libretto d'istruzioni

PT Manual do operador

ÍNDICE

1.	Introducción	2
2.	Normas y precauciones de seguridad	3
3.	Iconos de advertencia	7
4.	Símbolos en la máquina	7
5.	Descripción de la máquina	8
6.	Instrucciones para la puesta en servicio	10
7.	Utilización de la máquina	13
8.	Mantenimiento y servicio	15
9.	Detección e identificación de fallos.	16
10.	Transporte	17
11.	Almacenamiento	17
12.	Información sobre la destrucción del equipo/ reciclado	17
13.	Condiciones de garantía	18
	Declaración de conformidad CE	19

MANUAL ORIGINAL

Ref.: **GBICHIPPER355LEV190919V1**

FECHA PUBLICACIÓN: 23/09/2019

FECHA REVISIÓN: 24/09/2019

1. INTRODUCCIÓN

Gracias por haber elegido esta máquina Garland. Estamos seguros de que usted apreciará la calidad y prestaciones de esta máquina, que le facilitará su tarea por un largo periodo de tiempo. Recuerde que esta máquina dispone de la más amplia y experta red de asistencia técnica a la que usted puede acudir para el mantenimiento de su máquina, resolución de problemas y compra de recambios y/o accesorios.

¡ Atención! Lea todas las advertencias de seguridad y todas las instrucciones. La no observación de todas las advertencias e instrucciones relacionadas a continuación puede dar como resultado un choque eléctrico, fuego y/o una lesión seria.



⚠ Utilice esta biotrituradora sólo en el ámbito doméstico para reducir restos de poda, pequeñas ramas, hojas y otros pequeños materiales leñosos y facilitar su posterior compostaje. No utilice esta máquina para triturar compuestos orgánicos que no sean leñosos como comida o restos de animales.

⚠ Guarde todas las advertencias y todas las instrucciones para una referencia futura. Si vende esta máquina en un futuro recuerde entregar éste manual al nuevo propietario.

La expresión "máquina" en las advertencias se refiere a esta máquina eléctrica conectada a la red eléctrica.

La expresión interruptor en posición "abierto" significa interruptor desconectado e interruptor en posición "cerrado" significa interruptor conectado.

Recuerde que el usuario es responsable de los accidentes y daños causados a si mismo, a terceras personas y a las cosas. El fabricante no será en ningún caso responsable de los daños provocados por un uso indebido o incorrecto de ésta máquina.

2. NORMAS Y PRECAUCIONES DE SEGURIDAD

Para evitar la manipulación incorrecta de esta máquina lea todas las instrucciones de este manual antes de usarla por primera vez.

Toda la información incluida en este manual es relevante para su seguridad personal y la de las personas, animales y cosas que se encuentren a su alrededor.

Si tiene alguna duda respecto a la información incluida en este manual pregunte a un profesional o diríjase al punto de venta donde adquirió esta máquina para resolverla.

2.1. USUARIOS

Esta máquina ha sido diseñada para ser manipulada por usuarios mayores de edad y que hayan leído y entendido estas instrucciones.

⚠ ¡Atención! No permita que personas menores de edad utilicen esta máquina.

⚠ ¡Atención! No permita que personas que no entiendan estas instrucciones utilicen esta máquina.

⚠ ¡Atención! No permita que personas con capacidades físicas, sensoriales o intelectuales limitadas utilicen esta máquina.

Antes de usar esta máquina familiarícese con la misma asegurando que usted conoce perfectamente donde están todos los controles, los dispositivos de seguridad y la manera en que se debe de utilizar.

⚠ ¡Atención! Sólo preste esta máquina a personas que estén familiarizadas con este tipo de máquina y conozcan como utilizarla. Siempre preste junto con la máquina el manual de instrucciones para que el usuario lo lea detenidamente y lo comprenda. Esta máquina es peligrosa en manos de usuarios no entrenados.

2.2. SEGURIDAD PERSONAL

Esté alerta, vigile lo que está haciendo y use el sentido común cuando maneje esta máquina. **No use esta máquina cuando esté cansado o bajo la influencia de drogas, alcohol o medicamentos.** Un momento de distracción mientras maneja esta máquina puede causar un daño personal serio.

Evite un arranque accidental de la máquina. **Asegúrese de que el interruptor está en posición “abierto” antes de conectar a la red, coger o transportar esta máquina.** Transportar máquinas eléctricas con el dedo sobre el interruptor o enchufar máquinas eléctricas que tienen interruptor en posición “cerrado” puede poner en riesgo su seguridad y producir accidentes.

Retire todas las llaves o herramientas de mano de la máquina y de la zona de trabajo antes de arrancar esta máquina. Una llave o herramienta dejada cerca de la máquina puede ser tocada por una parte de la máquina en movimiento y proyectarse causando daños personales.

No se sobrepase. Mantenga los pies bien asentados en el suelo y conserve el equilibrio en todo momento.

Vista adecuadamente. **No vista ropa holgada ni lleve joyas.** Mantenga su pelo, ropa y guantes alejados de las partes móviles. La ropa suelta, las joyas o el pelo largo pueden ser cogidos por las piezas en movimiento.



Use siempre equipo de seguridad. Utilice siempre, guantes y gafas de seguridad y protecciones auditivas. No llevar vestimenta holgada, prendas sueltas, ni corbatas.



Almacene las herramientas eléctricas inactivas fuera del alcance de los niños.

2.3. SEGURIDAD DEL ÁREA DE TRABAJO

Mantenga el área de trabajo limpia y trabaje con buena iluminación. Las áreas desordenadas y oscuras provocan accidentes.

No maneje esta máquina en atmosferas explosivas así como en presencia de líquidos inflamables, gases y polvo. Las máquinas eléctricas crean chispas que pueden encender el polvo o los humos.

Mantenga alejados a los niños y curiosos mientras maneja esta máquina. Las distracciones pueden causarle la pérdida de control. Vigile que no entren en su área de trabajo niños, personas o animales. El área de trabajo es un círculo de radio 3 m y en el centro su biotriturador.

No utilizar este aparato cuando existan otras personas en la zona de trabajo que no estén protegidas con ropa protectora, botas, guantes y gafas.

Coloque el aparato en un lugar despejado, donde tenga un apoyo firme y que no esté demasiado cerca de una pared. Éste lugar no debe estar pavimentado o tener un suelo duro para evitar que los elementos expulsados por el biotriturador reboten en el suelo y le puedan lesionar.

Antes de dejar sola la máquina, desconéctela, espere a que se detenga la cuchilla, desenchufe la máquina de la red.

2.4. SEGURIDAD ELÉCTRICA

No toque las tomas de corriente o los cables con las manos mojadas.

Conecte este aparato solamente a corriente alterna 230V/50Hz.

La clavija eléctrica de esta máquina debe coincidir con la base de la toma de corriente. No modificar nunca la clavija de ninguna manera. Clavijas no modificadas y bases coincidentes reducirán el riesgo de choque eléctrico.

Evite el contacto del cuerpo con superficies puestas a tierra como tuberías, radiadores, cocinas eléctricas y refrigeradores. Hay un riesgo aumentado de choque eléctrico si su cuerpo está puesto a tierra.

No exponga esta máquina a la lluvia o a condiciones de humedad. El agua que entre en esta máquina aumentará el riesgo de choque eléctrico.

No abuse del cable. No usar el cable para llevar, levantar o desenchufar esta máquina. Mantenga el cable lejos del calor, aceite, cantos vivos o piezas en movimiento. Los cables dañados o enredados aumentan el riesgo de choque eléctrico.

 Nunca use esta máquina con el cable o la clavija dañados. Antes de conectar esta máquina compruebe la clavija y el cable por si hay daños. Si descubre algún daño envíe su máquina a un servicio técnico para la reparación. Si el cable está dañado o roto, desenchufe inmediatamente. Los cables dañados o enredados aumentan el riesgo de choque eléctrico.

La sustitución de la clavija o del cable de alimentación debe hacerla siempre el fabricante o su servicio de asistencia técnica.

Se recomienda conectar esta máquina a un dispositivo diferencial residual cuya corriente de disparo sea inferior o igual a 30mA. Debe verificarse el funcionamiento correcto de este fusible diferencial antes de cada utilización.

 Nunca utilice una base de conexión o un cable de prolongación dañado, que no cumpla la normativa o los requerimientos necesarios para esta máquina. Cuando utilice un prolongador de cable asegúrese que tiene una sección mínima de 2,5 mm², no más de 25 metros de longitud y que es adecuado para uso exterior. Tanto la clavija como la base de este cable prolongador deben ser impermeables y no se deben sumergir.



El uso de una prolongación de cable adecuada para el uso en exterior reduce el riesgo de choque eléctrico.

Coloque el cable prolongador de forma que no se enganche en ramas u obstáculos y de manera que no esté en la zona a trabajar. El cable prolongador debe estar siempre detrás del operador.



Siempre desconecte la clavija de la base de conexión antes de realizar cualquier trabajo en esta máquina. Solamente manipule esta máquina cuando esté desconectada.

No use esta máquina si el interruptor no cambia entre “cerrado” y “abierto”. Cualquier máquina eléctrica que no pueda controlarse con el interruptor es peligrosa y debe repararse.

2.5. UTILIZACIÓN Y CUIDADOS DE ESTA MÁQUINA

 Utilice esta biotrituradora sólo en el ámbito doméstico para reducir restos de poda, pequeñas ramas (hasta 45mm de diámetro), recortes de follaje, hojas y otros pequeños materiales leñosos

y facilitar su posterior compostaje. No utilice esta máquina para triturar compuestos orgánicos que no sean leñosos como comida o restos de animales.

 Preste especial atención a que el material con que se alimenta el aparato no contenga objetos metálicos, piedras, botellas, botes ni demás cuerpos extraños.

No incline el biotriturador durante su funcionamiento.

Mantener la cara y el cuerpo a una distancia suficiente de la tolva. Evite que sus manos, otras partes del cuerpo, o su vestimenta puedan introducirse en la tolva o boca de expulsión, o que queden demasiado cerca de partes móviles. Manténgase alejado de la zona de expulsión.

No introduzca las manos en la tolva o en la boca de expulsión con la máquina en marcha. Recuerde que una vez apagado el biotriturador los elementos de corte necesitan unos instantes para pararse.

Si el aparato comenzase a hacer un ruido anormal o vibrar excesivamente, desconéctelo inmediatamente. Desenchufe de la toma de corriente la máquina y compruebe la causa del problema. Si se ha producido algún daño interno repárelo.

Alimente el aparato sin subirse a ningún elemento. Siempre debe de hacerlo situado en la base donde está situado el biotriturador.

Desconectar el aparato antes de enganchar o desenganchar el saco colector.

Use esta máquina, accesorios, útiles, etc. de acuerdo con estas instrucciones y de la manera prevista teniendo en cuenta las condiciones de trabajo y el trabajo a desarrollar. El uso de esta máquina para aplicaciones diferentes de las previstas podrá causar una situación de peligro.

El fabricante no será en ningún caso responsable de los daños provocados por un uso indebido o incorrecto de esta máquina.

No fuerce esta máquina. Utilice esta máquina para la aplicación correcta. La utilización de la máquina correcta para el tipo de trabajo a realizar le permitirá trabajar mejor y más seguro.

Si realiza una pausa prolongada desconecte el aparato en el interruptor.

Mantenga esta máquina. Compruebe que los dispositivos de seguridad no presenta daños u otras condiciones que puedan afectar el funcionamiento esta máquina.

Asegure que los elementos de protección están correctamente instalados. Siempre que esta máquina esté dañada repárela antes de su uso. Muchos accidentes son causados por máquinas pobremente mantenidas.

Compruebe que no existe material dentro de la tolva antes de la puesta en marcha.

Mantenga las empuñaduras de esta máquina secas y limpias. Las empuñaduras grasientas o aceitadas son deslizantes y provocan pérdida de control sobre la máquina.

Desenchufe la clavija de la fuente de alimentación antes de efectuar cualquier ajuste, cambio de accesorios, o de almacenar esta máquina.

Tales medidas preventivas de seguridad reducen el riesgo de arrancar esta máquina accidentalmente.

El fabricante no será en ningún caso responsable de los daños provocados por un uso indebido o incorrecto de esta máquina.

2.6. SERVICIO

Haga revisar periódicamente su máquina eléctrica por un servicio de reparación cualificado usando solamente piezas de recambio idénticas. Esto garantizará que la seguridad de esta máquina eléctrica se mantiene.

2.7. FACTORES DE RIESGO RESIDUALES

Incluso cuando se utiliza la herramienta de la manera prescrita no es posible eliminar todos los factores de riesgo residuales. Los siguientes riesgos pueden surgir en relación con la construcción y el diseño de la herramienta:

- Lesiones en el oído si no se usa una protección auditiva eficaz.
- Lesiones en el cuerpo producidas por la proyección de elementos desde las herramientas de corte.

ADVERTENCIA! Esta máquina genera un campo electromagnético durante su funcionamiento. Este campo puede, en algunas circunstancias, interferir con implantes médicos activos o pasivos.

Para reducir el riesgo de lesiones graves o letales, las personas con implantes médicos deben consultar a sus médicos y al fabricante del implante antes de emplear esta máquina.

3. ICONOS DE ADVERTENCIA

Los iconos en las etiquetas de advertencia que aparecen en esta máquina y/o en el manual indican información necesaria para la utilización segura de esta máquina.



Peligro y Atención.



Lea el manual de instrucciones y siga las instrucciones y advertencias de seguridad.



Mantenga sus pies, manos y ropa alejados de las cuchillas.



No introduzca las manos ni cualquier otra parte de su cuerpo por la tolva de alimentación o la boca de expulsión.



Mantenga a terceras personas alejadas del área de trabajo.



Peligro de proyección de materiales. Manténgase alejado de la máquina si no está protegido.

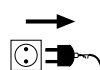

Si el cable se daña durante el uso, desconecte inmediatamente el enchufe.



Utilice guantes largos.



Utilice gafas de seguridad y protecciones auditivas.



No exponer a la lluvia este aparato.



Antes de tocar las piezas del aparato esperar a que estas se hayan detenido.



Antes de manipular la máquina desconéctela de la red eléctrica.



Nivel de potencia sonora garantizada en dB(A).



Deshágase de su aparato de manera ecológica. No lo tire a los contenedores de basura doméstica.



Cumple con las directivas CE.

4. SIMBOLOS EN LA MÁQUINA

A fin de garantizar un uso y mantenimiento seguro de esta máquina existen los siguientes símbolos en la máquina:



Interruptor encendido. El motor y las cuchillas se moverán.



Interruptor apagado. Motor y cuchillas paradas.



Sentido de giro del tornillo para reducir la distancia entre las cuchillas de corte.

Sentido de giro del tornillo para aumentar la distancia entre las cuchillas de corte.



No se suba encima de la máquina



Posición de avance de cuchillas.



Posición de retroceso.

5. DESCRIPCIÓN DE LA MÁQUINA

5.1. CONDICIONES DE UTILIZACIÓN

Esta máquina es de uso doméstico y está diseñada para reducir restos de poda, pequeñas ramas, hojas y otros pequeños materiales leñosos y facilitar su posterior compostaje. No utilice esta máquina para triturar compuestos orgánicos que no sean leñosos:

- Cristal, metal, plástico, piedras, telas, tierra o cualquier otro material que no sea leñoso.
- Comida, restos de animales o cualquier otro elemento orgánico que no sea leñoso.

Para prevenir posibles daños a la máquina, no se recomienda triturar ramas de diámetro superior a 40 mm.

5.2. PARTES DE LA MÁQUINA

- | | |
|------------------------------------|---------------------------------|
| 1. Boca de entrada de material | 7. Máquina |
| 2. Interruptor On/Off | 8. Cajón de residuos |
| 3. Asa | 9. Chasis inferior |
| 4. Enchufe | 10. Pomo de ajuste de cuchillas |
| 5. Palanca de bloqueo | 11. Cubierta de las cuchillas |
| 6. Interruptor de avance/retroceso | |

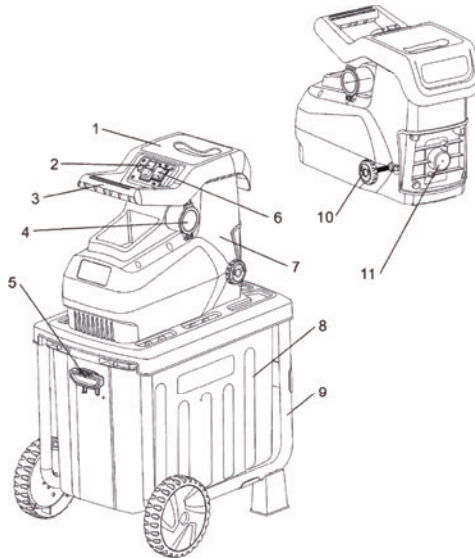

Las imágenes y dibujos representados en este manual son orientativos y pueden no corresponder con el producto real.

5.3. CARACTERÍSTICAS TÉCNICAS

Descripción	Biotritrador
Marca	Garland
Modelo	CHIPPER 355LE-V19
Potencia (W)	2800W (P40)
Voltaje (V)	230
Frecuencia (Hz)	50
Clase de protección	II
Grado de protección contra humedad	IPX4
Sistema de protección contra sobrecargas	Si
Diámetro de trituración (mm)	45
Nivel de presión sonora dB (A)	74,9 (K=2,38)
Nivel de potencia sonora dB(A)	85,9 (K=2,38)
Nivel de potencia garantizado db (A)	88
Peso (kg)	22

Las características técnicas pueden ser modificadas sin preaviso.

6. INSTRUCCIONES PARA LA PUESTA EN SERVICIO

6.1. DESEMBALAJE Y LISTA DE MATERIALES

Esta máquina incluye los siguientes elementos que usted encontrará dentro de la caja:

- Máquina
- Cajón recogedor
- Chasis inferior
- Tornillos del chasis (x6)
- Apoyos delanteros (x2)
- Tornillos de los apoyos delanteros (x2).
- Rueda (x2)
- Tapa de rueda (x2)
- Eje rueda (x2)
- Casquillo del eje (x2)
- Arandela de rueda (x4)
- Pin rueda(x2)

Debido a los controles de calidad realizados en fábrica es poco probable que su herramienta tenga alguna parte defectuosa o falte algún elemento. Si usted encuentra alguna pieza dañada o falta de algún elemento no utilice la máquina hasta que el defecto haya sido reparado o tenga todas las piezas de que consta la máquina. Utilizar la máquina con piezas defectuosas o sin todos sus elementos puede provocar daños personales severos.

6.2. MONTAJE CHASIS INFERIOR Y DE RUEDAS

⚠ ¡ATENCIÓN! Usted necesitará ayuda para sacar la máquina de la caja y durante el montaje.

1. Ponga el motor boca abajo para instalar el chasis (Fig 1).

2. Instale los apoyos delanteros y enrosque los tornillos de los apoyos delanteros (Fig 2).
3. Sujete el chasis al motor con los 6 tornillos del chasis (Fig 3).
4. inserte el eje de la rueda por el chasis, pase una arandela, la rueda, otra arandela y sujete con el pin. Seguidamente coloque la tapa de la rueda. (Fig4).
5. Repita el punto 4 para la otra rueda (Fig 4).
6. De la vuelta a la máquina.

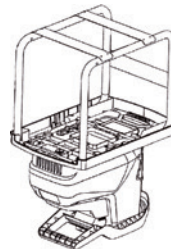

Fig.1

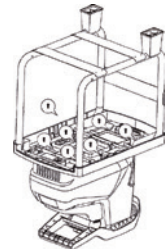

Fig.3

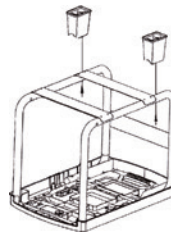

Fig.2

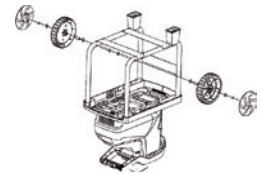

Fig.4

6.3 PUNTOS DE VERIFICACIÓN ANTES DE LA PUESTA EN MARCHA

Verifique la máquina y busque piezas sueltas (tornillos, tuercas, carcasas, etc..) y daños. Apriete, repare o reemplace las piezas que usted haya encontrado en

mal estado. No utilice la máquina si está dañada o incorrectamente reglada.

6.3.1. COLOCACIÓN DE LA MÁQUINA

Asegúrese de que instala la máquina en una posición estable y vertical. En una zona alejada de una pared, con un suelo no demasiado duro y donde disponga de sitio suficiente para poder trabajar.

6.3.2. VERIFICACION DE LAS CUCHILLAS Y EL CONDUCTO DE TRITURACIÓN

Compruebe que no existen elementos extraños dentro del canal de trituración y que las cuchillas están correctamente instaladas.

6.3.3. VERIFICACIÓN DE LA CONEXIÓN ELÉCTRICA

Verifique que la base de conexión y el cable de prolongación están en perfecto estado y que cumplen la normativa y los requerimientos necesarios para esta máquina.

Verifique que el cable y el prolongador se encuentran por detrás de la máquina y fuera de la zona a limpiar.

6.4. PUESTA EN MARCHA Y PARADA

Conexión de la máquina: Antes de conectar la máquina a la red compruebe que el interruptor ON/OFF está en posición OFF, después conecte el biotriturador a la red eléctrica utilizando un alargador apropiado.

Encendido de la máquina:

1. Compruebe que el interruptor de avance/retroceso está en posición avance.



2. Apriete el interruptor On/Off en la zona verde marcada con el símbolo "I" y el biotriturador comenzará a funcionar.



Desconexión de la máquina:

Apriete el interruptor On/Off en la zona roja marcada con el símbolo "O". El motor de la máquina parará.

⚠ ¡ATENCIÓN! No introduzca material por la tolva después de haber parado el motor de la máquina. Esta acción podría provocar que el material se quedara enganchado en las cuchillas e hiciera imposible que la máquina volviera a arrancar.

6.5. AJUSTE DE LA DIRECCIÓN DE ROTACIÓN DE LAS CUCHILLAS

⚠ ¡ATENCIÓN! La dirección de rotación de las cuchillas sólo se debe cambiar con el biotriturador desconectado (Interruptor On/Off en posición OFF).

Posición de avance de las cuchillas:



Esta es la posición normal de funcionamiento. En esta posición el giro de las cuchillas empujará el material al interior del biotriturador y expulsará por la boca de expulsión el material cortado.

Posición de retroceso de las cuchillas:



Esta posición sólo se usará para desbloquear las cuchillas del biotriturador. En esta posición el giro de las cuchillas se invierte desbloqueando las cuchillas.

Nota: Cuando el interruptor de avance/retroceso está en posición:



el interruptor On/Off queda en posición de bloqueo de manera que al presionar el botón verde "I" este no se queda conectado. Usted tendrá que mantener apretado el botón "I" si quiere que las cuchillas se muevan y cuando deje de presionar el motor parará inmediatamente.

6.6. PROTECCIÓN CONTRA SOBRECARGA

Este biotriturador dispone de un sistema contra sobrecarga que actuará en las siguientes situaciones:

- Si se acumula demasiado material en las cuchillas de corte.
- Si el material a triturar es demasiado resistente para la capacidad del motor.
- Cuando exista alguna resistencia elevada en las cuchillas.



Cuando el sistema de sobrecarga actúa la máquina se comporta de la siguiente manera:

1. La máquina invertirá el sentido de giro de las cuchillas durante 3 segundos.
2. La máquina volverá a girar en el sentido normal de funcionamiento de nuevo.
3. Si el material continúa sobrecargando la máquina volverá a repetir este proceso.
4. Si tras tres intentos de desbloqueo automáticos la máquina sigue sobrecargada la máquina parará y el led parpadeará en color rojo.

Si el led comienza a parpadear en rojo realizar las siguientes acciones:

Si usted detecta que la máquina no arranca al presionar al colocar el interruptor en posición "I" se deberá a que el interruptor de seguridad se ha activado. En ese caso desconecte la unidad de la red ,

coloque el interruptor de avance/retroceso en posición "0", compruebe que las cuchillas están limpias y sin elementos que no les permitan girar y espere 5 minutos antes de volver a arrancar la máquina. Para volver a arrancar la máquina después de una parada por sobrecarga:

1. Desconecte la máquina de la red.
2. Coloque el interruptor de avance/retroceso en posición "0".
3. Limpie todo el material que se encuentre dentro de la máquina.
4. Espere 5 minutos.
5. Presione el botón de protección de sobrecarga para rearmar la máquina.
6. Coloque el interruptor de avance/retroceso en posición retroceso .
7. Apriete el interruptor On/Off en la parte "I" para asegurar que no hay ningún elemento entre las cuchillas (Si hubiera algún material a retirar desconecte la máquina de la red y limpie).
8. Deje de apretar el interruptor On/Off en la parte "I"
9. Coloque el interruptor avance / retroceso en posición .
10. Arranque el biotriturador presionando "I" en el interruptor On/Off.

6.7. LED INDICADOR

La luz Led indica diferentes estados de la máquina:

Rojo:

Fija: indica que la máquina está conectada a la red eléctrica y que el motor está apagado.
Parpadeando: indica que la máquina no ha sido capaz de salir de una situación de sobrecarga.

Verde:

Fija: indica que la máquina está funcionando (motor en marcha)
Parpadeando: Indica que la máquina se ha bloqueado por sobrecarga durante la operación.

6.8. CAJON RECOGEDOR

Esta máquina tiene un interruptor de seguridad que no permitirá que arranque si el cajón recogedor no está correctamente instalado y la palanca de bloqueo en posición superior. Recuerde:

- Si la palanca está en posición superior el cajón estará bloqueado y la máquina podrá funcionar.
- Si la palanca está en posición inferior el cajón está liberado y la máquina no podrá funcionar.

6.9. PUNTOS DE VERIFICACIÓN TRAS LA PUESTA EN MARCHA

Compruebe que cuando pone en marcha el biotriturador sin carga de trabajo el motor gira sin problemas y las cuchillas no golpean contra ningún elemento. Si usted escucha ruidos extraños o detecta que la máquina no funciona correctamente pare la máquina y compruebe si hay residuos o elementos extraños en la máquina. Si los problemas persisten lleve su máquina al servicio técnico.

7. UTILIZACIÓN DE LA MÁQUINA

 Utilice esta máquina sólo para los usos para los que ha sido diseñada. La utilización de esta máquina para cualquier otro uso es peligroso y puede provocar daños al usuario y/o a la máquina.

No utilice esta máquina si usted está fatigado, enfermo, ha tomado medicamentos, estupefacientes o alcohol.

No utilice esta máquina por la noche, con niebla o con una visibilidad reducida que no le permita ver con claridad la zona de trabajo.

La falta de descanso y la fatiga pueden provocar accidentes o daños.

Limite el tiempo de utilización continuada de esta máquina a 10 minutos y descanse entre 10 y 20 minutos entre cada sesión. No deje jamás esta máquina sin vigilancia.

No permita a nadie entrar en el perímetro de trabajo. Éste perímetro de trabajo debe ser un círculo de un radio de 3 metros y en el centro su biotriturador.

No utilice accesorios en esta máquina salvo los recomendados por nuestra empresa ya que su uso podría provocar daños severos al usuario, a las personas próximas a la máquina y a la misma máquina.

Utilización de la máquina:

Ponga en funcionamiento el biotriturador siguiendo las instrucciones de los puntos 6.3 a 6.8.

Alimente el biotriturador por la tolva con el material a triturar. Si el material no es muy voluminoso el biotriturador succionará el material, lo irá triturando y expulsará por la boca de expulsión.

Introduzca por la tolva una cantidad de material adecuada, no introduzca demasiado material para evitar que la tolva se obstruya.

Revise todo el material que desea triturar cuidadosamente. Asegurarse de que no contiene ninguna piedra, calvos o cualquier material que pudiera ocasionar graves daños a la trituradora.

 Precaución: El material introducido por la tolva puede moverse y dar latigazos a medida que lo succionan las cuchillas, y se pueden proyectar pequeños trozos de material. Manténgase a una distancia segura y siempre utilice gafas de seguridad, guantes y protectores auditivos.

Compruebe que el material triturado sale por la boca de expulsión sin problemas. Si se acumulan los materiales triturados bajo la boca de expulsión pare la máquina y limpie la zona de expulsión.

Si usted desea un triturado más fino puede volver a triturar el material ya triturado.

Si usted, al introducir elementos a triturar, escucha ruidos extraños pare inmediatamente el biotritrador.

Atasco del biotritrador:

Si usted introduce demasiado material en el biotritrador o material demasiado resistente las cuchillas no serán capaces de cortar y el biotritrador se parará.

En estos casos deberá seguir los pasos del punto 6.6.

Recuerde siempre parar la máquina .

Comience de nuevo a triturar con materiales más ligeros o menos cantidad.

Consejos para triturar:

Si el material a triturar tiene grandes cantidades de agua o resina puede bloquear el triturador.

Una gran proporción de residuos de jardinería contiene gran cantidad de agua cuando están recién cortados y por lo tanto, se puede pegar con facilidad en el interior del biotritrador. Se recomienda dejar secar durante unos días los residuos antes de ser procesados.

Las ramas de más tamaño se trituran mejor tras haberlas cortado. Si las deja secar el biotritrador necesitará mucho más esfuerzo para la misma labor.

Si alimenta el biotritrador con ramas secas tenga en cuenta que el esfuerzo de corte será superior que con ramas recién cortadas por lo que el diámetro de corte

se puede ver reducido. Si va a triturar ramas secas tenga en cuenta este dato.

Si va a triturar ramas y resto de poda le recomendamos que alterne ramas y restos para minimizar las obstrucciones.

Hojas de palmera: Si usted va a triturar hojas de palmera usted deberá separar el raquis.

Triture por separado el raquis (siempre que no supere los 40mm de diámetro).

Si el material es muy fibroso o duro conviene triturarlo en dos pasos:

1. Afloje el tornillo de regulación del engranaje (10) según se indica en el subcapítulo 8.1. Ajuste del mecanismo de corte” y pase el material por el biotritrador para que se ablande.
2. Reapriete el tornillo de regulación del engranaje (10) e inserte de nuevo el material para que se triture.

7.1. FINALIZACIÓN DE LA UTILIZACIÓN

Cuando deje de utilizar la máquina:

1. Desconecte la alimentación de energía a la máquina poniendo el interruptor en posición “0”.
2. Desenchufe el biotritrador.
3. Limpie los restos de material de la tolva y boca de expulsión.
4. Pulverice un aceite biodegradable la cuchilla de corte para protegerla de la corrosión.

8. MANTENIMIENTO Y SERVICIO

La retirada de los dispositivos de seguridad, el mantenimiento inapropiado, o la sustitución de elementos con recambios no originales puede producir lesiones corporales severas.



Siempre realice las tareas de mantenimiento o servicio con la máquina desenchufada de la corriente.



Asegúrese de que todos los elementos móviles de la máquina están detenidos antes de comenzar las operaciones en la máquina.

Utilice siempre guantes cuando realice labores de mantenimiento o servicio para evitar daños. Cuando compruebe el estado de las cuchillas recuerde que, aunque el motor esté desconectado, las cuchillas se pueden mover con la mano. Tenga precaución.

Realice las siguientes operaciones de mantenimiento y cuidado cuando termine de trabajar con la máquina para asegurar el buen funcionamiento de esta máquina en futuras ocasiones:

Mantenga su máquina limpia y en buen estado. Limpie la tobera de carga y la boca de expulsión.

Mantenga libre de suciedad las rejillas de refrigeración, para no perjudicar al motor y evitar un posible incendio.

Inspeccione periódicamente los cables de alimentación y prolongación en cuanto a posibles daños o síntomas de envejecimiento. Si nota que el cable de alimentación no está en buen estado lleve su máquina al servicio técnico.

No limpie la máquina con agua. El motor eléctrico se podría dañar. Para limpiar el biotriturador por fuera utilice un paño humedecido con un poco de detergente y agua.

No utilizar el aparato si el cable está dañado.

8.1. AJUSTE DEL MECANISMO DE CORTE

El mecanismo de corte de esta máquina está compuesto por una rueda de corte con dientes afilados (14) que corta el material al hacerlo pasar por el espacio entre la rueda de corte y la placa (13).

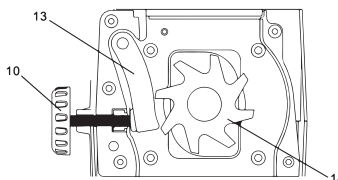

La distancia entre la placa y los dientes de la rueda de corte se puede regular mediante el tornillo de regulación (10).

Para triturar material la distancia habitual entre la placa y la rueda de corte es de 0,5mm a 1mm.

- Para ablandar materiales aumente la separación entre la placa y la rueda de corte girando a izquierdas media vuelta el tornillo 10.
- Para cortar materiales ligeros disminuya la separación entre la placa y la rueda de corte girando a derechas media vuelta el tornillo 10.

Después de haber ajustado la separación entre la placa y la rueda de corte asegúrese de que no hay contacto entre la rueda de corte y la placa. Si la rueda de corte toca la placa se desafilará y perderá su capacidad de corte.

9. DETECCIÓN E IDENTIFICACIÓN DE FALLOS

En función de los síntomas que usted observe se puede detectar la causa probable y solucionar el problema.

Fallo	Causa	Acción
El motor no funciona	La máquina no está conectada a corriente	Enchufar la máquina a corriente.
	Clavija o base de conexión en mal estado	Pruebe en otro enchufe. Si el motor no arranca lleve su máquina al servicio técnico.
	Cable dañado	Enviar la máquina al servicio técnico. Nunca reparar el cable con cinta aislante.
	Interruptor dañado	Enviar la máquina al servicio técnico.
	Interruptor de seguridad activado	Apriete el botón de reinicio.
La máquina funciona intermitentemente	Cable prolongador defectuoso. Cableado interno defectuoso. Interruptor defectuoso.	Verificar el prolongador y sustituirlo. En cualquier otro caso lleve su máquina al servicio técnico.
Rendimiento de la máquina deficiente	Exceso de distancia entre cuchilla A y placa B Cuchilla gastada. Tolva, Boca de expulsión o cuchillas obturadas.	Ajuste el mecanismo de corte. Sustituir cuchilla. Pare la máquina, desenchúfela y limpie el conducto de trituración y las cuchillas.
La cuchilla no gira	Cuchilla bloqueada por un elemento extraño. La cuchilla A y la placa están en contacto.	Parar la máquina, desenchufarla y desbloquear la cuchilla. Ajuste el mecanismo de corte.
Vibraciones o ruido excesivo	Elementos extraños y duros en las cuchillas. Problemas en el sistema de corte.	Limpiar conducto y cuchillas. Lleve su máquina al servicio técnico.

En cualquier otro caso lleve su máquina al servicio técnico.

10. TRANSPORTE

Antes de transportar esta máquina, retire siempre el enchufe de la clavija de corriente. Transporte siempre la máquina con el motor apagado.

Tenga en cuenta el peso del aparato si lo va a elevar. Vea en las características técnicas de la máquina el peso de la máquina. Para elevar el aparato levántelo por el asa.

Para transportar el aparato utilice las ruedas del mismo. Sujete el aparato por el asa y tire de él.

Si va a transportar el aparato en vehículos asegúrelo firmemente para evitar que se deslice o vuelque.

11. ALMACENAMIENTO

Almacene las herramientas eléctricas inactivas en un lugar no accesible a los niños y seguro de manera que no ponga en peligro a ninguna persona. La máquina fuera de uso debe almacenarse limpia, sobre una superficie plana. Almacene la máquina en un lugar donde el rango de temperaturas no sea inferior a 0°C ni superior a 45°C.

Desenchufe la clavija de la fuente de alimentación antes de almacenar esta máquina, limpie todas las piezas y guarde la máquina en un lugar seguro y seco.

Siempre antes de almacenar la máquina respete los puntos del capítulo de mantenimiento.

12. INFORMACIÓN SOBRE LA DESTRUCCIÓN DEL EQUIPO/ RECICLADO

Deshágase de su aparato de manera ecológica. No debemos deshacernos de las máquinas junto con la basura doméstica. Sus componentes de plástico y de metal pueden clasificarse en función de su naturaleza y reciclarse.

Los materiales utilizados para embalar esta máquina son reciclables. Por favor, no tire los embalajes a la basura doméstica. Tire estos embalajes en un punto oficial de recogida de residuos.

13. CONDICIONES DE GARANTÍA

13.1. CONDICIONES SOBRE LA GARANTÍA

- El periodo de garantía (Ley 1999/44 CE) según los términos descritos a continuación es de 2 años a partir de la fecha de compra, en piezas y mano de obra, contra defectos de fabricación y material.

13.2. EXCLUSIONES

La garantía Garland no cubre:

- Desgaste natural por uso.
- Mal uso, negligencia, operación descuidada o falta de mantenimiento.
- Defectos causados por un uso incorrecto, daños provocados debido a manipulaciones realizadas a través de personal no autorizado por Garland o uso de recambios no originales.

13.3. TERRITORIO

- La garantía Garland asegura cobertura de servicio en todo el territorio nacional.

13.4. EN CASO DE INCIDENCIA

- La garantía debe ir correctamente cumplimentada con todos los datos solicitados, y acompañada por la factura.

¡ATENCIÓN!

PARA ASEGURAR UN FUNCIONAMIENTO Y UNA SEGURIDAD MÁXIMA, LE ROGAMOS LEA EL LIBRO DE INSTRUCCIONES DETENIDAMENTE ANTES DE USAR.

DECLARACIÓN DE CONFORMIDAD (CE)

El abajo firmante, Lisardo Carballal, autorizado por Productos McLand S.L., con dirección C/ La Fragua 22, 28933, Móstoles, España, declara que las máquinas Marca Garland modelos Chipper 355LE-V19 con números de serie del año 2019 en adelante (el año de fabricación se indica claramente en la placa de identificación de la máquina seguido del número de serie) y cuya descripción y función es "Máquina mecánica que se utiliza en posición fija con uno o varios dispositivos cortantes destinados a reducir materias orgánicas voluminosas en trozos más pequeños. Por regla general está compuesta por una apertura por la que se introduce el material (sostenido o no por un mecanismo de sujeción), un dispositivo que corta el material por el método que sea (cortar, picar, triturar, etc.) y una boca de descarga. Puede llevar acoplado un dispositivo de recogida", cumplen con todos los requerimientos de la Directiva 2006/42/CE del Parlamento Europeo y del Consejo de 17 de mayo de 2006 relativa a las máquinas y por la que se modifica la Directiva 95/16/CE

Estas máquinas también cumplen los requerimientos de las siguientes directivas comunitarias:

- DIRECTIVA 2014/30/UE DEL PARLAMENTO EUROPEO Y DEL CONSEJO de 26 de febrero de 2014 sobre la armonización de las legislaciones de los Estados miembros en materia de compatibilidad electromagnética (refundición)
- Directiva 2000/14/CE del Parlamento Europeo y del Consejo, de 8 de mayo de 2000, relativa a la aproximación de las legislaciones de los Estados miembros sobre emisiones sonoras en el entorno debidas a las máquinas de uso al aire libre
- DIRECTIVA 2014/35/UE DEL PARLAMENTO EUROPEO Y DEL CONSEJO de 26 de febrero de 2014 sobre la armonización de las legislaciones de los Estados miembros en materia de comercialización de material eléctrico destinado a utilizarse con determinados límites de tensión
 - Norma armonizada: EN 60335-1:2012/A11:2014
 - EN 50434:2014
 - EN 62233:2008

Potencia máxima (kW)	2,8
Nivel de potencia acústica ponderado A LwA (dB(A))	85,9
Nivel de potencia acústica garantizado dB(A) (K= 2,67)	88



Lisardo Carballal
Director de Producto
Móstoles 26-09-2019

TABLE DE MATIERES

1.	Introduction	20
2.	Normes de sécurité	21
3.	Etiquettes d'avertissement	25
4.	Symboles sur la machine	25
5.	Connaitre votre machine	26
6.	Indications pour la mise en service	28
7.	Utilisation de la machine	31
8.	Entretien et soin	33
9.	Résolution des pannes	34
10.	Transport	35
11.	Stockage	35
12.	Recyclage	35
13.	Garantie	36
	Déclaration de conformité CE	37

TRADUCTION DES INSTRUCTIONS ORIGINALES

Ref.: **GBICHIPPER355LEV190919V1**

DATE DE SORTIE: 23/09/2019
DATE DE RÉVISION: 24/09/2019

1. INTRODUCTION

Merci d'avoir choisi cette machine Garland. Nous sommes sûres que vous apprécierez la qualité et prestations de cette machine qui vous simplifiera la tâche pour une longue période. Rappelez-vous que cette machine doit être révisée et entretenue dans un réseau de Services Techniques où vous pouvez aller pour l'entretien, résolution des pannes, acheter de pièces détachés et/ou accessoires.



ATTENTION! Lisez les avertissements de sécurité et les indications du manuel. Le non accomplissement des avertissements et indications mentionnées plus bas peut vous provoquer un choc électrique, feu et/ou grave lésion.

 Utilisez ce broyeur que dans les domaines domestiques pour réduire les coupes d'élagage, des petites branches, feuilles et autres matériaux ligneux et simplifier le compostage. **Ne pas utiliser cette machine pour broyer les composants organiques autres que le bois tels que la nourriture ou les restes d'animaux.**

 **Gardez les avertissements et instructions pour des futures références. Si vous vendez cette machine dans le futur, rappelez-vous de donner ce manuel au nouveau propriétaire.**

L'expression "machine" dans les avertissements fait référence à cette machine électrique connectée au réseau électrique.

L'expression "interrupteur «ouvert»" signifie "interrupteur déconnecté et "interrupteur "fermé"" signifie interrupteur connecté.

2. NORMES DE SECURITE

Pour ne pas manipuler incorrectement la machine, lisez les instructions du manuel avant de l'utiliser par la première fois. Toute information inclus dans ce manuel est importante pour votre sécurité personnelle et des personnes, animaux et choses qui sont à proximité. Si vous avez des doutes par rapport à l'information ici inclus demandez à un professionnel ou à votre magasin de référence pour la résoudre.

2.1. UTILISATEURS

Cette machine a été conçue pour être manipulé par des utilisateurs adultes et ayant lu et compris les indications ici fournies.

 **ATTENTION:** Ne permettez pas aux personnes mineures d'utiliser cette machine.

 **ATTENTION:** bien avoir compris les instructions avant d'utiliser cette machine.

Avant d'utiliser la machine, familiarisez-vous avec en vous assurant de connaître parfaitement où sont les contrôles, les dispositifs de sécurité et comment les utiliser.

Si vous êtes un utilisateur non expérimenté, nous vous recommandons de commencer par des travaux simples et, si possible, accompagné d'une personne avec de l'expérience.

 **ATTENTION:** Prêtez la machine à des personnes qui connaissent ce genre de machines et savent comment l'utiliser. Avec la machine, prêtez toujours le manuel d'utilisation pour que l'utilisateur puisse le lire et comprendre. Cette machine est dangereuse. Redoubler de vigilance surtout pour des personnes qui l'emploie pour une première fois.

2.2. SECURITE PERSONNELLE

Soyez attentif, regardez ce que vous êtes en train de faire.

Ne pas utiliser cette machine si vous êtes fatigué ou sous l'influence de drogues, alcool ou médicaments. Une seconde de distraction lorsque vous maniez la machine peut provoquer de sérieuses blessures.

Evitez une mise en marche accidentelle de la machine. Assurez-vous que l'interrupteur est en position "non appuyée" avant de connecter au réseau, prendre ou transporter la machine. Transporter des machines électriques avec le doigt sur l'interrupteur ou brancher des machines électriques avec l'interrupteur dans la position "appuyée" peut mettre en danger votre sécurité et provoquer des accidents.

Enlevez toutes les clés ou outillage à main de la machine et du lieu du travail avant de démarrer la machine. Une clé ou un outil proche à la machine peut être touché par une partie de la machine en mouvement et être projeté en provoquant des dommages personnels.

Ne vous surestimez pas. Ayez les pieds bien fixes au sol et restez en équilibre à tout moment.



Utilisez toujours un équipement de sécurité.



Portez toujours une protection pour les yeux et pour les oreilles et des gants. N'utilisez pas de vêtements amples, lâches ou des cravates.

Stockez les outils électriques inactifs hors de portée des enfants.

2.2.1. VIBRATIONS

 **L'utilisation prolongée de cette machine expose l'utilisateur aux vibrations et peut provoquer la maladie des "doigts blancs" (phénomène de Raynaud).** Cette maladie réduit l'aptitude des mains à percevoir et à réguler la température, entraînant une insensibilité des doigts et une sensation brûlante. Cela peut causer des troubles nerveux et circulatoires ainsi qu'une nécrose.

Un niveau de vibrations élevé et de longues périodes d'exposition aux vibrations sont des facteurs qui contribuent à la maladie des doigts blancs. Afin de réduire le risque de la maladie des doigts blancs veuillez tenir compte des indications suivantes :

- Porter des gants.
- Prendre soin d'avoir toujours les mains au chaud.
- Faire des pauses fréquentes
- Toujours saisir fermement par les poignées.

Si l'un des symptômes ci-dessus se manifeste, consulter immédiatement un médecin.

2.3. SECURITE DANS L'AIRES DE TRAVAIL

Tenez l'aire de travail propre et travaillez avec un bon éclairage. Les aires en désordre et obscures peuvent provoquer des dommages.

N'utilisez pas cette machine dans des atmosphères explosives ainsi qu'en présence de liquides inflammables, du gaz et de poussière. Les machines électriques provoquent des étincelles qui peuvent allumer la poussière ou les fumées.

Tenez les enfants et curieux éloignés lorsque que vous manipulez la machine. Les distractions peuvent vous causer la perte de contrôle. Surveillez que des enfants, personnes ou animaux n'entrent pas

dans votre aire de travail. L'aire de travail est un cercle de 3 mètres de diamètre et dans le centre, le broyeur.

Ne pas utiliser cet appareil s'il y a d'autres personnes dans l'aire de travail qui ne sont pas protégées avec des vêtements protecteurs, bottes, gants et lunettes.

Placez la machine dans un lieu dégagé où vous aurez un appui ferme et qui n'est pas trop proche d'un mur.

Ce lieu ne doit pas être asphalté ou avoir un sol dur pour éviter que les éléments expulsés par le broyeur rebondissent sur le sol et puissent provoquer des blessures.

Avant de laisser la machine seule, déconnectez-la, attendez que la lame s'arrête et débranchez-la.

2.4. SECURITE ELECTRIQUE

Ne touchez pas les prises de courant et câbles avec les mains mouillés.

Connectez cet appareil seulement au courant alterné de 230V/50Hz.

La prise électrique de la machine doit correspondre à la base de branchement. Ne jamais modifier la prise de quelque façon que se soit pour éviter le risque de choc électrique.

Évitez le contact du corps avec d'autres objets mis à terre comme des tuyaux, radiateurs, cuisines électriques et réfrigérateurs. Le risque de choc électrique augmente.



Ne pas exposer la machine à la pluie ou à des conditions d'humidité. L'eau qui entre dans la machine augmentera le risque de choc électrique.

N'utilisez pas le câble pour transporter, lever ou débrancher cette machine. Ayez le câble loin de source de chaleur, huile, pièces en mouvement. Les câbles abîmés ou emmêlés augmentent le risque de choc électrique.

⚠ Ne jamais utiliser cette machine avec le câble ou la prise abîmée. Avant de connecter la machine vérifiez la prise et le câble en cherchant des dommages. Si vous découvrez des endommagements, envoyer votre machine à un Service Technique pour la faire réparer. Si le câble est abîmé ou cassé, débranchez immédiatement. Les câbles abîmés ou emmêlés car ils augmentent le risque de choc électrique.

Le remplacement de la prise ou de câble doit toujours être fait par le fabricant ou le service après vente.

Nous vous recommandons de connecter cette machine à un dispositif différentiel résiduel dont le courant de chute soit inférieur ou égal à 30mA. Il doit se vérifier le fonctionnement correct de ce fusible différentiel avant chaque utilisation.

N'utilisez jamais une rallonge de câble abîmée qui ne soit pas adaptée, aux normes requises pour cette machine. Lorsque vous utilisez un prolongateur de câble assurez-vous qu'il ait une section minimale de 2,5 mm², pas plus de 25 mètres de longueur et qu'il est conçu pour un usage extérieur. La prise et la base de la rallonge doivent être imperméables et ne doivent pas être immergés. La bonne utilisation d'un prolongateur réduit le risque de choc électrique.

Placez le câble prolongateur de façon à se qu'il ne s'engage pas entre les branches ou obstacles. Le câble prolongateur doit toujours être derrière l'utilisateur, et non dans l'aire de travail.



Toujours déconnectez la prise de la base avant de réaliser une opération sur la machine. Manipulez la machine seulement quand elle est déconnectée.

N'utilisez pas cette machine si l'interrupteur ne change pas entre "ARRET" et "MARCHE". Toute machine électrique ne POUVANT être contrôlée avec l'interrupteur est dangereuse et doit être réparée.

2.5. UTILISATION ET SOINS DE LA MACHINE

⚠ Utilisez ce broyeur que dans les domaines domestiques pour réduire les coupes d'élagage, des petites branches, (jusqu'à 40mm de diamètre), coupures de feuillage, feuilles et des autres matériaux ligneux et simplifier le compostage. Ne pas utiliser cette machine pour broyer les composants organiques autres que le bois tels que la nourriture ou les restes d'animaux.

⚠ Prenez soin à que le matériel avec lequel on utilise l'appareil n'ait pas d'objets métalliques, pierres, bouteilles, cannettes, ni d'autres corps étrangers.

N'inclinez pas le broyeur pendant son fonctionnement.

Ayez votre face et corps à une distance suffisante de la trémie. Évitez que vos mains, autres parties de votre corps, votre vêtements puissent être introduits dans la trémie ou bouche d'expulsion, ou restent trop proches des parties amovibles. Restez éloigné de l'aire d'expulsion.

N'introduisez pas vos mains dans la trémie ou la bouche d'expulsion avec la machine en marche. Rappelez-vous qu'une fois le broyeur arrêté, les éléments de coupe ont besoin des quelques instants pour s'arrêter.

Si l'appareil commence à faire un bruit anormal ou à trop vibrer, **déconnectez-le immédiatement**. Débranchez la prise de la machine et vérifiez la cause du problème. S'il s'est produit un dommage interne, réparez-le.

Démarrer l'appareil sans matériaux dans la trémie. Toujours doit être placé dans la base où est le broyeur.

Utilisez cette machine, accessoires, outils, etc. en suivant les indications ici fournies et de la façon prévue, en prenant compte des conditions du travail et du travail à faire. L'utilisation de cette machine pour des applications autres que celles prévues peut vous mettre en péril.

Le fabricant ne serait pas tenu responsable des blessures et dommages provoqués par une mauvaise ou incorrecte utilisation de cette machine.

Ne forcez pas avec cette machine. Utilisez la machine pour l'application correcte, il vous permettra de travailler mieux et plus sûre. Si vous faites une pause prolongée, déconnectez la machine avec l'interrupteur.

Faite l'entretien de cette machine. Vérifiez que les dispositifs de sécurité ne sont pas abîmés ou autres conditions puissent affecter le fonctionnement de la machine. Assurez-vous de que les éléments de protection sont bien installés. Chaque fois que cette machine est abîmée, réparez-la avant de l'utiliser. Beaucoup des accidents sont provoqués par des machines mal entretenues.

Vérifiez qu'il n'y a pas de matériel dans la trémie avant la mise en marche.

Ayez les poignées propres et sèches. Les poignées huileuses ou graisseuses sont glissantes et peuvent provoquer la perte de contrôle de la machine.

Débranchez la prise avant d'effectuer n'importe quel ajustement, changer les accessoires ou stocker cette machine. Ces mesures préventives de sécurité réduisent le risque de démarrer la machine accidentellement.

Le fabricant ne serait pas tenu responsable des blessures et dommages provoqués par une mauvaise ou incorrecte utilisation de cette machine.

2.6. SERVICE

Faites réviser périodiquement la machine électrique par un service après vente qualifié en utilisant que de pièces détachées d'origines. Ce fait garantie la sécurité de la machine.

2.7. FACTEURS DE RISQUE RÉSIDUELS

 Même si vous utilisez l'outil de la manière prescrite n'est pas possible d'éliminer tous les facteurs de risque résiduel. Les risques suivants peuvent survenir dans le cadre de la construction et de la conception de l'outil:

- Blessures dans votre oreille si n'est pas utilisé la protection.
- Blessures causées par la projection des particules ou des parties du tronc si vous ne disposez pas d'une protection adéquate et / ou les instructions contenues dans ce manuel ne sont pas suivies.

ATTENTION ! Cette machine génère un champ électromagnétique pendant son fonctionnement. Ce champ peut dans certaines circonstances perturber le fonctionnement d'implants médicaux actifs ou passifs. Pour réduire le risque de blessures graves ou mortelles, les personnes portant des implants médicaux doivent consulter leur médecin et le fabricant de l'implant avant d'utiliser cette machine.

3. ÉTIQUETTES D'AVERTISSEMENT

Les icônes dans les étiquettes d'avertissement qui sont sur la machine et / ou dans le manuel sont là pour indiquer l'information nécessaire pour une utilisation sécurisée de cette machine.



Danger et Attention.



Lisez le manuel de l'utilisateur et suivez les indications et avertissements de sécurité.



Ayez vos pieds, mains et vêtements loin des lames.



N'introduisez pas vos mains ni autre partie du corps para la trémie d'alimentation ou bouche d'expulsion.



Maintenez les tierces personnes éloignées de l'aire de travail.



Danger, projection de matériels. Restez éloigné de la machine si vous n'êtes pas protégé.



Débranchez la machine si le câble ou la prise sont endommagés.



Utilisez des gants.



Utilisez lunettes de sécurité et protection pour les oreilles.



Ne pas exposer l'appareil à la pluie.



Avant de toucher les pièces de la machine, attendez qu'elles soient arrêtés.



Avant de manipuler la machine débranchez-la.



Niveau de puissance sonore garantie dB(A)..



Débarrassez-vous de votre appareil de façon écologique. On ne doit pas nous débarrasser des nos machines avec des déchets domestiques.



Conforme directives CE.

4. SYMBOLES SUR LA MACHINE

Pour un fonctionnement et entretien sûre, des symboles sont gravés sur la machine.



Interrupteur allumage. Le moteur et les lames bougent.



Interrupteur éteint. Moteur et lames arrêtés.



Sens de rotation de la vis pour réduire la distance entre les lames de coupe.
Sens de rotation de la vis pour augmenter la distance entre les lames de coupe.



Ne pas monter sur la machine.



Position d'avance des lames.



Position de recul des lames.

5. CONNAITRE VOTRE MACHINE

5.1. CONDITIONS D'UTILISATION

Cette machine est conçue pour un usage domestique et est conçue pour réduire les coupes d'élagage, des petites branches, feuilles et des autres matériaux ligneux. Ne pas utiliser cette machine pour broyer les composants organiques autres que le bois:

- Verre, métal, plastique, pierre, textile, du sol ou tous autres matériaux autres que ligneux.
- Nourriture, des restes d'animaux ou de tout autre non-ligneux organiques.

Pour ne pas endommager la machine, il est recommandé de ne pas broyer des branches avec avec un diamètre maximal de 40 mm.

5.2. DESCRIPTION DETAILLEE DU PRODUIT

- | | |
|--|----------------------------------|
| 1. Bouche d'entrée du matériel. | 7. Machine |
| 2. Interrupteur ON / OFF | 8. Vác à résidus |
| 3. Poignée | 9. Châssis inférieur |
| 4. Prise | 10. Bouton de réglage de la lame |
| 5. Levier de blocage. | 11. Couvercle des lames |
| 6. Interrupteur marche avant / arrière | |

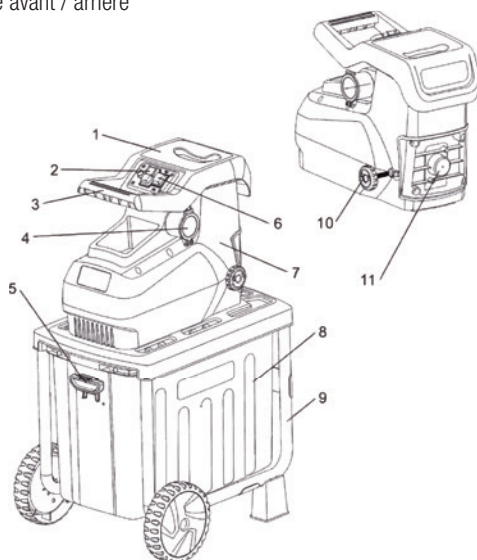

Les images et les dessins figurant dans ce manuel sont purement représentatifs et peuvent ne pas répondre avec le produit réel.

5.3. SPECIFICITES

Description	Broyeur
Marque	Garland
Modèle	CHIPPER 355 LE-V19
Puissance (W)	2800W (P40)
Voltage (V)	230
Fréquence (Hz)	50
Classe protection <input type="checkbox"/>	II
Degré protection	IPX4
Système protecteur de surcharge	Oui
Diamètre de broyage (mm)	45
Niveau de pression sonore dB (A)	74,9 (K=2,38)
Niveau de puissance acoustique A-pondéré dB (A)	85,9 (K=2,38)
Niveau de puissance acoustique garanti dB (A)	88
Poids (kg)	22

Les spécificités peuvent être modifiées sans préavis.

6. INDICATIONS POUR LA MISE EN SERVICE

6.1. DESASSEMBLAGE ET LISTE DE MATERIELS

Cette machine inclue les éléments suivants que vous trouverez dans la boîte:

- Machine
- Vâc de ramassage
- Châssis inférieur
- Vis du Châssis (x6)
- Supports de devant (x2)
- Vis de support de devant (x2)
- Roue (x2)
- Enjoliveur (x2)
- Axe de roue (x6)
- Douille de l'axe (x2)
- Rondelle de roue (x4)
- Pin Roue (x2)

Inspectez soigneusement le produit pour s'assurer qu'il n'y a pas d'éléments abîmés. Si des pièces sont abîmées ou manque, n'utilisez pas la machine jusqu'à que le défaut soit réparé ou ait toutes les pièces. Une utilisation de cette machine en mauvais état, peut provoquer des chocs électriques, feu ou des dommages personnels.

6.2. MONTAGE DU CHASSIS INFERIEUR ET DE ROUES

⚠ ATTENTION! Vous avez besoin d'aide pour enlever la machine de la boîte et pendant l'assemblage.

1. Placez le moteur à l'envers pour installer le châssis (figure 1).
2. Installez les supports de devant et serrez les vis des supports de devant (figure 2).

3. Tenez le châssis au moteur avec les 6 vis du châssis (figure 3).
4. insérer l'axe de la roue par le châssis, mettez la rondelle, la roue, une autre rondelle et fixer avec la goupille. Ensuite, placez l'enjoliveur. (Fig4).
5. Répétez l'étape 4 pour l'autre roue (figure 4).
6. Tournez la machine.

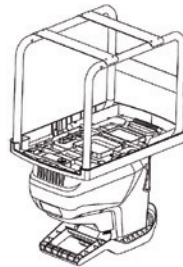

Fig.1

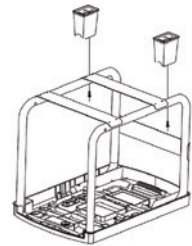

Fig.3

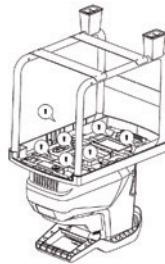

Fig.2

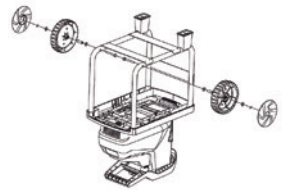

Fig.4

6.3. POINTS A VERIFIER AVANT LA MISE EN MARCHE

⚠ La tension et le courant doivent correspondre aux indications de la plaque de spécifités.

Avant de commencer le travail, vérifiez la machine et cherchez des pièces desserrées (écrous, vis,

couvercles, etc.) et dommages. Serrez, réparez ou remplacez les pièces endommagées. N'utilisez pas la machine si elle est endommagée ou pas bien réglée.

6.3.1. PLACEMENT DE LA MACHINE

Assurez-vous d'installer la machine dans une position stable et verticale, dans une aire éloignée d'un mur avec un sol pas trop dur et où disposer de place suffisante pour pouvoir travailler.

6.3.2. VERIFICATION DES LAMES ET CONDUIT DE TRITURATION

Vérifiez qu'il n'y a pas des éléments étrangers dedans le canal de trituration et que les lames sont bien installées.

6.3.3. VERIFICATION DE LA CONNEXION ELECTRIQUE

Vérifiez que la base de connexion et le câble de prolongation sont en parfait état et que accomplissent la normative et exigences nécessaires pour cette machine.

Vérifiez que le câble et la rallonge sont par derrière de la machine et hors de l'aire à nettoyer.

6.4. 6.1 MISE EN MARCHÉ ET STOP

Connexion de l'appareil: Avant de brancher la machine au réseau, vérifiez que l'interrupteur ON / OFF est sur OFF, puis connecter la machine au réseau en utilisant une extension appropriée.

Connexion de la machine:

1. Assurer le commutateur marche avant / arrière (3) est en position avant.



2. Appuyez sur le commutateur On/ Off (2) de la zone verte avec le symbole "1" et la machine va commencer à fonctionner.



Déconnexion de la machine:

Appuyez sur le bouton On / Off dans la zone rouge avec le symbole "0". Le moteur de la machine s'arrête.

⚠ ATTENTION! Ne pas insérer du matériel par la trémie après l'arrêt du moteur de la machine. Cette action pourrait provoquer que du matériau soit pris dans les lames et, le rendre impossible de recommencer la machine.

6.5. AJUSTEMENT DE LA DIRECTION DE ROTATION DES LAMES

⚠ ATTENTION: Le sens de rotation des lames doit être modifié qu'avec le bio-broyeur déconnecté, (Interrupteur On / Off dans la position OFF)

Position d'avance des lames: 

Ceci est la position normale de fonctionnement. Dans cette position, la rotation des lames doit pousser le matériel dans le bio-broyeur et éjecte par l'orifice d'éjection le matériel coupé

La position de recul des lames: 

Cette position ne sera utilisée que pour débloquer les lames du bio-broyeur. Dans cette position, la rotation des lames est inversé débloquent les lames.

Note: Lorsque le commutateur marche avant / arrière est en position:

l'interrupteur On / Off est en position verrouillée de sorte qu'en appuyant 

sur le bouton vert "I" ce ne sera pas connecté. Vous devez rester en appuyant sur le bouton "I" si vous voulez que les lames se déplacent et quand vous relâchez, le moteur arrêtera immédiatement.

6.6. PROTECTION CONTRE SURCHARGE

Ce broyeur a un interrupteur de sécurité que déconnectera la machine dans les situations suivantes:

- S'il a trop de matériau dans les lames de coupe.
- Si le matériel à broyer est trop résistant pour la capacité du moteur.
- Quand il existe une résistance élevée dans les lames.



Lorsque le système de surcharge s'active, la machine réagit de la manière suivante:

1. La machine inverse le sens de rotation des lames pendant 3 secondes.
2. La machine tourne dans le sens normal de fonctionnement à nouveau.
3. Si le matériau continue de surcharger la machine répéter ce processus.
4. Si après trois tentatives de déblocage automatique, la machine est toujours surchargée, la machine arrête et le LED clignotera en rouge.

Si le LED se met à clignoter en rouge effectuer les actions suivantes:

Si vous détectez que la machine ne démarre pas si vous faites pression, pendant que l'interrupteur est dans la position "I", c'est par ce que l'interrupteur de sécurité est activé. Dans ce cas, déconnectez la machine et placez l'interrupteur avant / arrière et dans la position "O", vérifiez que les lames sont propres et sans éléments qui ne le laissent pas tourner et attendez 5 minutes avant de redémarrer la machine.

Pour redémarrer la machine après un arrêt par surcharge:

1. Déconnectez la machine.
2. Placez l'interrupteur avant / arrière dans la position "O".
3. Nettoyez le matériel qui est dedans la machine.
4. Attendez 5 minutes.
5. Pressez le bouchon de protection de surcharge pour armer à nouveau la machine.
6. Placez l'interrupteur avant / arrière dans la position arrière .
7. Pressez l'interrupteur On/Off dans la partie "I" pour vous assurer qu'il n'y a aucun élément entre les lames (s'il avait un élément à enlever, déconnectez la machine et nettoyez-la).
8. Lâchez l'interrupteur On/Off dans la partie "I".
9. Placez l'interrupteur avant /arrière dans la position .
10. Démarrez le broyeur en pressent "I2 dans l'interrupteur On / Off.

6.7. INDICATEUR LED

La lumière LED indique les différents états de la machine:

Rouge

Fixe: indique que la machine est connectée au réseau aile et le moteur est éteint.

Clignotant: indique que la machine n'a pas été en mesure de quitter une situation de surcharge.

Vert

Fixe indique que la machine est en marche (moteur en marche).

Clignotant: Indique que la machine a été verrouillée par une surcharge pendant le fonctionnement.

6.8. VÁC À RAMASSAGE

Cette machine dispose d'un interrupteur de sécurité que ne permettra pas le démarrage si le collecteur est pas installé correctement et le levier de verrouillage en position supérieur. Rappelez-vous:

- Si le levier est dans la position supérieure le Vác est verrouillée et la machine peut fonctionner.
- Si le levier est dans la position inférieure le Vác est libéré et la machine ne fonctionnerait pas.

6.9. POINTS DE VERIFICATION APRES LA MISE EN MARCHE

Vérifiez que lorsque vous mettez en marche le broyeur sans charge de travail, le moteur tourne sans problèmes et les lames ne frappent pas contre aucun élément. Si vous entendez des bruits étrangers ou détectez que la machine ne marche pas bien, arrêtez la machine et vérifiez s'il y a des éléments étrangers dans l'appareil. Si les problèmes continuent, emmenez votre machine au service technique.

7. UTILISATION DE LA MACHINE

 Utilisez cette machine que pour les utilisations pour lesquels elle a été conçue.

L'utilisation de cette machine pour d'autre fin est dangereuse et peut provoquer de dommages à l'utilisateur et/ou à la machine.

N'utilisez pas cette machine si vous êtes fatigué, malade, sous les effets de médicaments, drogues ou alcool.

N'utilisez pas la machine pendant la nuit, avec brouillard ou avec une visibilité réduite qui ne vous permet pas de voir avec clarté l'aire de travail.

Le manque de repos et la fatigue peuvent provoquer des accidents ou dommages importants.

Limitez le temps d'utilisation de cette machine à 10 minutes et reposez-vous entre 10 et 20 minutes entre chaque session.

Ne laissez jamais cette machine sans surveillance.

Ne permettez à personne d'entrer dans le périmètre du travail. Ce périmètre de travail doit être un cercle avec un rayon de 3 mètres et dans le centre le broyeur.

N'utilisez que des accessoires recommandés par notre marque, vu que son utilisation peut provoquer de sérieux endommagements à l'utilisateur, les personnes dans la proximité de la machine et à la machine.

Utilisation de la machine

Mettez en fonctionnement le broyeur en suivant les indications des paragraphes 6.3 et 6.8.

Alimentez le broyeur par la trémie avec le matériau à broyer. Si le matériau n'est pas très volumineux le broyeur absorbera le matériau, le broiera et expulsera par la bouche d'expulsion.

Introduisez par la trémie une quantité de matériau adéquate, n'introduisez pas trop le matériau pour éviter que la trémie soit obturée.

Examiner tout les matériaux que vous voulez broyer soigneusement.

Assurez-vous qu'ils ne contiennent pas de pierres, de clous ou de matériel qui pourrait causer de sérieux dommages au broyeur.

⚠Attention: Le matériel introduit par la trémie peut se mouvoir et donner des coups de fouet à la mesure que les lames l'absorbent, et de petits morceaux de matériau peuvent être projetés. Restez à une distance sûre et toujours utilisez des lunettes de sécurité, de gants et des protecteurs auditifs.

Vérifiez que le matériau broyé sorte par la bouche d'expulsion sans problèmes. S'ils s'accumulent des matériaux broyés sous la bouche d'expulsion arrêtez la machine et nettoyez la zone d'expulsion.

Si vous désirez un broyage plus fin, vous pouvez broyer le même matériau à nouveau

Si au moment d'introduire les éléments à broyer, entendez des bruits étranges, arrêtez immédiatement la machine.

Obstruction du broyeur:

Si vous introduisez trop de matériau dans le broyeur ou matériau trop résistant, les lames ne seront pas capables de couper et le broyeur s'arrêtera. Dans ce cas vous devrez suivre les instructions du paragraphe 6.6.

Broyez à nouveau avec des matériaux plus légers et de plus petite quantité.

Conseils pour broyer:

Si le matériau à broyer a de grosses quantités d'eau ou de résine il peut bloquer le broyeur. Nous vous recommandons de laisser sécher les matériaux avant de les broyer.

Les branches plus grandes sont mieux broyées après les avoir coupées. Si vous les laissez sécher pour une longue période de temps, le broyeur aura besoin de plus d'effort pour le même travail.

Si vous broyer les branches et sarments nous vous recommandons de faire alterner les branches et les débris afin de minimiser les obstructions.

Feuilles de palmier: Si vous broyer des feuilles de palmier, vous devez séparer le rachis (axe central de la feuille où les folioles sont joints, formant les petites feuilles de palmier). Broyer séparément le rachis (si n'excédant pas 40 mm. de diamètre) et les feuilles.

Si le matériau est très fibreux ou dur il faut le broyer en deux étapes:

1. Desserrer la vis de réglage de l'engrenage comme décrit dans le sous-chapitre 8.1. Réglez la coupe et passer le matériau par le broyeur pour le ramollir.
2. Resserrez la vis de réglage de l'engrenage et insérez à nouveau le matériau à broyer.

7.1. FINALISATION DE L'UTILISATION

Lorsque vous finissez d'utiliser la machine:

1. Déconnectez la machine en plaçant l'interrupteur dans la position "0".
2. Débranchez le broyeur.
3. Nettoyez les restes de matériau de la trémie et la bouche d'expulsion.
4. Pulvériser une huile biodégradable sur la lame de coupe afin de le protéger contre la corrosion.

8. ENTRETIEN ET SOIN

Le retrait des dispositifs de sécurité, un mauvais entretien, la substitution de la barre et/ou chaîne avec des pièces détachées non originales peuvent provoquer des dommages personnels très graves.



Ayez toujours la machine débranchée lors des tâches d'entretien.



Assurez-vous que tous les éléments mobiles de la machine sont arrêtés avant de commencer les opérations sur la machine.

Lorsque vous vérifiez l'état des lames, rappelez-vous que, même si le moteur est déconnecté, les lames peuvent bouger avec la main. Prenez soin.

Réalisez les suivantes opérations d'entretien et soin quand vous terminez de travailler avec la machine pour vous assurez le bon fonctionnement de cette machine dans le futur:

- Tenez la machine propre et dans un bon état. Nettoyez la trémie et la bouche d'expulsion. Tenez libre de saleté les grillages de réfrigération pour ne pas nuire au moteur et éviter un possible incendie.
- Vérifiez périodiquement les câbles et la rallonge pour des possibles dommages et symptômes de vieillissement. Si vous notez que le câble n'est pas dans un bon état, emmenez la machine chez le service technique.

Ne pas nettoyer avec d'eau. Le moteur électrique peut s'abîmer. Nettoyer l'extérieur du broyeur, avec un chiffon humidifié avec un peu de détergent et de l'eau.

N'utilisez pas la machine si le câble est abîmé.

8.1. REGLAGE DU MECANISME DE COUPE

Le mécanisme de coupe de cette machine se compose d'une roue avec des dents acérées (14) qui coupe du matériau pour le faire passer dans l'espace entre la roue et la plaque 13.

La distance entre la plaque et les dents de la roue peut être ajustée par la vis de réglage (10). Pour broyer du matériau, la distance habituelle entre A et B est de 0,5 mm. à 1 mm.

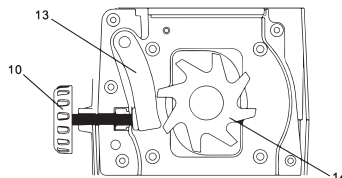

- Pour adoucir des matériaux augmenter la distance entre A et B tournant dans le sens CRUSH (vers la gauche) tourné la vis de réglage (10).
- Pour couper les matériaux légers diminuez la séparation entre A et B tournant dans le sens CUT (vers la droite) la vis demi tournée (10).

Après ajustement de la séparation entre A et B s'assurer d'aucun contact entre la roue de coupe (A) et la plaque (B). Si la roue de coupe (A) touche, la plaque (B) devient terne et perd sa capacité à couper.

9. RESOLUTION DES PANNES

Selon les symptômes que vous observerez il est possible de détecter la cause probable et résoudre le problème.

Erreur	Cause	Action
Le moteur ne marche pas	La machine n'est pas branchée	Brancher la machine
	Prise en mauvais état	Essayer une autre prise. Si le moteur ne démarre pas, emmenez la machine au SAV.
	Câble abîmé	Allez au SAV. Jamais utiliser du scotch pour réparer le câble.
	Interrupteur abîmé.	Allez au SAV.
	Interrupteur de sécurité activé	Pressez le bouton redémarrage
La machine marche de façon intermittente	Rallonge défectueuse. Câblage interne défectueux. Interrupteur défectueux.	Vérifier rallonge et changer-la Les autres cas, emmenez la machine au SAV
Mauvaise performance de la machine	Trop de distance entre la lame A et la plaque B Lames usées. Trémie, bouche d'expulsion ou lames obturées.	Ajustez le mécanisme de coupe. Remplacer la lame. Arrêter la machine, débrancher-la et nettoyez le conduit de broyage et les lames.
La lame ne tourne pas	Lame bloquée. Lame A et plaque B en contact	Arrêter la machine, débrancher-la et débloquer la lame. Ajustez le mécanisme de coupe.
Vibrations ou bruit excessifs	Éléments étrangers et durs dans les lames. Problèmes dans le mécanisme de coupe	Nettoyer le conduit et les lames. Emmenez la machine au SAV

Dans n'importe quel autre cas, emmenez la machine au Service Technique.

10. TRANSPORT

Avant de transporter la machine, débranchez-la.
Toujours transportez la machine avec le moteur arrêté.

Prenez en compte le poids de la machine si vous devez la lever.
Regardez les spécificités de la machine et le poids.
Pour lever la machine faites-le par la poignée.

Pour transporter la machine utilisez les roues. Tenez l'appareil par la poignée et tirez-le.

Si vous allez transporter la machine dans un véhicule, fixez-le fermement pour éviter qu'il glisse ou se retourne.

11. STOCKAGE

Stockez les outils électriques inactifs dans un lieu non accessible aux enfants et sûr de façon à ne mettre pas en péril des personnes.

Le Broyeur hors utilisation doit être stocké, nettoyé, sur une surface plate. Stockez la machine dans un lieu où la température ne soit pas inférieure à 0°C et pas supérieure à 45°C.

Débranchez la prise de courant avant de stocker la machine, nettoyez toutes les pièces de la machine et stockez-la dans un lieu sec et sûr.

Toujours, avant de stocker la machine, respectez les points du chapitre d'entretien.

12. RECYCLAGE

Débarressez-vous de votre appareil de façon écologique. On ne doit pas se débarrasser des nos machines avec des déchets domestiques.



Les composants en plastique et métal peuvent être reclassés selon leur nature et recyclés.

Les matériaux utilisés pour l'emballage de cette machine sont recyclables. S'il vous plait, Ne jetez pas les emballages avec les déchets domestiques. Jetez ces emballages dans un point officiel de recyclage de résidus.



13. GARANTIE

13.1. PÉRIODE DE GARANTIE

- La période de garantie (Loi 1999/44 CE) conformément aux termes décrits ci-dessous est de 2 ans à compter de la date d'achat, en ce qui concerne les pièces et la main d'œuvre, contre les défauts de fabrication et de matériel.

13.2. EXCLUSIONS

La garantie Garland ne couvre pas :

- L'usure naturelle due à l'utilisation.
- Mauvais usage, utilisation inappropriée de la machine. Dommages provoqués par une intervention réalisée par du personnel non autorisé par Garland ou utilisation de pièces de rechanges pas d'origines.

13.3. TERRITOIRE

- La garantie Garland assure une couverture de service sur tout le territoire national.

13.4. EN CAS D'INCIDENT

- La garantie doit être correctement remplie contenant toutes les données requises et accompagnée d'une facture ou ticket d'achat de l'établissement du vendeur.

ATTENTION!

AFIN DE GARANTIR UN FONCTIONNEMENT ET UNE SÉCURITÉ MAXIMALE, NOUS VOUS PRIONS DE LIRE ATTENTIVEMENT LE MANUEL D'INSTRUCTIONS AVANT L'UTILISATION DE CETTE MACHINE.

DÉCLARATION DE CONFORMITÉ (CE)

Le signataire ci-dessous, Lisardo Carballal, autorisé par Productos McLand S.L., dont l'adresse est C/ La Fragua 22, 28933, Móstoles, España, déclare que les machines arland modèles Chipper 355LE-V19 avec numéro de série de l'année 2019 en avant (l'année de fabrication est clairement indiqué sur la plaque d'identification de la machine suivi du numéro de série) et dont la fonction est "Machine à moteur conçue pour être utilisée en position fixe et munie d'un ou plusieurs outils de coupe destinés à la fragmentation des matières organiques en vrac. Elle se compose en général d'une ouverture d'alimentation des matières organiques (à l'aide d'un moyen mécanique ou non), d'un dispositif de fragmentation quelconque (travaillant par découpe, hachage, écrasement ou autre) et d'une goulotte d'évacuation. Un dispositif de collecte est parfois fixé à la machine", respectent toutes les conditions de la Directive 2006/42/CE du Parlement européen et du Conseil du 17 mai 2006 relative aux machines et modifiant la directive 95/16/CE

Ces machines respectent aussi les conditions des directives communautaires suivantes:

- DIRECTIVE 2014/30/UE DU PARLEMENT EUROPÉEN ET DU CONSEIL du 26 février 2014 relative à l'harmonisation des législations des États membres concernant la compatibilité électromagnétique (refonte
- Directive 2000/14/CE du Parlement européen et du Conseil du 8 mai 2000 concernant le rapprochement des législations des États membres relatives aux émissions sonores dans l'environnement des matériels destinés à être utilisés à l'extérieur des bâtiments
- DIRECTIVE 2014/35/UE DU PARLEMENT EUROPÉEN ET DU CONSEIL du 26 février 2014 relative à l'harmonisation des législations des États membres concernant la mise à disposition sur le marché du matériel électrique destiné à être employé dans certaines limites de tension
 - Norme harmonisée: EN 60335-1:2012/A11:2014
 - EN 50434:2014
 - EN 62233:2008

Puissance maximale (kW)	2,8
Niveau de puissance acoustique A-pondéré LwA dB(A)	85,9
Niveau de puissance acoustique garanti dB(A) (K= 2,67))	88



Lisardo Carballal
Product Manager
Móstoles 26-09-2019

ÍNDICE

1.	Introduzione	38
2.	Norme e precauzioni di sicurezza	39
3.	Iconi di avvertimento	43
4.	Simboli sulla macchina	43
5.	Descrizione della macchina	44
6.	Istruzioni per la messa in funzionamento	46
7.	Utilizzo della macchina	49
8.	Manutenzione e servizio	51
9.	Rilevamento e identificazione di fallimenti	52
10.	Trasporto	53
11.	Stoccaggio	53
12.	Informazioni sulla distruzione del materiale / riciclaggio	53
13.	Condizioni di garanzia	54
	Dichiarazione di conformità CE	55

TRADUZIONE DELLE ISTRUZIONI ORIGINALI

Ref.: GBICHIPPER355LEV190919V1

DATA DI PUBBLICAZIONE: 23/09/2019

DATA DI REVISIONE: 24/09/2019

1. INTRODUZIONE

Grazie per aver scelto questa macchina Garland. Siamo sicuri che apprezzerete la qualità e le prestazioni di questa macchina che faciliterà il compito per un lungo periodo di tempo. Ricorda che questa macchina ha il network più completo ed esperto di assistenza tecnica a cui si può andare per il mantenimento della vostra macchina, acquistare pezzi di ricambio e / o accessori e risoluzione dei problemi.



ATTENZIONE! Leggere tutte le avvertenze di sicurezza e tutte le istruzioni. La mancata osservanza di tutte le avvertenze e le istruzioni indicate di seguito possono provocare scosse elettriche, incendi e / o lesioni gravi.

⚠ Utilizzare questo trituratore in casa solo per ridurre ritagli da giardino, piccoli rami, foglie e altri materiali legnosi piccole e facilitare il loro il compostaggio successive. **Non utilizzare la macchina per la macinazione di composti organici diversi dal legno, come resti di cibo o animale.**

⚠ Salva tutte le avvertenze e le istruzioni per riferimenti futuri. Se vendi la macchina in futuro ricordati di consegnare questo manuale al nuovo proprietario.

Il termine "macchina" nelle avvertenze si riferisce a questa macchina elettrica collegata alla rete elettrica.

L'espressione interruttore in posizione "aperto" significa scollegato e interruttore in posizione "chiuso" significa collegato.

2. NORME E PRECAUZIONI DI SICUREZZA

Per evitare un uso improprio di questa macchina leggere tutte le istruzioni in questo manuale prima del primo utilizzo. Tutte le informazioni incluse in questo manuale è rilevante per la vostra sicurezza personale e quella di esseri umani, animali e le cose che sono intorno. Se avete eventuali domande rispetto alle informazioni in questo manuale, chiedere ad un professionista o andare a punto vendita dove è stato acquistato questa macchina per risolvere

2.1. UTENTI

Questa macchina è stata progettata per essere manipolata per gli utenti adulti e che hanno letto e capito queste istruzioni.

 **Attenzione! Non lasciare che le persone minore di età utilizzano questa macchina.**

 **Attenzione! Non permettere alle persone che non capiscono queste istruzioni di usare questa macchina.**

 **Attenzione! Non permettere alle persone con limitazione fisiche, sensoriali o intellettuali usare questa macchina.**

Prima di utilizzare questa macchina familiarizzarsi con il assicurando che lei conosce molto bene dove sono tutti i dispositivi di controllo sicurezza e il modo in cui dovrebbe usare.

Se sei un principiante, si consiglia di eseguire di un lavoro minimo pratico semplice e, se possibile, accompagnati da una persona con l'esperienza.

 **Attenzione! Solo dare questa macchina per la gente che hanno familiarità con questo tipo di macchina e sanno come usarlo. Sempre dare con le istruzioni all'utente per leggere attentamente e capire.** Questa macchina è pericoloso nelle mani degli utenti non addestrati.

2.2. SICUREZZA PERSONALE

Essere attenti, ciò che si sta facendo e usare il buon senso quando si utilizza questa macchina.

Non utilizzare questa macchina mentre stanco o sotto l'effetto di droghe, alcol o farmaci. Un attimo di distrazione durante la guida di questa macchina può causare gravi lesioni personali.

Evitare l'avvio accidentale della macchina. Assicurarsi che l'interruttore è in posizione "aperta" prima di collegare alla rete, prendere o trasportare l'apparecchio. Trasportare macchine elettriche con il dito sull'interruttore o collegare macchine elettriche con interruttore in posizione "chiusa" può compromettere la sicurezza e causare incidenti.

Rimuovere tutte le chiavi o utensili a mano nella zona della macchina e il lavoro prima di iniziare questa unità. Una chiave o un attrezzo lasciato nei pressi della macchina può essere giocato da una parte della macchina in movimento e progettato causando lesioni personali.

No se sobrepassi. Tenere i piedi ben saldi a terra e l'equilibrio in ogni momento.



Indossare sempre i dispositivi di sicurezza.



Indossare abbigliamento impermeabile, guanti e occhiali per proteggere dagli spruzzi d'acqua e sporco.

Salvare di utensili elettrici non utilizzati fuori dalla portata dei bambini.

2.2.1. VIBRAZIONI

 Il prolungato utilizzo della macchina espone l'utente alle vibrazioni che possono produrre la "sindrome delle dita bianche" (fenómeno di Ryanaud). Questa malattia riduce la sensibilità tattile di mani e la capacità di regolare la temperatura, generando un intorpidimento delle dite e una sensazione di bruciore. Questa malattia può causare problemi nervi e alla circolazione sanguigna, nonché necrosi alle mani.

Un livello di vibrazione elevato e prolungati periodi di esposizione sono i fattori che contribuiscono alla malattia "delle dita bianche". Per ridurre il rischio di malattia delle dite bianche si raccomanda di seguire le istruzioni seguenti:

- Indossare sempre guanti di lavoro.
- Assicurarci di mantenere sempre le mani calde.
- Fare pause frequenti.
- Afferrare sempre saldamente le maniglie/impugnature della macchina.

Se avvisate alcuni dei sintomi della sindrome delle dita bianche, consultate immediatamente il vostro medico.

2.3. SICUREZZA NELL'AREA DI LAVORO

Mantenere il area di lavoro pulita e lavorare con una buona illuminazione. Le aree disordinati e scure provocano incidenti.

Non utilizzare la macchina in atmosfere esplosive e in presenza di liquidi infiammabili, gas e polveri. Macchine elettriche producono scintille che possono infiammare la polvere oi gas.

Tenere lontano dalla portata dei bambini e curiosi durante la guida di questa macchina. Distrazioni potranno comportare la perdita di controllo. Fare attenzione a non entrare nell'area di lavoro i vostri bambini, persone o animali. L'area di lavoro è un cerchio di raggio 3 m al centro dal trituratore.

Non utilizzare questo dispositivo quando ci sono altri nella zona di lavoro che non sono protetti da indumenti protettivi, stivali, guanti e occhiali.

Posizionare l'unità in uno spazio aperto dove si ha un forte sostegno e non è troppo vicino ad una parete. Questo sito non deve essere pavimentata o di avere un pavimento duro per evitare che gli elementi espulsi dalrimbalzo Shredder a terra e feriti.

Prima di lasciare solo la macchina, staccare la spina, attendere che la lama si arresta, scollegare l'apparecchio dalla rete.

2.4. SICUREZZA ELETTRICA

Non toccare le spine o cavi con le mani bagnate.

Collegare questa unità solo a corrente alternata 230V/50Hz.

La spina elettrica della macchina deve coincidere con la presa di corrente. Non modificare la spina in alcun modo. Spine e non modificati e basi corrispondenti ridurrà il rischio di scosse elettriche.

Evitare il contatto del corpo con superfici a terra come tubi, radiatori, cucine e frigoriferi. Vi è un aumento del rischio di scosse elettriche se il tuo corpo è a terra.



Non esporre questa unità alla pioggia o all'umidità. L'acqua che entra in questa macchina aumenta il rischio di scosse elettriche.

⚠ Non utilizzare questa macchina con un cavo o spina danneggiati. Prima di collegare la macchina controllare la spina e il cavo per danni. Se trovate qualche danno alla vostra macchina per inviare un tecnico per la riparazione. Se il cavo è danneggiato o rotto, scollegare immediatamente. I cavi danneggiati o aggrovigliati aumentano il rischio di scosse elettriche.

La sostituzione del cavo o spina di alimentazione deve essere sempre fare il fabbricante o il suo supporto tecnico.

Si raccomanda di collegare la macchina ad un dispositivo differenziale di corrente residua che è corrente di intervento non superiore a 30mA. Deve essere controllato per un corretto funzionamento del interruttore differenziale prima di ogni utilizzo.

Non usare mai una stazione di collegamento o un cavo di prolunga danneggiati che non soddisfa le normative o le esigenze di questa macchina. Quando si utilizza un cavo di prolunga assicuratevi di avere una sezione minima di 2,5 mm², non più di 25 metri di lunghezza ed di essere adatto per uso esterno. Sia la presa come la base per questa prolunga deve essere impermeabile e non deve essere immerso. Utilizzando una prolunga adatta per l'impiego all'esterno riduce il rischio di scosse elettriche.

Posizionare il cavo di estensione in modo da non cogliere sui rami o ostacoli e in un modo che non si trova nella zona di lavoro. Il cavo di prolunga deve essere fornito dietro l'operatore.



→ **Staccare sempre la spina dalla banchina prima di intervenire su questa macchina.**
Solomaneggiare la macchina se è scollegata.

Non utilizzare la macchina se l'interruttore non cambia tra "chiuso" e "aperto". Qualsiasi macchina elettrica che non può essere controllata con l'interruttore è pericolosa e deve essere riparata.

2.5. USO E MANUTENZIONE DI QUESTA MACCHINA

⚠ Utilizzare questo trituratore in casa solo per ridurre guarnizioni da giardino, rami di piccole dimensioni (fino a 40mm di diametro), foglieame taglio, piccole foglie e altri materiali legnosi e facilitare il loro compostaggio successive. Non utilizzare la macchina per la macinazione di composti organici diversi dal legno come il cibo o resti di animali.

⚠ Prestare particolare attenzione al materiale inviato al dispositivo non contenga oggetti di metallo, pietre, bottiglie, lattine o altri corpi estranei. Non inclinare il trituratore durante il suo funzionamento.

Tenere il viso e corpo ad una distanza sufficiente dalla tramoggia. Tenere le mani, altre parti del corpo o gli abiti possono essere introdotti nella tramoggia o l'espulsione viso, o che sono troppo vicino a parti in movimento. Stare lontano dalla zona di rimozione.

Non mettere le mani nella tramoggia o nella bocca di esclusione e la macchina è in funzione. Ricordate che una volta spento il trituratore gli elementi di taglio hanno bisogno di smettere di usare per alcuni momenti. **Se la macchina ha cominciato a fare un rumore anomalo o vibrare eccessivamente, scollegarlo immediatamente.** Staccare la spina dalla presa di corrente la macchina e verificare la causa del problema. Se ci sono danni fare riparazione.

Alimentare la macchina senza entrare in qualsiasi elemento. Si dovrebbe sempre fare, alla base dove si trova il trituratore.

Scollegare l'alimentazione prima di attivare o disattivare il collettore borsa.

Utilizzare questa macchina, gli accessori, materiali di consumo, e così via. secondo queste istruzioni e prendendo come previsto in considerazione le condizioni di lavoro e il lavoro da sviluppare. L'utilizzo di questa macchina per applicazioni diverse da quelle previste possono provocare una situazione pericolosa.

Il fabbricante non deve essere in nessun modo responsabili per eventuali danni causati da abuso o uso improprio di questa macchina.

Non forzare questa macchina. Utilizzare questa macchina per la giusta applicazione. Utilizzando la macchina giusta per il tipo di lavoro da fare meglio e ti permettono di lavorare più sicuro.

Se si effettua una pausa lunga staccare l'interruttore.

Conservare questa unità. Controllare i dispositivi di sicurezza senza danni o altre condizioni che possono influire sul funzionamento di questa macchina.

Assicurarsi che gli elementi di protezione siano installate correttamente. Ogni volta che questa macchina è danneggiata farla riparare prima dell'uso. Molti incidenti sono causati dalla scarsa manutenzione macchinari.

Verificare che non c'è materiale in tramoggia prima della partenza.

Mantenere le impugnature asciutte e pulite questa macchina. Prese grasse o oleose sono scivolosi e causano la perdita di controllo sulla macchina.

Staccare l'alimentazione prima di effettuare qualsiasi regolazione, sostituire pezzi di ricambio o conservare questa unità. Tali misure di sicurezza preventive

riducono il rischio di iniziare questa macchina accidentalmente.

Il fabbricante non sarà ritenuto in alcun modo responsabile di eventuali danni causati da abuso o uso improprio della macchina.

2.6. SERVIZIO

Si prega di rivedere periodicamente la vostra macchina elettrica per un servizio di assistenza specializzato e solo impiegando pezzi identici. Questo farà sì che la sicurezza elettrica della macchina è mantenuta.

2.7. FATTORI DI RISCHIO RESIDUI

Anche quando la macchina viene utilizzata nel modo prescritto non è possibile eliminare tutti i fattori di rischio residui. I seguenti rischi possono sorgere in relazione con la costruzione ed il design della macchina:

- Lesioni all'udito se non si utilizza una protezione uditiva efficace.
- Lesioni dell'operatore per utilizzo della macchina senza le protezioni adeguate. Utilizzare sempre le protezioni consigliate in questo manuale.

⚠ AVVERTENZA! Questa macchina genera un campo elettromagnetico durante il funzionamento. Questo campo può interferire, in alcuni casi, con impianti medici attivi o passivi. Per ridurre il rischio di lesioni gravi o letali, le persone con impianti medici devono consultare il proprio medico e il produttore dell'impianto prima di utilizzare questa macchina.

3. ICONI DI AVVERTIMENTO

Le icone sulle etichette di avvertenza che appaiono su questa macchina e / o nel manuale indicano le informazioni necessarie per l'uso sicuro di questa macchina.



Pericolo e avvertimento.



Leggere il manuale di istruzioni e seguire le istruzioni e le avvertenze di sicurezza.



Tenere i piedi, le mani e abiti lontani dalle lame



Non mettere le mani o altre parti del corpo attraverso la tramoggia di alimentazione o la bocca d'espulsione.



Tenere lontano da altri nell'area di lavoro.



Pericolo di proiezione di materiali. Stare lontano dalla macchina se non è protetti.



Se il cavo è danneggiato durante l'utilizzo, staccare subito la spina.



Usare guanti lunghi.



Indossare occhiali di sicurezza e di protezione dell'udito.



Non esporre questo apparecchio alla pioggia.



Prima di toccare le parti dell'apparecchio aspettare fino a quando questi hanno smesso.



Prima di maneggiare la macchina scollegare dalla rete elettrica.



Livello di potenza sonora garantita in dB (A).



Smaltite il vostro apparecchio in maniera ecologica. E' vietato smaltire gli elettrodomestici insieme ai rifiuti domestici.



Conforme alle direttive CE.

4. SIMBOLI NELLA MACCHINA

Per garantire un uso e manutenzione sicuri della macchina, ci sono i seguenti simboli:



Interruttore acceso. Il motore e le lame si muoveranno.



Motore spento. Motore e lama sono fermi.



Senso di rotazione della vite per ridurre la distanza tra le lame di taglio.
Senso di rotazione della vite di aumentare la distanza tra le lame di taglio.



Non salire sopra alla macchina.



Posizione di avanzamento delle lame.



Posizione di retromarcia delle lame.

5. DESCRIZIONE DELLA MACCHINA

5.1. TERMINI DI UTILIZZO

Questa macchina è per uso domestico ed è progettata per ridurre ritagli da giardino, piccoli rami, foglie e altri materiali legnosi piccole e facilitare il loro compostaggio successive. Non utilizzare la macchina per la macinazione di composti organici diversi dal legno:

- Vetro, metallo, plastica, pietra, tessuti, terra o altro materiale che non sia legnoso.
- Prodotti alimentari, resti di animali o di qualsiasi altro elemento organico che non sia legnoso.

Per prevenire danni alla macchina non è raccomandato tritare rami di diametro superiore a 40 mm.

5.2. PARTES DE LA MÁQUINA

- | | |
|---|--------------------------------------|
| 1. Bocca di ingresso del materiale | 7. Macchina |
| 2. Interruttore ON / OFF | 8. Cassone residui |
| 3. Maniglia | 9. Chassis minore |
| 4. Spina | 10. Pomolo di regolazione delle lame |
| 5. Leva di bloccaggio | 11. Protezione delle lame |
| 6. Interruttore di avanzamento/ ritorno | |

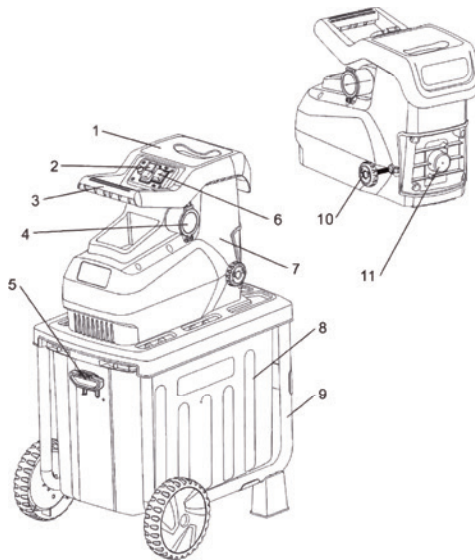

Le foto e i disegni riportati nel presente manuale sono puramente indicativi e potrebbero non corrispondere al prodotto reale.

5.3. CARATTERISTICHE TECNICHE

Descrizione	Trituratore
Segna	Garland
Modello	CHIPPER 355 LE-V19
Potenza (W)	2800W (P40)
Tensione (V)	230
Frecuenza (Hz)	50
Classe di protezione <input type="checkbox"/>	II
Protezione	IPX4
Sistema di protezione da sovraccarico	Si
Diametro macinazione (mm)	45
Livello di pressione sonora dB (A)	74,9 (K=2,38)
Livello di potenza sonora A-ponderato dB (A) (k=3)	85,9 (K=2,38)
Livello di potenza acustica garantito dB (A)	88
Peso (kg)	22

Le specifiche tecniche sono soggette a modifiche senza preavviso.

6. ISTRUZIONI PER LA MESSA IN SERVIZIO

6.1. APERTURA DELLA CONFEZIONE E DISTINTE

Questa macchina include i seguenti elementi, che si trovano all'interno della scatola:

- Macchina
- Cassone raccoglitore
- Chassis minore
- Viti telaio (x6)
- Supporto anteriore (x2)
- Viti del supporto anteriore (x2).
- Ruota (x2)
- Tappi delle ruote (x2).
- Albero ruota (x4)
- Coppiglia del perno (x2)
- Rondella della ruota (x4)
- Perno ruota (x2)

A causa dei controlli di qualità di fabbrica è improbabile che il loro strumento ha qualsiasi pezzo difettoso o mancante.

Se si trova qualsiasi pezzo danneggiato o manca un elemento non usare la macchina fino a quando il difetto è stato riparato o hanno tutti i pezzi che compongono la macchina. Utilizzare la macchina con parti difettose o senza tutti i suoi elementi può provocare gravi lesioni personali.

6.2. MONTAGGIO DEL TELAIO INFERIORE E DELLE RUOTE

⚠ ATTENZIONE! Sarà necessario richiedere aiuto per estrarre la macchina dalla scatola e durante il montaggio.

1. Posizionare il motore capovolto per installare il telaio (Fig 1).

2. Installare i supporti anteriori e serrare le viti dei supporti anteriori (fig 2).
3. Fissare il telaio al motore con le 6 viti del telaio (fig 3).
4. inserire l'asse delle ruote nel telaio, inserire una rondella, la ruota, un'altra rondella e fissarla con il perno. Poi posizionare la parte superiore della ruota. (Fig 4).
5. Ripetere i passaggi del punto 4 per l'altra ruota (Fig 4).
6. Rivoltare la macchina.

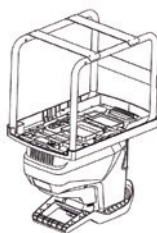

Fig.1

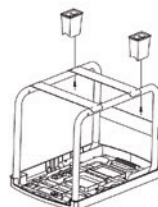

Fig.3

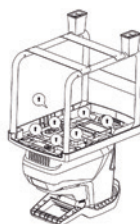

Fig.2

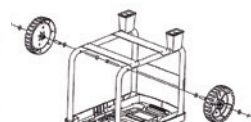

Fig.4

6.3. PUNTI DI VERIFICA PRIMA DI AVVIARE

⚠ La tensione e la corrente di suministro devono rispettare le indicazioni sull'etichetta.

Controllare la macchina e cercare parti sciolte (viti, dadi, conchiglie, ecc.) e danni. Serrare, riparare o sostituire le parti che hanno trovato in cattive condizioni. Non utilizzare la macchina se è danneggiata o non regolamentata.

6.3.1. POSIZIONAMENTO DELLA MACCHINA

Assicurarsi di installare la macchina in una posizione stabile e verticale. In una zona lontana di una parete, un pavimento e non troppo rigido in cui hai abbastanza spazio per lavorare.

6.3.2. VERIFICA DELLA LAMA E CANALE DI MACINAZIONE

Controllare che non ci sono elementi estranei all'interno del canale e le lame siano installati correttamente.

6.3.3. VERIFICA DEL COLLEGAMENTO ELETTRICO

Verificare che la connessione alla base e il cavo di estensione sono in buone condizioni e rispondere alle normative e ai requisiti per questa unità. Verificare che il cavo e l'estensione sono dietro alla macchina e al di fuori dell'area da pulire.

6.3.4. VERIFICA IL POMELLO DELLA COPERTURA.

Stringere la manopola per aprire dal coperchio. La copertina ha un interruttore di sicurezza che impedisce alla macchina di avviare se il coperchio non è chiuso correttamente. Controllare che il coperchio sia ben chiuso e l'impugnatura stretta.

6.4. MESSA IN MOTO ED ARRESTO

Collegamento della macchina: prima di collegare la macchina alla rete elettrica controllare che l'interruttore ON/OFF sia in posizione "OFF",

connettere la macchina alla rete elettrica utilizzando una prolunga adeguata.

Avviamento della macchina:

1. Controllare che l'interruttore "AVANTI/INDIETRO" si in posizione "AVANTI".



2. Premere il interruttore on / off (2) sul verde con il simbolo "1" e la macchina inizierà a funzionare



Disconnessione della macchina:

Premere il interruttore on / off sul rosso con il simbolo "0" . il motore della macchina si fermerà.

⚠ ATTENZIONE! Non inserire materiale nella tramoggia dopo l'arresto del motore della macchina. Questa azione potrebbe causare che il materiale si incastri nelle lame e rende impossibile il ripartire della macchina.

6.5. REGOLAZIONE DELLA DIREZIONE DI ROTAZIONE DELLE LAME

⚠ ATTENZIONE: Il senso di rotazione delle lame deve essere modificato solo con il trituratore disconnesso (interruttore On / Off in posizione OFF)

Posizione di avanzamento delle lame:



Questa è la posizione normale di funzionamento. In questa posizione il giro delle lame spingerà il materiale all'interno del biotrituratore ed espellerà dalla bocca di espulsione il materiale tagliato.

Posizione di retromarcia delle lame:



Questa posizione sarà utilizzata solo per sbloccare le lame del biotrituratore. In questa posizione la rotazione

delle lame è invertita per sbloccare le lame. Nota: Quando l'interruttore avanti / indietro è in posizione.



l'interruttore On / Off è in posizione di blocco in modo che premendo il tasto "I" questo non rimanga connesso. Dovete tenere il tasto "I" premuto per mettere in moto le lame e quando si rilascia, il motore si arresta immediatamente.

6.6. PROTEZIONE DA SOVRACCARICO

Questa macchina dispone di un sistema contro i sovraccarichi che si azionerà nei seguenti casi:

- Se c'è troppo materiale nelle le lame di taglio.
- Se il materiale da tritare è troppo resistente rispetto alla potenza del motore.
- Quando vi è una elevata resistenza sulle lame.



Quando il sistema di sovraccarico della macchina agisce come segue:

1. La macchina invertirà il senso di rotazione delle lame per 3 secondi.
2. La macchina tornerà nuovamente a girare nel normale senso di marcia.
3. Se il materiale continuerà a sovraccaricare la macchina si ripeterà il processo.
4. E dopo tre tentativi di sblocco automatico la macchina continua ad essere in sovraccarico, la macchina si fermerà ed il led lampeggerà in rosso.

Se il led comincia a lampeggiare in rosso eseguire le seguenti azioni:

Se la macchina non parte alla pressione dell'interruttore in posizione "I" è perché si è attivato l'interruttore di sicurezza. In questo caso disconnettere la macchina dalla rete elettrica, collocare l'interruttore avanti/indietro in posizione "O", controllare che le lame siano pulite e libere da elementi che possano ostruirle e

aspettare 5 minuti prima di provare a riaccenderla. Per riavviare la macchina dopo un arresto per sovraccarico:

1. Scollegare l'apparecchio dalla rete.
2. Collocare l'interruttore avanti/indietro in posizione "O".
3. Pulire tutto il materiale trovato all'interno della macchina.
4. Aspettare 5 minuti.
5. Connettere nuovamente la macchina
6. Collocare l'interruttore di avanti/indietro in posizione "indietro" .
7. Premere l'interruttore "ON/OFF" in posizione "I" per assicurarsi che non ci sia nessun elemento che ostacoli le lame (nel caso ci fosse qualche materiale da rimuovere scollegare la macchina dalla rete elettrica e pulire).
8. Rilasciare l'interruttore ON/OFF nella parte "I"
9. Impostare l'interruttore avanti / indietro in posizione .
10. Avviare il trituratore premendo il tasto "I" nel On / Off.

6.7. LED INDICATORE

La luce a led indica differenti stati della macchina:

Rosso:

Fissa: indica che la macchina è connessa alla rete elettrica e che il motore è spento.

Lampeggiante: indica che la macchina non è in grado di uscire da una fase di sovraccarico.

Verde:

Fissa: indica che la macchina è in funzione (motore in marcia).

Lampeggiante: Indica che la macchina si è bloccata per sovraccarico durante le operazioni.

6.8. SACCO RACCOLTA

Questa macchina è dotata di un interruttore di sicurezza che non permette la partenza se il sacco raccolta non è correttamente installato e la leva di bloccaggio in posizione superiore. Ricordare:

- Se la leva è in posizione superiore il sacco sarà bloccato e la macchina potrà funzionare.
- Se la leva è verso il basso il sacco è libero e la macchina non potrà funzionare.

6.9. PUNTI DI VERIFICA DOPO IL AVVIAMENTO

Verificare che quando si avvia il trituratore senza carica di lavoro il motore gira senza intoppi e le lame non colpiscono contro qualsiasi elemento. Se si sentono rumori strani o rileva che la macchina non si ferma la macchina non funziona correttamente e verifica la presenza di detriti o corpi estranei all'interno della macchina. Se il problema persiste prendere la vostra macchina al servizio.

7. UTILIZZO DELLA MACCHINA

 Usare la macchina solo per gli usi per i quali è stato progettata. L'utilizzo di questa macchina per ogni altro uso è pericoloso e può causare danni per l'utente e / o la macchina.

Non utilizzare la macchina se si è stanchi, malati, ha preso droghe, sostanze stupefacenti o alcool.

Non utilizzare la macchina durante la notte, nella nebbia o visibilità ridotta che non potete vedere chiaramente l'area di lavoro.

L'assenza di sonno e la stanchezza possono causare incidenti o danni.

Limitate il tempo continuato uso di questa macchina per 10 minuti e riposo 10 a 20 minuti tra ogni sessione.

Non lasciare mai la macchina incustodita.

Non permettere a nessuno di entrare nel campo di lavoro.

Questo ambito di lavoro dovrebbe essere un cerchio con un raggio di 3 metri e centrare il trituratore.

Non utilizzare in questa macchina accessori ad eccezione di quelli raccomandati dalla nostra società e che il suo uso potrebbe causare gravi danni per l'utente, la gente vicino alla macchina e la macchina stessa.

L'utilizzo della macchina:

Azionare il trituratore seguendo le istruzioni riportate in punti da 6.3 a 6.8.

Alimentare il trituratore dalla tramoggia con il materiale da triturare.

Se il materiale è molto grande il trituratore succhiare il materiale, sarà macinato ed espulso attraverso la bocca di espulsione.

Se alimenti piccole materiale utilizzare lo stantuffo fornito con la macchina per spingere il materiale nelle lame di triturazione.

Non spingere il materiale con le mani o altre parti del corpo.

Inserire per la tramoggia una quantità adeguata, non mettere troppo materiale per evitare l'intasamento della tramoggia.

 **Attenzione:** il materiale introdotto attraverso la tramoggia possono essere spostati e frustacome si succhiano le lame, e può proiettare piccoli pezzi di materiale. Mantenere una distanza di sicurezza e indossare sempre occhiali di sicurezza, guanti etappi per le orecchie.

Controllare che il materiale tritato esce dalla bocca di espulsione senza problemi. Se imateriali frantumati si accumulano sotto la bocca di espulsione fermare la macchina epulire la zona di rimozione.

Se volete una macinatura più fine restituire il materiale da tritare e schiacciato.

Inceppamento del tritatore:

Se si inserisce troppo materiale nelle pale tritatore troppo duro o materiale non sarà in grado di tagliare e tritatore si fermerà.

In questi casi, seguire le istruzioni della sezione 6.6. Ricominciare a tritare con materiali più leggeri e meno quantità.

Consigli per la macinazione:

Se la materia prima ha una grande quantità di acqua o di resina può bloccare il tritatore. Si consiglia di asciugare questi materiali prima di schiacciare.

I rami più grande sono schiacciati meglio dopo il taglio di loro. Se lasciati asciugare sarà necessario compiere uno sforzo molto minore per lo stesso lavoro.

Se stai andando a macinare rami e potatura si consiglia di alternare i rami e detriti per ridurre al minimo le ostruzioni. Foglie di palma: se avete intenzione di sminuzzare le foglie è necessario separare il rachide palma (asse centrale della foglia, dove i volantini si incontrano, formando piccole foglie

di foglie di palma). Triturare la colonna vertebrale a parte (se non superiore a 40 mm. diametro) e volantini.

Se il materiale è molto fibroso o è duro schiacciare in due fasi:

1. Allentare le vite di regolazione dell'ingranaggio, come descritto nel sottocapitolo 8.1. Regolare il meccanismo del taglio e passare il materiale dal tritatore per ammorbidire.
2. Serrare di nuovo la marcia vite di regolazione e reinserire il materiale da schiacciare.

7.1. CESSAZIONE DI UTILIZZO

Quando si smette di usare la macchina:

1. Scollegare l'alimentazione alla macchina mettendo l'interruttore in posizione "0".
2. Scollegare il tritatore.
3. Pulire il materiale dalla tramoggia e la bocca di espulsione.
4. Spruzzare un olio biodegradabile nella lama di taglio per proteggere dalla corrosione.

8. MANUTENZIONE E SERVIZIO

⚠ La rimozione dei dispositivi di sicurezza, manutenzione impropria, o sostituzione di elementi con ricambi non originali possono causare lesioni gravi.



Sempre eseguire la manutenzione o il servizio con la macchina scollegata dalla rete elettrica.



Assicurarsi che tutte le parti in movimento della macchina sono detenuti prima di iniziare le operazioni sulla macchina.

Eseguire la manutenzione e la seguente attenzione quando si termina di lavorare con la macchina per garantire il corretto funzionamento di questa macchina in futuro.

Tenere la macchina pulita e in buone condizioni. Pulire la bocca di carico e la rimozione degli ugelli. Tenere ventole di raffreddamento chiaro detriti, non danneggiare il motore e prevenire possibili incendi.

Non pulire la macchina con acqua. Il motore elettrico potrebbe essere danneggiato.

Controllare i cavi di alimentazione e di estensione per eventuali danni o segni di invecchiamento. Se si nota che il cavo di alimentazione sia in buone condizioni portare la vostra macchina per il servizio.

Non utilizzare l'apparecchio se il cavo è danneggiato.

Quando si controlla lo stato delle lame ricordare che, mentre il motore è spento, le lame possono essere trasportati a mano. Usare cautela.

8.1. SOSTITUZIONE DELLE LAME

⚠ Il meccanismo di taglio di questa macchina è costituito da una ruota con i denti affilati (14) che taglia il materiale per farlo passare attraverso lo spazio tra la ruota e la piastra 13.

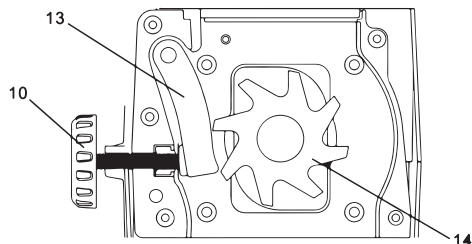

La distanza tra la piastra e i denti della ruota può essere regolata con la vite di regolazione (10).

Per macinare materiale la distanza usuale tra A e B è di 0,5 mm. a 1 mm.

- Per ammorbidire i materiali aumentare la distanza tra A e B ruotando nella direzione CRUSH (senso antiorario) ruotando mezza volta la vite di regolazione (10).
- Per il taglio di materiali leggeri ridurre la separazione tra A e B ruotando in direzione CUT (in senso orario) mezza volte le vite (10).

Dopo aver regolato la separazione tra A e B in modo che non c'è nessun contatto tra la ruota di taglio (A) e la piastra (B). Se la ruota di taglio (A), tocca la piastra (B) diventa opaca e perde la sua capacità di taglio.

9. LOCALIZZAZIONE E IDENTIFICAZIONE DEI GUASTI

A seconda dei sintomi si osserva in grado di rilevare la probabile causa e risolvere il problema.

Fallimento	Causa	Azione
Il motore non funziona	La macchina non è collegata all'alimentazione	Collegare la macchina all'alimentazione
	Stazione di alloggiamento o plug-in in cattive condizioni	Provare un'altra presa Se il motore non si avvia portare la macchina di servizio.
	Cavo danneggiato	Inviare la macchina per il servizio Non riparare il cavo con nastro isolante
	Interruttore danneggiato	Inviare la macchina per il servizio
	Interruttore di sicurezza attivato	Premere il pulsante di reset
La macchina funziona con intermittenza	Cavo di prolunga difettoso Cablaggio interno è difettoso Interruttore difettoso	Verificare l'estensione e sostituire Altrimenti prendere la vostra macchina al servizio
Macchina di scarse prestazioni	Distanza eccessiva tra lama A e piastra B Lame usurate Tramoggia, Bocca di espulsione chiusi e di lame.	Regolare il sistema di taglio Sostituire lama Arrestare la macchina, staccare e pulire il tubo e lame di schiacciamento
La lama non gira	Lama bloccata da un elemento estraneo Lama A e piastra B esono in contatto	Arrestare la macchina, scollegare e sbloccare la lama Regolare il sistema di taglio
Vibrazioni o rumore eccessivo	Elementi estranei e duro nelle lame Problema nel sistema di taglio	Pulire il condotto e le lame Inviare la macchina per il servizio

Nel caso in cui non si possa ancora risolvere il problema, portate la macchina a riparazione presso il vostro centro di assistenza.

10. TRASPORTO

Prima di trasportare la macchina, rimuovere sempre la spina dalla presa di alimentazione. Portare sempre con sé la macchina con il motore spento.

Si noti il peso del dispositivo, se è intenzione di rilanciare. Vedere le caratteristiche tecniche della macchina e il peso della macchina. Per sollevare il dispositivo di sollevamento per la maniglia.

Per trasportare l'unità con le sue ruote. Tenere l'unità per la maniglia e tirare.

Se state trasportando il dispositivo di fermo veicoli sicuro per evitare scivolamenti o ribaltamento.

11. STOCAGGIO

Conservare gli utensili elettrici non utilizzati in un luogo non accessibile ai bambini e sicuro in modo da non mettere in pericolo qualsiasi persona. La macchina devono essere tenuti pulita, e su una superficie piana. Conservare la macchina in luogo in cui la gamma di temperature non inferiori a 0 ° C o superiori a 45 ° C.

Staccare l'alimentazione prima di riporre la macchina, pulire tutte le parti e tenere la macchina in un luogo sicuro e asciutto.

Sempre prima di riporre la macchina risponde con punti capitolo della manutenzione.

12. INFORMAZIONI SULLA DISTRUZIONE DI APPARECCHI/ RICICLAGGIO

Sbarazzarsi del dispositivo in modo ecologico. Non dobbiamo sbarazzarci delle macchine insieme ai rifiuti domestici. I componenti di plastica e metallo possono essere classificati secondo la loro natura e riciclati.



I materiali utilizzati per imballare la macchina può essere riciclato. Si prega di non buttare via imballaggio domestica. Gettare le confezioni in un punto ufficiale di raccolta dei rifiuti.



13. CONDIZIONI DI GARANZIA

13.1. PERIODO DI GARANZIA

- Il periodo di garanzia (legge 1999/44 CE) secondo i termini descritto di seguito è di 2 anni dalla data acquisto di ricambi e manodopera, contro i difetti produzione e dei materiali.

13.2. ESCLUSIONI

Garland garanzia non copre:

- L'usura e rottura.
- L'abuso, negligenza, incurante funzionamento o mancanza di manutenzione.
- Difetti causati da uso improprio, danni perché attraverso le manipolazioni del personale non autorizzato Garland o uso di ricambi non originali.

13.3. TERRITORIO

- La garanzia Garland assicura copertura del servizio in tutto il paese.

13.4. IN CASO DI INCIDENTE

- La garanzia deve essere debitamente compilato con tutti i dati richiesti e accompagnato dalla fattura o acquisto di biglietti del venditore.

AVVISO!

PER GARANTIRE UN FUNZIONAMENTO DI
MASSIMA SICUREZZA, SI PREGA DI LEGGERE IL
LIBRO DI
ISTRUZIONI PRIMA DELL'USO.

DICHIARAZIONE DI CONFORMITÀ (CE)

Il sottoscritto, Lisardo Carballal, autorizzato da Productos McLand S.L., con sede in C/ La Fragua 22, 28933, Móstoles, España, dichiara che le macchine Garland modelli Chipper 355LE-V19 con numero di serie del anno 2019 in poi (l'anno di fabbricazione si indica in modo chiaro sulla targhetta di identificazione della macchina, seguito dal numero di serie) e la cui funzione è "Macchina motorizzata dotata di uno o più organi di taglio atti a ridurre le masse di materiale organico in piccoli pezzi. Il funzionamento avviene a macchina ferma. Consiste generalmente di un'apertura di alimentazione in cui si inserisce il materiale (eventualmente tramite un attrezzo apposito), di un organo di taglio che tritura il materiale con qualsivoglia metodo (taglio, sminuzzamento, schiacciamento o altro) e di un condotto per lo scarico del materiale tritato. Può essere dotata di dispositivo di raccolta", soddisfano tutti i requisiti della Direttiva 2006/42/CE del Parlamento europeo e del Consiglio del 17 maggio 2006 relativa alle macchine e che modifica la direttiva 95/16/CE

Queste macchine soddisfano anche i requisiti delle seguenti direttive comunitarie:

DIRETTIVA 2014/30/UE DEL PARLAMENTO EUROPEO E DEL CONSIGLIO del 26 febbraio 2014 concernente l'armonizzazione delle legislazioni degli Stati membri relative alla compatibilità elettromagnetica (rifusione) Direttiva 2000/14/CE del Parlamento Europeo e del Consiglio, dell'8 maggio 2000, sul ravvicinamento delle legislazioni degli Stati membri concernenti l'emissione acustica ambientale delle macchine ed attrezzature destinate a funzionare all'aperto

DIRETTIVA 2014/35/UE DEL PARLAMENTO EUROPEO E DEL CONSIGLIO del 26 febbraio 2014 concernente l'armonizzazione delle legislazioni degli Stati membri relative alla messa a disposizione sul mercato del materiale elettrico destinato a essere adoperato entro taluni limiti di tensione

- Norma armonizzata: EN 60335-1:2012/A11:2014
- EN 50434:2014
- EN 62233:2008

Potenza massima (kW)	2,8
LiLivello di potenza sonora A-ponderato LwA dB(A)	85,9
Livello di potenza acustica garantito dB(A) (K= 2,67)	88



Lisardo Carballal
Product Manager
Móstoles 26-09-2019

ÍNDICE

1.	Introdução	56
2.	Normas e precauções de segurança	57
3.	Ícones de aviso	61
4.	Símbolos na máquina	61
5.	Descrição da máquina	62
6.	Instruções para a colocação	64
7.	Uso da máquina	67
8.	Manutenção e serviço	69
9.	Deteção e identificação de falhas	70
10.	Transporte	71
11.	Armazenagem	71
12.	Informações da destruição / reciclagem da máquina	71
13.	Condições de garantia	72
	Declaração de conformidade CE	73

TRADUÇÃO DAS INSTRUÇÕES ORIGINAIS

Ref.: GBICHIPPER355LEV190919V1

DATA DE PUBLICAÇÃO: 23/09/2019

DATA DE REVIÇÃO: 24/09/2019

1. INTRODUÇÃO

Obrigado por escolher esta máquina Garland. Temos a certeza que vai apreciar a qualidade e o desempenho da máquina, o que facilitará a sua tarefa por um longo período de tempo. Lembre-se que esta máquina tem a rede de assistência mais abrangente e técnica especializada para o qual você pode ir para a manutenção da sua máquina solucionar problemas e comprar peças de reposição e / ou acessórios.



ATENÇÃO! Leia todos os avisos de segurança e todas as instruções. Se você não seguir todas as instruções indicadas abaixo pode resultar em choque elétrico, incêndio e / ou ferimentos graves.

 Use esta biotrituradora apenas no âmbito doméstico para reduzir vestígios de poda, pequenas ramas, folhas e outros pequenas materiais lenhosos e facilitam sua posterior compostagem. **Não use esta máquina para esmagar os compostos orgânicos que não sejam madeira como alimento ou restos de animais.**

 **Guarde todos os avisos e todas as instruções para referência futura.** Se você vender a máquina no futuro lembre-se de entregar este manual para o novo proprietário.

O termo “Máquina” nas advertências refere-se à máquina elétrica ligado à rede elétrica.

A expressão interruptor na posição aberta” significa interruptor desligado e interruptor na posição “fechada” significa ligado.

2. NORMAS Y PRECAUÇÕES DE SEGURANÇA

Para evitar manuseio inadequado da máquina leia todas as instruções contidas neste manual antes da primeira utilização. Todas as informações contidas neste manual são relevantes para a sua segurança pessoal e de pessoas, animais e coisas que estão ao redor. Se você tiver qualquer dúvida sobre as informações contidas neste manual pergunte a um profissional ou vá para o estabelecimento onde adquiriu esta máquina para resolvê-lo.

2.1. USUÁRIOS

Esta máquina foi projetada para ser manipulado por usuários maiores de idade e que tenham lido e entendido estas instruções.

 **Atenção!**: Não permitir que menores utilizar esta máquina.

 **Atenção!**: Não permitir que as pessoas que não compreendem estas instruções utilizem este equipamento.

 **Atenção!** Não deixe que as pessoas com capacidades físicas, sensoriais ou intelectuais limitadas para usar esta máquina.

Antes de utilizar esta máquina tem que estar familiarizado com ela para assegurar que você sabe exatamente onde estão todos os controles, dispositivos de segurança e como eles devem ser usados.

Se você é um principiante, recomendamos que você execute no mínimo um exercício prático de tarefas simples e, se possível, acompanhado por uma pessoa experiente.

 **Atenção!** Só dê esta máquina para as pessoas que estejam familiarizados com este tipo de máquina e sabem como usá-la. Sempre leve com manual de instruções da máquina para que o usuário leia com atenção e entendê-lo. Esta máquina é perigosa nas mãos de usuários não treinados.

2.2. SEGURANÇA PESSOAL

Fique alerta, observe o que você está fazendo e use o bom senso ao operar a máquina.

Não use esta máquina quando estiver cansado ou sob a influência de drogas, álcool. Um momento de desatenção enquanto opera a máquina pode causar ferimentos graves.

Evitar partida accidental da máquina. Verifique se o interruptor está na posição “aberta” antes de conectar à rede, se tiver que transportar a máquina. Transporte de máquinas elétricas com o dedo no interruptor ou conectar em máquinas elétricas com interruptor na posição “fechado” pode comprometer a segurança e causar acidentes.

Remover todas as chaves ou ferramentas manuais área de máquinas e de trabalho antes de iniciar a máquina. A chave ou ferramentas à esquerda perto da máquina pode ser jogado por uma parte da máquina em movimento e do projeto causando danos pessoais.

Não se exceda. Mantenha seus pés firmemente no chão e equilíbrio em todos os momentos.



Sempre use equipamento de segurança.



Use sempre luvas e óculos de segurança e proteções auditivas. Não vestir roupas soltas, nem gravata.

2.2.1. VIBRAÇÕES

 O uso prolongado da máquina expõe o usuário a vibrações que podem causar a doença de “dedos brancos” (fenômeno de Raynaud). Esta doença reduz a sensação de toque das mãos e da capacidade de regular a temperatura, criando uma insensibilidade nos dedos e uma sensação de queimação. Ela pode causar problemas nervosos e de circulação e até mesmo necrose da mão.

Altos níveis de vibração e longos períodos de exposição são os fatores que contribuem para a doença dos dedos brancos. Para reduzir o risco de doença dedo branco precisa considerar estas recomendações:

- Use sempre luvas.
- Assegure-se de ter sempre as mãos quentes.
- Faça pausas frequentes.
- Segure firmemente a máquina sempre pelas alças.

Se sentir algum dos sintomas da doença do “dedo branco” consulte o seu médico imediatamente.

2.3. SEGURANÇA NA ÁREA DO TRABALHO

Mantenha a área de trabalho limpa e trabalhe com boa iluminação. Áreas sujas e escuras podem causar acidentes.

Não opere esta máquina em atmosferas explosivas e na presença de líquidos inflamáveis, gases e poeira. Máquinas eléctricas criam faíscas que podem inflamar a poeira e causar fumaça.

Manter afastado de crianças e curiosos durante a operação desta máquina. Distrações podem fazer você perca o controle. Tenha cuidado para que não entrem crianças na área de trabalho, pessoas ou animais.

Não usar esta máquina se estão outras pessoas na área de trabalho que não estão protegidas com óculos, botas, luvas e roupas de proteção.

Ponha a máquina num lugar limpo, onde tenha forte apoio e que não esteja demasiado perto de uma parede. Este lugar não deve ser pavimentado ou ter um solo duro para evitar que os elementos expulsados, pelo biotritador saltem sobre o chão e le possam ocasionar danos.

Antes de deixae a máquina sozinha, desligue-a, espere a que se pare a lâmina e, desconecte a máquina rede.

2.4. SEGURANÇA ELÉTRICA

Não toque as tomadas com as mãos molhadas. Conecte este dispositivo somente a atual alterna 230 V~50 Hz.

A tomada de corrente da máquina deve coincidir com a base do soquete.

Nunca modifique a tomada de forma alguma. As tomadas sem modificações nas bases compatíveis irá reduzir o risco de choque elétrico

Evite o contato do corpo com superfícies que estejam em contacto com a terra, como tubos, radiadores, fogões e refrigeradores. Há um aumento do risco de choque elétrico se seu corpo está aterrado.



Não exponha este aparelho à chuva ou piso molhado. Se entra água neste equipamento aumenta o risco de choque elétrico.

Não abuse do cabo. Não use o cabo para o transporte, elevação ou desligar a máquina. Mantenha o cabo longe do calor, óleo, bordas afiadas ou partes móveis. Cabos danificados ou emaranhados aumentam o risco de choque elétrico.

⚠ Nunca utilizar este equipamento com um cabo ou ficha danificado. Antes de ligar a máquina, verifique que o estado do cabo para antes de ligar. Se você encontrar qualquer dano a sua máquina para enviar um técnico para conserto.

Se o cabo estiver danificado ou quebrado, desligue imediatamente. Cabos danificados ou emaranhados aumentam o risco de choque elétrico.

A substituição do cabo de ficha ou alimentação deve sempre fazer o fabricante ou o seu suporte técnico.

Recomendamos que você se conectar a máquina a um dispositivo de corrente residual que é corrente de disparo não superior a 30mA. Você deve verificar o funcionamento do presente fusível diferencialantes em cada uso.

Nunca use uma extensão se o cabo esdanificado que não cumprir os regulamentos e os requisitos para esta máquina. Ao usar um cabo de extensão verifique se você tem uma seção mínima de 2,5 mm² e é apropriado para uso externo. Usando um cabo de extensão apropriado para utilização no exterior reduz o risco de choque elétrico.

Coloque o cabo de extensão para que ele não pegue em ramos ou obstáculos e de uma forma que não é na área de trabalho. O cabo de extensão deve ser fornecida por trás do operador.

 Sempre desconecte a ficha da doca antes de realizar qualquer trabalho no computador. Somente quando você lidar com essa máquina é desligada.

Não use esta máquina se o interruptor não muda entre “fechado” e “aberto”. Qualquer máquina elétrica que não pode ser controlada com o interruptor é perigosa e deve ser reparado.

2.5. USO E CUIDADOS

⚠ Utilice esta biotrituradora apenas em ambito doméstico para reduzir vestígios de poda, pequenas ramas até 40 mm em diâmetro), folhas e outros materiais lenhosos pequenos e facilitar sua posterior compostagem. Não use esta máquina para esmagar os compostos orgânicos que não sejam madeira y como alimento ou restos de animais.

⚠ Preste atenção especial para o material assim que alimenta-se o aparelho não contém objetos metálicos, pedras, garrafas, latas ou outros cuerpos extraños.

Não incline a biotriturador durante a su funcionamiento.

Manter o rosto e o corpo a uma distancia suficiente do funil. Mantenha suas mãos, outras partes do corpo, ou vestido puedan introducirse no funil ou boca de expulsão, ou que fique demasiado perto das peças móveis. Ficar longe da área de expulsão. Não inserir as mãos no funil de alimentação ou na boca de expulsão com a máquina em curso. Recuerdeque uma vez fora o biotriturador elementos decorte necessário usar momentos para parar.

Se o dispositivo começar a fazer um ruido anormal ou vibrar excessivamente, desconéctelo inmediatamente. Desligue a máquina da corrente eléctrica e verifique se a causa do problema. Se se ha produzido algum dano internorepará-lo.

Alimentar o aparelho sem subirse a nenhum elemento. Sempre deve fazê-lo localizado na base onde está localizado a biotriturador.

Use esta máquina, acessórios, suprimentos e assim por diante. de acordo com estas instruções e tendo em conta as condições de trabalho a desenvolver. A

utilização deste equipamento para aplicações que não as previstas pode causar uma situação perigosa.

O fabricante não se faz responsável de forma alguma por qualquer dano causado pelo abuso ou uso indevido da máquina.

Não force a máquina. Use esta máquina para a aplicação certa. Usando a máquina certa para o tipo de trabalho a ser feito melhor e permitem que você trabalhe mais seguro.

Se você executar uma pausa prolongada desconectar a máquina da corrente alterna.

Manter esta máquina. Verifique se as peças móveis não estão desalinhados ou bloqueadas, sem partes quebradas ou outras condições que podem afectar o funcionamento desta máquina. Sempre que esta máquina está danificada repará-lo antes de usar. Muitos acidentes são causados por máquinas, mal conservadas.

Verifique se há material dentro do funil antes de por a máquina a funcionar.

Manter seco e limpo testa máquina. Apertos gordurosos ou oleosas são escorregadios e causar perda de controle sobre a máquina.

Desligue a fonte de alimentação antes de efectuar ajustes, trocar acessórios ou armazenar a máquina. De segurança preventivas, tais medidas reduzem o risco de acidentalmente ao iniciar a máquina. pobremente mantenedas.

O fabricante não se faz responsável de forma alguma por qualquer dano causado pelo abuso ou uso indevido da máquina.

2.6. SERVIÇO

Por favor, reveja periodicamente a sua máquina elétrica para um serviço de reparação qualificados usando apenas peças de reposição idênticas. Isso vai garantir a segurança da máquina elétrica é mantida.

2.7. FACTORES DE RIESGO RESIDUALES

Mesmo quando usando a maquina de forma prescrita, não é possível eliminar todos os fatores de risco residuais. Os seguintes perigos podem surgir no âmbito da construção e ao desenho da ferramenta:

- Danos à audição se proteção auditiva eficaz não é usada.
- Pode ocorrer lesões corporais com elementos projetados pelas ferramentas de corte.

⚠ AVISO! Este aparelho produz um campo eletromagnético durante o seu uso. Este campo pode, em algumas circunstâncias, interferir com implantes médicos ativos ou passivos. Para reduzir o risco de morte ou ferimentos graves pessoas com implantes médicos devem consultar seus médicos e o fabricante do implante antes de utilizar esta máquina.

3. ICONES DE AVISO

Os ícones nas etiquetas de aviso que aparecem nesta máquina e / ou no manual indicam as informações necessárias para o uso.



Perigo e advertência.



Leia o manual de instruções e siga as instruções e avisos de segurança.



Mantenha seus pés, mãos e o vestuário longe das lâminas.



No introduzca las manos ni cualquier otra parte de su cuerpo por la tolva de alimentación o la boca de expulsión.



Mantenha as pessoas longe da área de trabalho.



Perigo de triagem de materiais. Fique longe da máquina, se não estiver protegido.



Se o cabo fôr danificado durante o uso, desligue imediatamente a ficha.



Use luvas longas.



Use protetor auricular e óculos de segurança.



Não utilize a máquina com mau tempo. Não expor a chuva.



Antes de tocar as peças da máquina esperar que parem de funcionar.



Desligue a máquina antes de executar qualquer operação na máquina.



Nível de potência sonora em dB (A) garantida.



Se deitar a máquina de maneira ecológica, já que não se pode deitar com o resto do lixo doméstico.



Cumprir diretivas CE.

4. SÍMBOLOS NA MÁQUINA

Para um funcionamento e manutenção seguros, os respectivos símbolos são gravados em relevo sobre a máquina.



Interruptor ligado. O motor e as lâminas estão em movimento.



Interruptor apagado. O motor e as lâminas estão paradas.



Sentido de rotação do parafuso para reduzir a distância entre as lâminas de corte.

Sentido de rotação do parafuso para aumentar a distância entre as lâminas de corte.



Não suba para cima da máquina.



Posição de arranque das lâminas.



Posição inversa.

5. DESCRIÇÃO DA MÁQUINA

5.1. CONDIÇÕES DE USO

Esta máquina é para uso doméstico e é projetado para reduzir vestígios de poda, pequenas ramas, folhas e outros pequenos materiais lenhosos e facilitam sua posterior compostagem. Não use esta máquina para esmagar os compostos orgânicos:

- Vidro, metal, plástico, pedra, tecidos, terra ou qualquer outro material que não seja madeira
- Comida, restos de animais ou quaisquer outros elementos orgânicos.

Para evitar possíveis danos à máquina, não é recomendado esmagar ramos demais de 40 mm de diâmetro.

5.2. PARTES DE LA MÁQUINA

- | | |
|----------------------------------|------------------------------------|
| 1. Boca de entrada do material | 7. Máquina |
| 2. Interruptor ON/OFF | 8. Caixa de resíduos |
| 3. Manéja | 9. Chassi inferior |
| 4. Cabo de ligação | 10. Alavanca de ajuste das lâminas |
| 5. Alavanca de bloqueio. | 11. Proteção das lâminas |
| 6. Interruptor de arrancar/parar | |

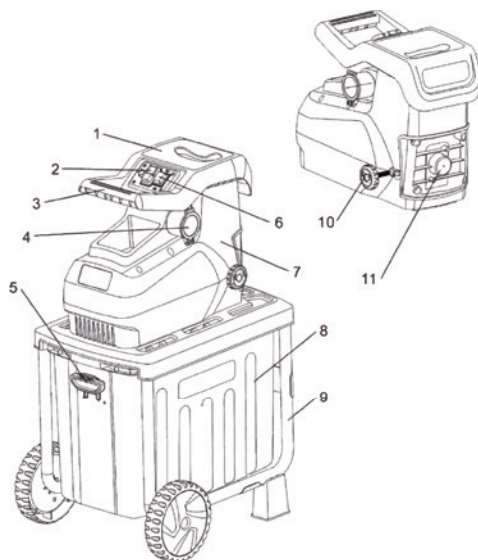

As imagens e desenhos representados neste manual são orientativos e podem não corresponder com o produto real.

5.3. ESPECIFICAÇÕES TÉCNICAS

Descrição	Biotriturador
Marca	Garland
Modelo	CHIPPER 355LE-V19
Potência (W)	2800W (P40)
Tensão (V)	230
Frequência (Hz)	50
Clase de proteção <input type="checkbox"/>	II
Grau de proteção	IPX4
Sistema de proteção contra sobrecargas	Sim
Diâmetro de esmagamento (mm)	45
Nível de pressão sonora dB (A)	74,9 (K=2,38)
Nível de potência sonora ponderado dB (A)	85,9 (K=2,38)
Nível de potência sonora garantido dB (A)	88
Peso (kg)	22

As especificações estão sujeitas a alterações sem aviso prévio.

6. INSTRUÇÕES PARA COLOCAÇÃO

6.1. DESEMBALAGEM E LISTA DE MATERIAIS

Esta máquina inclui o seguinte, que você vai encontrar dentro da caixa:

- Máquina
- Deposito de recolha
- Chassi inferior
- Parafuso do Chassi (x6)
- Apoios dianteiros (x2)
- Parafusos dos apoios dianteiros (x2)
- Roda (x2)
- Tampa da roda (x2)
- Eixo da roda (x2)
- Casquilho do eixo (x2)
- Anilhas da roda (x4)
- Pin da roda (x2)

Devido aos controlos de qualidade efectuados na fábrica é pouco provável que a sua máquina tenha algum defeito ou que falte algum elemento. Se você encontra alguma peça danificada ou ausente não use a máquina até que o defecto tenham sido reparados ou que tenha todas as peças que constam máquina. Usar a máquina com peças defeituosas ou sem sua totalidade pode provocar danos pessoais graves.

6.2. MONTAGEM DO CHASSI INFERIOR E DAS RODAS

⚠ Atenção! Você vai necessitar de ajuda para tirar a máquina da caixa e durante a montagem.

1. Coloque o motor de cabeça para baixo para montar o chassi (Fig.1).
2. Instale os apoios dianteiros e enrosque os parafusos dos apoios dianteiros (Fig.2).

3. Encache o chassi ao motor com os 6 parafusos do chassi (Fig.3)

4. Insira o eixo da roda no chassi, coloque uma anilha, a roda e a outra anilha, por fim prenda com o pin. Seguidamente coloque a tampa da roda, (Fig.4).

5. Repita o ponto 4 para a outra roda (Fig.4).

6. Dê a volta à máquina.

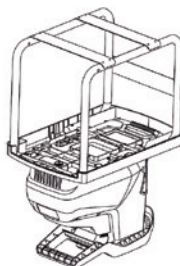

Fig.1

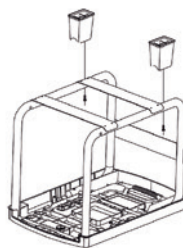

Fig.3

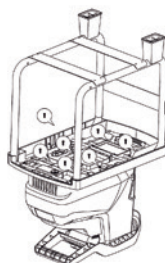

Fig.2

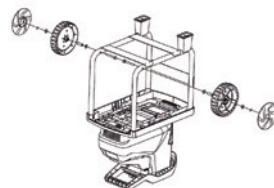

Fig.4

6.3. PONTOS A VERIFICAR ANTES DA UTILIZAÇÃO

⚠ A fonte de tensão e corrente devem respeitar as instruções do rótulo.

Inspecione toda a máquina, procurando peças soltas (porcas, cavilhas, parafusos, etc.) e quaisquer danos. Repare ou substitua, conforme necessário, antes de utilizar a máquina.

6.3.1. A COLOCAÇÃO DA MÁQUINA

Asegure-se que instala a máquina em uma posição estável e longe da parede, em um terreno que não seja muito duro e onde tenha espaço suficiente para trabalhar.

6.3.2. VERIFICAÇÃO DE LÂMINAS E DO CONDUCTO DE MOAGEM

Verifique se não há nenhum elemento estranho dentro do canal do triturador e que as lâminas estão instaladas devidamente.

6.3.3. VERIFICAÇÃO DA CONEXÃO ELÉTRICA.

Verifique se a base de conexão e o cabo de prolongação estão em perfeitas condições e que cumprem com a normativo e requisitos para esta máquina.

Verifique se o cabo e os prologadores se são encontram por detrás da máquina e fora da área a ser limpa.

6.4. PARTIDA E PARADA

Conexão da máquina: Antes de conectar a máquina à rede comprove que o interruptor ON/OFF está na posição OFF, depois conecte a máquina à rede elétrica utilizando uma extensão apropriada.

Conexão da máquina:

1. Comprove que o interruptor de arranque/ parar (3) está na posição de arranque.



2. Pressione o interruptor ON/OFF (2) na zona verde marcada com o símbolo "I" e a máquina começará a funcionar.



Desligar a máquina:

Pressione o interruptor ON/OFF na zona vermelha com o símbolo "O" e o motor da máquina parará.

⚠ ATENÇÃO! Não introduza material pela tremonha depois de ter parado o motor da máquina. Esta ação fará com que o material fique preso nas lâminas impossibilitando que a máquina volte a arrancar.

6.5. AJUSTE DA DIREÇÃO DA ROTAÇÃO DAS LÂMINAS

⚠ ATENÇÃO! A direção de rotação das lâminas só se deve mudar com o bio triturador desconectado (Interruptor ON/OFF na posição OFF)

Posição de arranque das lâminas:



Esta é a posição normal de funcionamento. Nesta posição o giro das lâminas empurrará o material para o interior do bio triturador e expulsará pela boca de expulsão o material cortado.

Posição de parar das lâminas:



Esta posição só se usa para desbloquear as lâminas do bio triturador. Nesta posição o giro das lâminas Inverte-se desbloqueando as lâminas.

Nota: Quando o interruptor de arrancar/parar está nesta posição:



O interruptor ON/OFF está na posição de bloqueio de maneira que ao pressionar o botão verde "I" este não fica conectado.

Você terá de manter pressionado o botão “I” se quiser que as lâminas se movam e quando deixar de pressionar o botão o motor parará imediatamente.

6.6. PROTEÇÃO CONTRA SOBRECARGA

Este biotriturador tem um interruptor de segurança que desligará a máquina nas situações seguintes:

- Se acumula muito material nas lâminas de corte.
- Se o material a esmagar é muito resistente para a capacidade do motor.
- Quando há uma resistência nas lâminas.



O sistema de subcarga da máquina atua da seguinte maneira:

1. A máquina inverterá o sistema de giro das lâminas durante 3 segundos.
2. A máquina voltará a girar de novo no funcionamento normal.
3. Se o material continuar a subcarregar a máquina esta voltará a repetir o mesmo processo.
4. Se a máquina bloquear automaticamente 3 vezes em subcarga a máquina para e o led perderá a cor vermelha.

Se o led começar a piscar o vermelho efetue as seguintes ações:

Se você detectar que a máquina não inicializar al colocar o interruptor na posição “I” se deve a que o interruptor de segurança está ativado. Nesse caso desconectar a unidade da rede eléctrica, coloque o interruptor em avanço/retrocesso posição “O”, verifique que as lâminas estão limpas de elementos que não permitam gire e esperar 5 minutos antes de reiniciar a máquina.

Para voltar a arrancar com a máquina depois desta parar por subcarga:

1. Desligue a máquina da electricidade.
2. Coloque o interruptor de arrancar/parar na posição “O”.
3. Limpe todo o material que se encontra dentro da máquina.
4. Espere 5 minutos.
5. Ligue de novo a máquina.
6. Coloque o interruptor de arrancar/parar na posição parar .
7. Pressione o interruptor ON/OFF na parte “I” para assegurar que não há nenhum elemento entre as lâminas (se houver algum material a retirar, desligue a máquina da corrente e limpe)
8. Deixe de pressionar o interruptor ON/OFF na parte “I”.
9. Coloque o interruptor arrancar/parar em posição .
10. Arranque com o bio triturador pressionando “I” no interruptor On/Off.

6.7. LED INDICADOR

A luz Led indica diferentes estados da máquina.

Vermelho:

Fixa: indica que a máquina está conectada à rede elétrica e que o motor está desligado.

Intermitente: indica que a máquina não foi capaz de sair de uma situação de subcarga.

Verde:

Fixa: indica que a máquina está a funcionar (motor em marcha).

Intermitente: indica que a máquina está bloqueada por sob carga durante a operação.

6.8. DEPOSITO DE RECOLHA

Esta máquina tem um interruptor de segurança que não permitirá o arranque se o depósito de recolha não estiver corretamente instalado e a alavanca de bloqueio na posição superior. Recorde:

- Se a alavanca está na posição superior o depósito estará bloqueado e a máquina poderá funcionar.
- Se a alavanca está na posição inferior o depósito está liberto e a máquina poderá não funcionar.

6.9. PONTOS DE VERIFICAÇÃO DEPOIS DE PARTIDA

Asegure-se de que quando começa a funcionar o biotriturador trabalha sem problemas de rotação de mecanismo e que as lâminas não cochoquem contra nada. Se você ouvir barulhos estranhos ou detectar que a máquina não está funcionando corretamente pare-a e verifique se há resíduos ou elementos estranhos na máquina. Se persistirem leve a sua máquina ao serviço técnico.

7. USO DA MÁQUINA

⚠ Use esta máquina apenas para os usos para os quais foi concebido. O uso deste motosserra para qualquer outro uso é perigoso e pode causar danos ao usuário e / ou da máquina.

Não utilize a unidade quando estiver fatigado, doente ou sob a influência de medicamentos, drogas ou álcool.

Nunca utilize este produto de noite, em condições de nevoeiro ou de visibilidade limitada e quando for difícil obter uma visão clara da zona de trabalho.

O sono, a fadiga ou o cansaço físico podem provocar acidentes e lesões.

Limite o tempo de uso contínuo da máquina a cerca de 10 minutos por sessão e tenha entre 10-20 minutos de descanso entre sessões.

Nunca deixe a máquina sem vigilância.

Não permita que alguém entre na zona operacional perigosa consigo. Este perímetro de trabalho deve ser um círculo com diâmetro de 3 metros e o centro de biotriturador.

Não utilize acessórios com esta cabeça para além das recomendadas pela nossa empresa. Pode originar lesões graves ao operador ou pessoas presentes, bem como danificar a máquina.

Utilização da máquina:

Arranque a biotriturador após ler as instruções dos pontos 6.3 e 6.8.

Alimente o biotriturador pelo funil com material a triturar. Se o material não é muito volumoso o biotriturador absorverá o material e irá esmagando e expulsando pela boca de expulsão.

Insira pelo funil uma quantidade de material adequado, não insira muito material para evitar que o funil fique obstruído.

Rever todo o material que você deseja triturar cuidadosamente. Certifique-se de que não inserir nenhuma pedra ou qualquer material que causar graves danos para o triturador.

⚠ Atenção: O material inserido pelo funil pode mover-se e dar chicotadas a medida que suga as lâminas, e se pode projetar pequenos pedaços de material. Mantenha uma distância de segurança, use sempre luvas, óculos de segurança e protectores auditivos.

Verifique o material esmagado sai pela boca sem problemas bocado expulsão sem problemas. Se se acumulam materiais esmagados sob a boca de expulsão pare a máquina e limpe a área de expulsão

Se você quer um triturado mais esmagado pode voltar a triturar uma vez mais o material.

Se você ao introduzir elementos ao triturador escuta ruídos estranhos pare imediatamente a biotriturador.

Entupimento do biotriturador:

Se você, ao introduzir muito material no biotriturador ou material muito resistente, as lâminas não serão capazes de corta-las e o biotriturador parará. Nestes casos, siga as etapas do ponto 6.6. iniciar novamente a máquina para moer materiais más suaves.

Dicas para misturar:

Se o material a moer tem grandes quantidades de água, ou resina pode bloquear o triturador. Lhe recomendamos que deixe secar destes materiais antes de destruí-los

Os ramos maiores se esmagaram melhor se os cortamos previamente. Se você deixá-los para secar o biotriturador necessitará muito mais esforço para o mesmo trabalho.

Se você estiver destruindo ramos e restos de poda Lhe recomendamos que alterne ramos e restos de poda para minimizar obstruções.

Folhas da palmeira:

Se Se for esmagara folhas de palmeira deve você deve separar o ráquis (eixo central a folha onde os folhes, folhas pequenas que vêm juntos formam a folha de Palma). Esmagar separadamente o ráquis

(desde que não superelos 40 mm de diâmetro) e folhetos.

Se o material é muito fibroso ou rígido seria conveniente triturarlo em duas etapas:

1. Solte o parafuso de regulamento na engranagem como indica na subseção 8.1.

Ajustamento do mecanismo de redução" e passe o material pelo biotriturador para que fique menos duro .

2. Aperte de novo o parafusos de ajustamento das engranagens e insira de novo o materail para que o triture.

7.1. CONCLUSÃO DE USO

Quando deixe de usar a máquina:

1. Desligue a energia para alimentar a máquina colocando o interruptor na posição "o".
2. Desconecte o biotriturador.
3. Limpe os restos de material do funil e da boca de expulsão.
4. Para proteger as lâminas de corte contra a corrosão, pulverizar as mesmas com um óleo biodegradável.

8. MANUTENÇÃO E SERVIÇO

Remoção de dispositivos de segurança, manutenção inadequada, a substituição do bar e / ou não-original cadeia de peças de reposição pode causar danos severos.



Sempre executar a manutenção ou serviço com o unplugged vii da rede.



Certifique-se de que todas as partes móveis da máquina estão paradas antes de você começar a manipulá-la.

Use sempre luvas quando realize qualquer trabalho de manutenção para evitar danos.

Quando verificar o estado das lâminas lembre que apesar de o motor estar desligado, as lâminas podem ser movidas manualmente.

Tenha Cuidado.

Realize as seguintes operações de manutenção e cuidado quando você terminar de trabalhar com o máquina para garantir o bom funcionamento desta máquina em futuras ocasiões:

- Manter sua máquina limpa e em boas condições. Limpe o bocal de carga e a boca de expulsão. Mantenha livre de sujeira as grades de refrigeração para não prejudicar o motor e evitar um possível incendio.
- Inspeccionar rgularmente os cabos de alimentação extensão para detercar possiveis danos ou sintomas envelhecimento. Se notas que o cabo de alimetação não está em bom estado leve a sua máquina para o serviço técnico.

Não limpe a máquina com água. O motor elétrico se poderia estragar. Para limpar o bio triturador por fora utilize um pano humedecido com um pouco de detergente e água.

Não utilize o aparelho se o cabo está danificado.

8.1. AJUSTE DO MECANISMO DE CORTE

O mecanismo desta máquina é constituído por uma roda com dentes afiados (14), que corta o material passa através do espaço entre a placa de roda entre A e B (13).

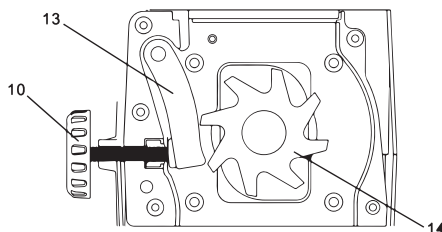

La distância entre placa e os dentes da roda podem-se ajustar através de un parafuso ajustador (10). Para esmagar material a distância habitual entre A e B dever ser de 0,5 mm. a 1 mm.

- Para suavizar materiais aumentar separaciónentre A e B girando para esquerda ou dando meia-volta de ajuste (1).
- Para cortar materiais leves diminua a separação entre a e B girando na direção de corte (à direita), gire o parafuso.

Após ter ajustado a separação entre A e B certifique-se de que não há nenhum contato entre as rodas de corte (A) e a chapa (B). Se a roda de corte (A) toca a placa (B) desafiará e perderá sua capacidade de corte.

9. DETENÇÃO E IDENTIFICACION DE FALHAS

Dependendo dos sintomas que você observa pode detectar a causa provável e resolver o problema.

Falha	Causa	Ação
O motor não funciona	A máquina não está ligada ao poder	Ligue a máquina a rede eléctrica
	Tomada ou base de conexão em mal estado.	Tente outra tomada. Se o motor não arrancar leve sua máquina ao serviço técnico.
	Cable danificado	Enviar a máquina para o serviço Nunca reparar o cabo com fita de isolamento.
	Interruptor danificado	Enviar a máquina para o serviço
	Interruptor de segurança activado	Pressione o botão de reinício
A máquina funciona intermitentemente	Cabo alargador defeituoso. Cabo interno defeituoso. Tomada defeituosa.	Verifique se as tomadas e substituí-lo. Em qualquer outro caso leve a sua máquina ao serviço técnico.
Desempenho pobre da máquina	Exeso de distancia entre a lamina A e a placa B Lâmina gasta. Funil, bocade expulsão Laminas obstruidas.	Laminas obstruidas. Ajuste o mecanismo de corte. Substitua a lâmina. Pare a máquina desligue-a, limpe, o conducto das laminas de trituração.
La cuchilla no gira.	Lâmina bloqueada por um elemento estranho. A Lâmina A e chapa B estão em contacto	Parar a máquina, retirar da corrente eléctrica e desbloquear a lâmina. Configurando o mecanismo de redução.
Vibrações ou ruído excessivo	Elementos estranhos e duros nas lâminas. Problema no sistema de corte	Limpar o conducto das laminas. Leve a sua máquina ao serviço técnico

Caso contrário, levar a sua máquina ao serviço técnico.

10. TRANSPORTE

Antes de transportar a máquina, sempre remova da tomada. Sempre carregue a máquina com o motor desligado.

Tenha em conta o peso do aparelho se você for levá-la. Veja as características técnicas da máquina, o peso. Para levantar a máquina use a asa.

Para transportar a máquina use as rodas da mesma, segure na máquina pela asa e puxe-a.

Se você for transportar a máquina no carro aperte firmemente para evitar o escorregamento.

11. ARMAZENAGEM

Armazene as ferramentas elétricas sem uso num lugar longe do alcance das crianças e em um lugar que não ponha em risco a nenhuma Pessoa. Se a máquina não estiver a ser usada deve ser guardada num lugar limpo e sob uma superfície plana.

Armazene a máquina em um lugar onde a faixa de temperatura de armazenamento não é inferior a 0°C nem superior a 45° C.

Desligue de red eléctrica antes de armazená-la. Limpe todas as peças da máquina e guarde-a em um lugar seco e seguro.

Sempre antes de armazenar a máquina respeite os pontos do capítulo de manutenção.

12. INFORMAÇÃO DA DESTRUIÇÃO / RECICLAGEM DA MÁQUINA.

Desfazer-se da máquina de maneira ecológica. Não se podem deitar as máquinas com o resto do lixo doméstico. Os seus componentes de plástico e metal podem ser classificados de acordo com sua natureza e reciclados.



Os materiais utilizados para esta máquina de embalagem são recicláveis. Por favor, não deite junto com o lixo doméstico. Deite em um ponto de recolha de resíduos oficial.



13. CONDIÇÕES DE GARANTIA

13.1. PERÍODO DE GARANTIA

- O período de garantia (Lei 1999/44 CE) conforme os termos descritos a continuação é de 2 anos a partir da data de compra, peças e mão de obra, contra defeitos de fabrico e material.

13.2. EXCEPTO

A garantia Garland não cobre:

- Desgaste natural por uso.
- Mau uso, negligência, utilização sem cuidado ou falta de manutenção.
- Defeitos causados por uso incorrecto, danos provocados por manipulação realizada por pessoal não autorizado pela Garland ou uso de peças de substituição não originais.

13.3. TERRITÓRIO

- A garantia Garland assegura cobertura do serviço em todo o território nacional.

13.4. EM CASO DE INCIDÊNCIA

- A garantia deve ir correctamente preenchida com todos os dados solicitados, e acompanhada pela factura ou ticket de compra do estabelecimento vendedor.

¡ATENÇÃO!

PARA GARANTIR O FUNCIONAMENTO E SEGURANÇA MÁXIMA, POR FAVOR LER O MANUAL DE INSTRUÇÕES CUIDADOSAMENTE ANTES DE UTILIZAR A MESM.

DECLARAÇÃO DE CONFORMIDADE (CE)

O abaixo assinado, Lisardo Carballal, autorizado por Productos McLand S.L., com morada em C/ La Fragua 22, 28933, Móstoles, España, declara que as máquinas marca Garland modelos Chipper 355LE-V19 com números de série do ano de 2019 em diante (o ano de fabrico é indicado claramente na placa de identificação da máquina, seguido do número de série) e cuja função é “Máquina utilizável em posição estacionária, com um ou mais dispositivos de corte, para reduzir material orgânico grosseiro a dimensões menores. Consiste geralmente numa tremonha de alimentação na qual é introduzido o material (manipulado ou não por um aparelho), um dispositivo que o desfaz (por divisão, trituração, esmagamento ou qualquer outro método) e um tubo de descarga para os produtos resultantes. Pode ter associado um dispositivo de recolha”, cumprem todos os requisitos da Directiva 2006/42/CE do Parlamento Europeu e do Conselho de 17 de Maio de 2006 relativa às máquinas e que altera a Directiva 95/16/CE

Estas máquinas também cumprem os requisitos das seguintes directivas comunitárias:

- DIRETIVA 2014/30/UE DO PARLAMENTO EUROPEU E DO CONSELHO de 26 de fevereiro de 2014 relativa à harmonização da legislação dos Estados-Membros respeitante à compatibilidade eletromagnética (reformulação)
- Directiva 2000/14/CE do Parlamento Europeu e do Conselho, de 8 de Maio de 2000, relativa à aproximação das legislações dos Estados-Membros em matéria de emissões sonoras para o ambiente dos equipamentos para utilização no exterior
- DIRETIVA 2014/35/UE DO PARLAMENTO EUROPEU E DO CONSELHO de 26 de fevereiro de 2014 relativa à harmonização da legislação dos Estados-Membros respeitante à disponibilização no mercado de material elétrico destinado a ser utilizado dentro de certos limites de tensão
 - Norma harmonizada: EN 60335-1:2012/A11:2014
 - EN 50434:2014
 - EN 62233:2008

Potência (kW)	2,8
Nível de potência sonora A-poderado LwA dB(A)	85,9
Nível de potência sonora garantido dB(A) (k=3)	88



Lisardo Carballal
Product Manager
Móstoles 26-09-2019

ES TARJETA DE GARANTÍA

FR CARTE DE GARANTIE

PT CERTIFICADO DE GARANTÍA



Nº. _____

TIPO DE MÁQUINA
TYPE DE MACHINE
TIPO DE MÁQUINA

MODELO
MODÈLE
MODELO

NOMBRE DEL CLIENTE
NOM DU CLIENT
NOME DO CLIENTE

FECHA DE COMPRA
DATE D'ACHAT
DATA DE COMPRA

DIRECCIÓN
ADRESSÉ
ENDERECO

PAIS
PAYS
PAIS

DISTRIBUIDOR
DISTRIBUTEUR
REVENDEDOR

PRECIO PAGADO
PRIX PAYÉ
PREÇO

¿Es este su primer aparato de este tipo?
Est-ce première unité de ce genre?
É ésta a sua la compra deste tipo de maquina?



VEASE EL MANUAL DE SERVICIO PARA
DETALLES COMPLETOS SOBRE LA GARANTÍA

TIPO DE MÁQUINA
TYPE DE MACHINE
TIPO DE MAQUINA

PARA INFORMAÇÕES DETALHADAS SOBRE GARANTIAS
É FAVOR CONSULTAR O MANUAL QUE ACOMPANHA A
MÁQUINA

MODELO
MODÈLE
MODELO

FECHA DE COMPRA
DATE D'ACHAT
DATA DE COMPRA

LIRE LA NOTICE POUR LES DÉTAILS
SUR LA GARANTIE

DISTRIBUIDOR
DISTRIBUTEUR
REVENDEDOR



GARLAND