



# XTRIM 140 DW



**EN** Instruction manual

**ES** Manual de instrucciones

**FR** Manuel d'instructions

**IT** Libretto d'istruzioni

**PT** Manual do operador

**GR** ΕΓΧΕΙΡΙΔΙΟ ΧΕΙΡΙΣΜΟΥ

## ÍNDICE

1. Introducción	2
2. Normas y precauciones de seguridad	3
3. Iconos de advertencia	8
4. Descripción de la máquina	9
5. Instrucciones para la puesta en servicio	11
6. Utilización de la máquina	14
7. Mantenimiento y servicio	16
8. Detección e identificación de fallos	18
9. Transporte	19
10. Almacenamiento	19
11. Información sobre la destrucción del equipo/ reciclado	19
12. Condiciones de garantía	20
Declaración de conformidad CE	21

## 1. INTRODUCCIÓN

Gracias por haber elegido esta máquina Garland. Estamos seguros de que usted apreciará la calidad y prestaciones de esta máquina, que le facilitará su tarea por un largo periodo de tiempo. Recuerde que esta máquina dispone de la más amplia y experta red de asistencia técnica a la que usted puede acudir para el mantenimiento de su máquina, resolución de problemas y compra de recambios y/o accesorios.



**¡Atención! Lea todas las advertencias de seguridad y todas las instrucciones.** La no observación de todas las advertencias e instrucciones relacionadas a continuación puede dar como resultado fuego y/o una lesión seria. Antes de usar esta máquina lea atentamente la información indicada en este manual sobre las técnicas de puesta en marcha seguras y correctas.

Use esta desbrozadora solamente para cortar hierba y pequeños arbustos. Cualquier otro tipo de uso podría ser peligroso y es a su propio riesgo.

No utilice esta desbrozadora para otros fines no previstos. Por ejemplo: no utilice la desbrozadora para cortar troncos de leña, materiales plásticos, ladrillos o materiales de construcción. La utilización de esta desbrozadora para operaciones diferentes de las previstas puede provocar situaciones peligrosas.

Guarde todas las advertencias y todas las instrucciones para una referencia futura. Si vende esta máquina en un futuro recuerde entregar éste manual al nuevo propietario.

La expresión “máquina” en las advertencias se refiere a ésta máquina eléctrica con la batería conectada. La expresión interruptor en posición “abierto” significa interruptor desconectado e interruptor en posición “cerrado” significa interruptor conectado.

### MANUAL ORIGINAL

Ref.:GCBEST140DWV20M0920V1

FECHA PUBLICACIÓN: 09/09/2020

FECHA REVISIÓN: 11/09/2020

Recuerde que el operador de la máquina es responsable de los peligros y accidentes causados a otras personas o cosas. El fabricante no será en ningún caso responsable de los daños provocados por un uso indebido o incorrecto de esta máquina.

## 2. NORMAS Y PRECAUCIONES DE SEGURIDAD

**⚠** Para evitar la manipulación incorrecta de esta máquina lea todas las instrucciones de este manual antes de usarla por primera vez. Toda la información incluida en este manual es relevante para su seguridad personal y la de las personas, animales y cosas que se encuentren a su alrededor. Si tiene alguna duda respecto a la información incluida en este manual pregunte a un profesional o diríjase al punto de venta donde adquirió esta máquina para resolverla.

La siguiente lista de peligros y precauciones incluye las situaciones más probables que pueden ocurrir durante el uso de esta máquina. Si se encuentra en con una situación no descrita en este manual utilice el sentido común para utilizar la máquina de la manera más segura posible o, si usted ve peligro, no utilice la máquina.

### 2.1. USUARIOS

Esta máquina ha sido diseñada para ser manipulada por usuarios mayores de edad y que hayan leído y entendido estas instrucciones. Esta máquina no puede ser usada por personas (incluidos niños) con capacidades físicas, psíquicas o mentales reducidas, o con falta de experiencia o conocimiento.

**⚠** ¡Atención! No permita que personas menores de edad utilicen esta máquina.

**⚠** ¡Atención! No permita que personas que no

entiendan estas instrucciones utilicen esta máquina. Antes de usar esta máquina familiarícese con la misma asegurando que usted conoce perfectamente donde están todos los controles, los dispositivos de seguridad y la manera en que se debe de utilizar.

Si usted es un usuario inexperto le recomendamos que ejecute una práctica mínima realizando trabajos sencillos y, si es posible, en compañía de una persona con experiencia.

**⚠** ¡Atención! Sólo preste esta máquina a personas que estén familiarizadas con éste tipo de máquina y conozcan como utilizarla. Siempre preste junto con la máquina el manual de instrucciones para que el usuario lo lea detenidamente y lo comprenda. Esta máquina es peligrosa en manos de usuarios no entrenados.

### 2.2. SEGURIDAD PERSONAL

Esté alerta, vigile lo que está haciendo y use el sentido común cuando maneje esta máquina.

Evite el arranque accidental de la máquina. Verifique que el interruptor está en posición "abierto" antes de conectar la máquina a la batería. Nunca transporte la máquina con el dedo en el interruptor o con el interruptor en posición "cerrado" ya que puede poner en peligro su seguridad y causar accidentes.

No use esta máquina cuando esté cansado o bajo la influencia de drogas, alcohol o medicamentos. Un momento de distracción mientras maneja esta máquina puede causar un daño personal serio.

No utilice esta máquina si alguno de sus componentes está dañado.

Nunca utilice la máquina con las protecciones defectuosas, o sin dispositivos de seguridad.

No modifique los controles de la máquina ni las regulaciones de velocidad del motor.

**Retire todas las llaves o herramientas de mano de la máquina y de la zona de trabajo antes de arrancar esta máquina.** Una llave o herramienta dejada cerca de la máquina puede ser tocada por una parte de la máquina en movimiento y proyectarse causando daños personales.

**No se sobrepase. Mantenga los pies bien asentados en el suelo y conserve el equilibrio en todo momento.** Mantenga siempre un apoyo apropiado de los pies y haga funcionar la máquina solamente cuando esté de pie sobre una superficie fija, segura y nivelada. Las superficies deslizantes o inestables pueden provocar una pérdida de equilibrio o de control de la máquina.

Vista adecuadamente. Nunca use esta máquina descalzo o con sandalias. Utilice esta máquina con calzado resistente y pantalones largos.

**Mantenga todas las partes del cuerpo alejadas de los elementos de corte y piezas en movimiento cuando la máquina esté funcionando.** Antes de arrancar la máquina, asegúrese de que el elemento de corte no esté en contacto con ningún objeto. Un momento de descuido durante el funcionamiento de la máquina puede provocar que su vestido u otra parte del cuerpo sea cortado por el elemento de corte de la herramienta.

Sostenga siempre la máquina con su mano derecha sobre la empuñadura trasera y su mano izquierda sobre la empuñadura delantera.

Tenga una precaución extrema cuando corte. Los materiales finos pueden ser proyectados hacia usted, o hacerle perder el equilibrio.

Si usted es un usuario inexperto le recomendamos que tenga una práctica mínima en una superficie plana.

Si la máquina vibra anormalmente pare el motor, inspeccione la máquina buscando la posible causa y repárela. Si no encuentra la razón lleve su máquina a su servicio técnico.

Antes de dejar la máquina sin vigilancia apáguela, espere a que la herramienta de corte pare y desconéctela de la red.

Cuando transporte la máquina sostengala por la empuñadura con la máquina desconectada y a distancia de las partes del cuerpo. Una manipulación apropiada reducirá la probabilidad de contacto accidental con la herramienta de corte.

Almacene las herramientas eléctricas a batería con la batería desconectada y fuera del alcance de los niños.

## 2.2.1. ROPA Y EQUIPAMIENTO DE SEGURIDAD

Vista adecuadamente. No vista ropa suelta o joyas.

Mantenga su pelo, su ropa y guantes alejados de piezas en movimiento. La ropa suelta, las joyas o el pelo largo pueden ser cogidos en las piezas en movimiento.

Nunca use esta máquina descalzo o con sandalias. Utilice esta máquina con calzado resistente y pantalones largos.

Cuando use esta herramienta vista el siguiente equipamiento de seguridad: gafas de seguridad o visera de protección.

Le recomendamos utilice pantalones largos para reducir el riesgo de daños corporales sufridos por los objetos proyectados por el útil de corte.

El uso de una ropa y equipo de seguridad adicionales reducirá el riesgo de daños personales.

Usted debe llevar consigo:

- Herramientas.
- Cinta de señalización para la zona de trabajo.
- Teléfono móvil (Para usar en caso de urgencia).

### **2.3. SEGURIDAD DEL ÁREA DE TRABAJO**



No utilice esta máquina en atmósferas explosivas, así como en presencia de líquidos inflamables, gases y polvo.

Las máquinas eléctricas crean chispas que pueden encender el polvo o los humos.



La zona comprendida en un radio de 15 metros alrededor de la máquina debe ser considerada zona de riesgo en la que no deberá entrar nadie mientras la máquina está en marcha (zona de seguridad). Cuando sea necesario, utilizar cuerdas y señales de advertencia para marcar la zona de seguridad.

Mantenga alejados a los niños y curiosos mientras maneja esta máquina. Las distracciones pueden causarle la pérdida de control. Vigile que no entren en su área de trabajo niños, personas o animales.

Cuando el trabajo debe ser realizado simultáneamente por dos o más personas, siempre comprobar la presencia y la ubicación de los otros a fin de mantener una distancia entre cada persona suficiente para garantizar la seguridad.

Mantenga el área de trabajo limpia y trabaje con buena iluminación. Sólo use esta máquina con luz del día o con una buena iluminación artificial. Las áreas desordenadas y oscuras provocan accidentes. Inspeccione y retire todos aquellos objetos que puedan ocasionar daños a usted o a la máquina.

Inspeccione el área de trabajo y elimine todas las piedras, maderas, cables, y objetos extraños que puedan ser despedidos por la herramienta de corte.

### **2.4. SEGURIDAD ELÉCTRICA**

Use solo baterías Garland para esta máquina. Utilice sólo el cargador Garland para cargar las baterías Garland. El uso de una batería o un cargador diferente puede causar la explosión de la batería y riesgo de fuego.

Asegúrese de conectar el cargador a una fuente de alimentación de corriente continua a 230 V y 50 Hz.

La clavija eléctrica del cargador de ésta máquina debe coincidir con la base de la toma de corriente.

No modificar nunca la clavija de ninguna manera. Clavijas no modificadas y bases coincidentes reducirán el riesgo de choque eléctrico.

Cuando utilice el cargador de batería evite el contacto del cuerpo con superficies puestas a tierra como tuberías, radiadores, cocinas eléctricas y refrigeradores. Hay un riesgo aumentado de choque eléctrico si su cuerpo está puesto a tierra.



No exponga ésta máquina, el cargador o la batería a la lluvia o a condiciones de humedad. El agua que entre en ellas aumentará el riesgo de choque eléctrico.

No abuse del cable. No usar el cable para llevar, levantar o desenchufar el cargador. Mantenga el cable lejos del calor, aceite, cantos vivos o piezas en movimiento. Los cables dañados o enredados aumentan el riesgo de choque eléctrico.

Nunca use éste cargador con el cable o la clavija dañados. Antes de conectar el cargador compruebe

la clavija y el cable por si hay daños. Si descubre algún daño envíe su máquina a un servicio técnico para la reparación. Si el cable está dañado o roto, desenchufe inmediatamente. Los cables dañados o enredados aumentan el riesgo de choque eléctrico. La sustitución de la clavija o del cable de alimentación debe hacerla siempre el fabricante o su servicio de asistencia técnica. Se recomienda conectar este cargador a un dispositivo diferencial residual cuya corriente de disparo sea inferior o igual a 30mA.

**⚠** Nunca utilice una base de conexión dañado, que no cumpla la normativa o los requerimientos necesarios para este cargador.

Desconecte el cargador de la corriente cuando no esté en uso para prevenir daños en caso de sobrecarga de la red.

Cargue la batería sólo con el cargador suministrado con la máquina, en un lugar seco con una temperatura entre 0° C y 40° C.

No intente manipular o abrir la batería y/o el cargador.

No cortocircuite la batería y tenga cuidado cuando la manipula para no cortocircuitarla accidentalmente con elementos conductores como anillos, pulseras, llaves, etc. Cuando la batería se cortocircuita aumenta de temperatura y puede explotar o arder.

No intente quemar la batería o incinerarla incluso si está dañada o totalmente descargada. No deje la batería cerca de una fuente de calor. La batería puede explotar con el calor o el fuego causando serios daños personales y materiales.

Esta batería está sellada y no debe salir nunca líquido de su interior. Si el sellado se estropea y el líquido toca su piel rápidamente lávese con abundante agua y jabón, neutralice el líquido con un ácido débil como limón o vinagre y vaya a su centro médico con

urgencia. Si el líquido de la batería toca sus ojos lávelos abundantemente con agua durante 10 minutos y pida inmediatamente asistencia médica. Si el sellado se estropea no inhale los vapores que produzca la batería ya que pueden provocarle irritación. En caso de inhalación accidental respire aire fresco y busque asistencia médica urgente.

**Siempre desconecte la batería de la máquina antes de realizar cualquier trabajo. Solamente manipule ésta máquina cuando esté desconectada.**

## **2.5. UTILIZACIÓN Y CUIDADOS DE ESTA MÁQUINA**

Use esta máquina, accesorios, útiles, etc. de acuerdo con estas instrucciones y de la manera prevista teniendo en cuenta las condiciones de trabajo y el trabajo a desarrollar. El uso de esta máquina para aplicaciones diferentes de las previstas podrá causar una situación de peligro.

Compruebe que todos los elementos de seguridad están instalados y en buen estado.

Recuerde que el operador de la máquina es responsable de los peligros y accidentes causados a otras personas o cosas. El fabricante no será en ningún caso responsable de los daños provocados por un uso indebido o incorrecto de esta máquina.

Mantenga su cuerpo alejado del útil de corte durante la utilización de la máquina.

No fuerce esta máquina. Utilice esta máquina para la aplicación correcta. La utilización de la máquina correcta para el tipo de trabajo a realizar le permitirá trabajar mejor y más seguro.

**No use esta máquina si el interruptor no cambia entre “cerrado” y “abierto”. Cualquier máquina que no pueda controlarse con el interruptor es peligrosa y debe repararse.**

Mantenga esta máquina. Compruebe que las partes móviles no estén desalineadas o trabadas, que no hay piezas rotas u otras condiciones que puedan afectar el funcionamiento esta máquina.

**Nunca use hilos de metal u otros materiales en lugar de hilo de nylon.**

Si la herramienta de corte choca con algún elemento extraño mientras está funcionando pare, desconecte la máquina de la red eléctrica y examine la máquina antes de continuar. Si detecta algún signo de daño lleve su máquina al servicio técnico.

Mantenga los instrumentos de cortes afilados y limpios. Los instrumentos de corte mantenidos correctamente con los bordes de corte afilados son menos probables de trabarse y más fáciles de controlar.

Si la máquina comienza a vibrar de modo extraño apáguela y examínela para encontrar la causa. Si no detecta la razón lleve su máquina al servicio técnico. Las vibraciones son siempre un indicio de un problema en la máquina.

Mantenga las empuñaduras de esta máquina secas y limpias. Las empuñaduras grasientas o aceitadas son deslizantes y provocan pérdida de control sobre la máquina.

Apague y desconecte la máquina, y asegúrese de que la herramienta de corte está parada antes de efectuar cualquier ajuste, cambio de accesorios, limpieza, transporte o de almacenamiento de esta máquina. Tales medidas preventivas de seguridad reducen el riesgo de arrancar esta máquina accidentalmente.

Pare el motor cada vez que deje la máquina. En caso de parada prolongada, desconectar la máquina de la fuente de alimentación.

## **2.6. SERVICIO**

Haga revisar periódicamente su máquina por un servicio de reparación cualificado usando solamente piezas de recambio idénticas. Esto garantizará que la seguridad de esta máquina eléctrica se mantiene.

### 3. ICONOS DE ADVERTENCIA

Los iconos en las etiquetas de advertencia que aparecen en esta máquina y/o en el manual, indican información necesaria para la utilización segura de esta máquina.



¡Atención peligro!



Lea atentamente este manual antes de poner la máquina en marcha.



Use protección ocular.



Utilice botas de protección antideslizantes con protecciones de acero.

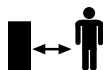

No permita a personas entrar en la zona de trabajo. Éste área será de un diámetro de 15 m. desde el punto en el que usted está trabajando.



¡Atención!. Peligro de proyección de materiales. Tenga cuidado con los objetos que puedan ser despedido.



No utilice esta máquina bajo la lluvia o en condiciones de humedad.



¡Atención!. No fuerce la batería, deslicela cuidadosamente utilizando los railes provistos



Cumple con las directivas CE.



Nivel de potencia sonora garantizado Lwa, dB(A).



Deshágase de su aparato de manera ecológica. No lo tire a los contenedores de basura doméstica.



## 4. DESCRIPCIÓN DE LA MÁQUINA

### 4.1. CONDICIONES DE UTILIZACIÓN

**⚠** Use esta desbrozadora solamente para cortar hierba y pequeños arbustos. Cualquier otro tipo de uso podría ser peligroso y es a su propio riesgo. No utilice esta desbrozadora para otros fines no previstos. Por ejemplo: no utilice la desbrozadora para cortar troncos de leña, materiales plásticos, ladrillos o materiales de construcción. La utilización de esta desbrozadora para operaciones diferentes de las previstas puede provocar situaciones peligrosas.

Recuerde que el operador de la máquina es responsable de los peligros y accidentes causados a otras personas o cosas. El fabricante no será en ningún caso responsable de los daños provocados por un uso indebido o incorrecto de esta máquina.

### 5.2. DESCRIPCIÓN DETALLADA DEL PRODUCTO

1. Botón de seguridad
2. Botón de encendido / apagado
3. Gatillo acelerador
4. Protector
5. Cabezal de hilo de nylon
6. Empuñadura delantera
7. Protector
8. Transmisión
9. Batería (no incluida)

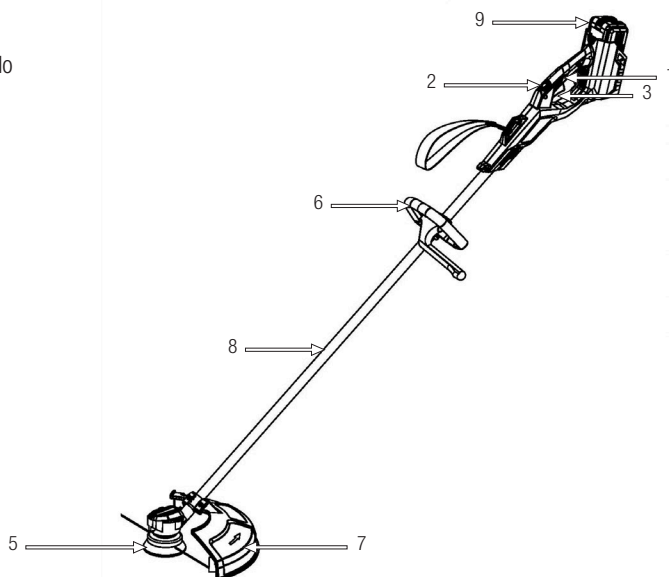

Las imágenes y dibujos representados en este manual son orientativos y pueden no corresponder con el producto real.

**4.3. CARACTERÍSTICAS TÉCNICAS**

Descripción	Desbrozador a batería
Marca	Garland
Modelo	Best Keeper 140 DW-V20
Motor	Eléctrico
Potencia (W)	500
Régimen de giro par máximo (min-1)	6.000
<b>Cortahierbas</b>	
Diámetro de corte del cabezal de nylon (mm)	250
Espesor herramienta de corte (mm)	2
Número de hilos de nylon	2
Máxima velocidad permitida de corte (min-1)	6.500
<b>Desbrozadora</b>	
Diámetro de corte del cabezal de nylon (mm)	350
Espesor herramienta de corte (mm)	1,4
Número de hilos de nylon	3
Máxima velocidad permitida de corte (min-1)	4.500
Nivel de vibración declarado (m/s <sup>2</sup> ) (K=1,5)	7,1
Nivel de presión acústica medido LpA dB(A)	86
Constante de incertidumbre K dB(A)	3
Nivel de potencia acústica medido LwA dB(A)	95,05
Nivel de potencia acústica garantizado dB(A)	96
Peso sin batería (kg)	4,4

Las características técnicas pueden ser modificadas sin preaviso.

## 5. INSTRUCCIONES PARA LA PUESTA EN SERVICIO

### 5.1. LISTA DE MATERIALES

Esta máquina incluye los siguientes elementos que usted encontrará dentro de la caja:

- Máquina.
- Protector.
- Tornillo del protector (x3).
- Cabezal
- Disco
- Empuñadura delantera
- Manual de instrucciones.

Saque con cuidado todos los elementos de la caja y asegúrese que todos los elementos listados están presentes.

Inspeccione el producto cuidadosamente para asegurar que no existen elementos dañados. Si usted encuentra alguna pieza dañada o falta de algún elemento no utilice la máquina hasta que el defecto haya sido reparado o tenga todas las piezas de que consta la máquina. Utilizar la máquina con piezas defectuosas o sin todos sus elementos puede provocar daños personales severos.

### 5.2. MONTAJE

#### 5.2.1. MONTAJE DEL PROTECTOR Y CABEZAL

Coloque el protector (1) tal y como muestra la figura, haciendo coincidir las muescas. Después introduzca los 3 tornillos (5) y apriete.

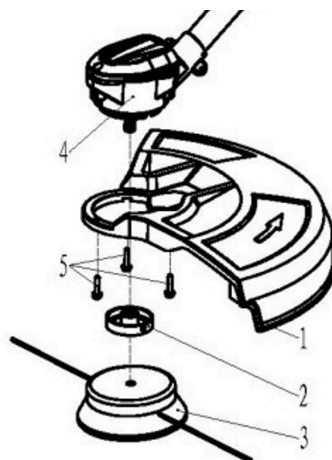

Coloque el casquillo (2), apriete el cabezal de corte (3).

#### 5.2.2. MONTAJE EMPUÑADURA DELANTERA

Coloque la palanca (18) en la empuñadura (6) y alinee con la placa de presión (19). Apriete los tornillos (20).

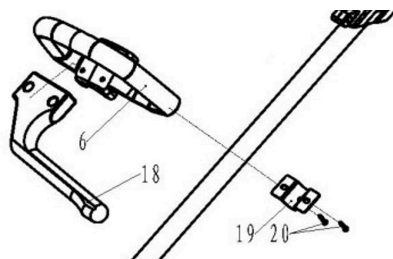

Tanto para apretar como para quitar los accesorios de corte hay que dejar bloqueada la transmisión, introduciendo una llave o destornillador a través del agujero de la transmisión y la muesca de la placa.

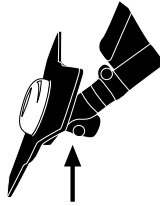

### 5.2.3. MONTAJE DEL DISCO DE ACERO

Inserte la placa con muesca (2) al eje de la transmisión con el rebaje hacia arriba. Después coloque el disco de corte (17), la placa de presión (16) y (15) y apriete la tuerca (14).

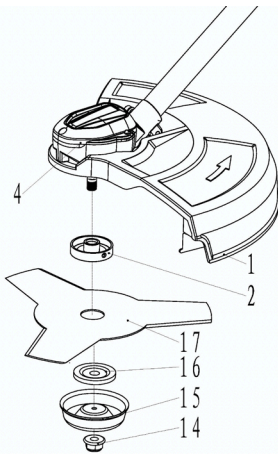

### 5.2.4. CAMBIO DEL HILO DE NYLON

Desmontaje

1. Para desenroscar el cabezal completamente introduzca una llave o un destornillador a través de la muesca de la placa y del agujero de la transmisión para dejarla bloqueada y gire el cabezal a derechas.
2. Desenroscar a derechas la sujeción de la parte inferior del cabezal de hilo.

3. Quitar la tapa inferior. Sacar el carrete de hilo vacío de su alojamiento y quitar todo el hilo restante.

Rebobinado del nuevo hilo

Corte aproximadamente 4 metros de hilo de nylon. Coja de los extremos del hilo, dóblelo a la mitad, insértelo en el alojamiento del carrete y enrolle los 2 extremos del hilo en la misma dirección cada uno por su carril.

Montaje

1. Bloquear el extremo de cada hilo en los dos surcos (B).
2. Reinsertar la bobina en su alojamiento y colocar los extremos de los hilos en los huecos de salida del hilo (A).
3. Tirar de cada hilo hasta que se hayan expulsados unos 12 cm.
4. Volver a montar la cabeza de hilo, roscándolo a izquierdas.

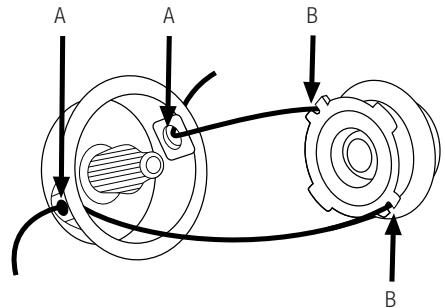

### 5.3. PUESTA EN MARCHA

#### 5.3.1. PUNTOS DE VERIFICACIÓN ANTES DE LA PUESTA EN MARCHA

La tensión y la corriente de suministro han de cumplir con las indicaciones en la placa de características. Antes de empezar a trabajar, compruebe siempre

que la máquina funciona correctamente y su funcionamiento es seguro.

No utilice esta máquina si está estropeada o incorrectamente regulada.

Utilice esta máquina para el propósito para el que fue diseñada. Cualquier otro uso puede ser peligroso para el usuario, para la máquina y para las personas, animales y cosas que pueda haber alrededor.

Verifique:

- La máquina completamente y busque piezas sueltas (tornillos, tuercas, etc.) y daños.
- Que el protector está correctamente fijado a la máquina.
- Que el cabezal no está dañado.

Apriete, repare o reemplace todo lo necesario antes de utilizar la máquina.

### 5.3.2. ENCENDER Y APAGAR

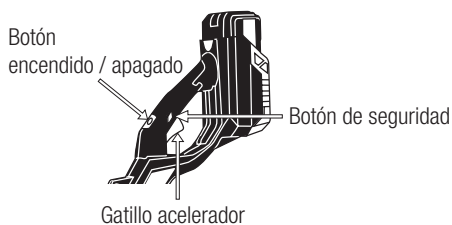

Encendido de la máquina:

Instale la batería

Presione el botón de encendido/apagado, (si todo es correcto la luz verde se quedará fija, si hubiese algún problema la luz en verde parpadearía) seguidamente presione el botón de seguridad y, sin soltarlo, presione el gatillo del acelerador.

Desconexión de la máquina:

Suelte el gatillo del acelerador, pulse el botón de encendido/apagado, si no la va a usar por un tiempo prolongado quite la batería.

⚠ Después de apagar la máquina la herramienta de corte continuará girando unos instantes por inercia. Espere hasta que la herramienta de corte pare antes de realizar labores de mantenimiento en la máquina o transportarla.

### 5.3.3. PUNTOS DE VERIFICACIÓN TRAS LA PUESTA EN MARCHA

Es importante prestar atención a las posibles piezas sueltas o y la temperatura de la máquina. Si usted detecta alguna anomalía en la máquina pare inmediatamente y verifíquela atentamente. En caso de alguna anomalía o problema lleve la máquina al servicio técnico para que la repare. En ningún caso continúe utilizando la máquina si el funcionamiento no parece el adecuado.

⚠ No utilice la máquina si está estropeada o incorrectamente reglada.

### 5.4. CARGA DE LA BATERÍA

⚠ La tensión y la corriente de suministro han de cumplir con las indicaciones en la placa de características del cargador.

Antes de usar la batería por primera vez cárguela al menos durante 1 hora para la de 4 Ah y 40 min para la de 2 Ah

Para cargar la batería enchufe el cargador a la red, el led se iluminará en rojo. Coloque la batería en el cargador, el led se iluminará en verde y empezará a parpadear. El led del cargador pasará de verde intermitente a verde cuando la batería esté totalmente cargada. Cuando la batería este cargada retírela del cargador. Si usted deja la batería en el cargador y ésta está cargada, el cargador se apagará automáticamente a las 2 horas continuando el led encendido en color verde.

Si usted inserta la batería en el cargador y el led comienza a parpadear en color rojo significará que su batería está estropeada o que esa batería no corresponde a este cargador.

**⚠ ¡Importante!** Si usted carga plenamente su batería, la desconecta del cargador y la vuelve a conectar sin haberla utilizado puede que el led comience a parpadear en rojo (señal de batería estropeada) al detectar que la batería no acepta carga. En este caso el parpadeo en rojo del led no significa que la batería este estropeada.

Recargue la batería cuando note que la potencia de su máquina disminuye. Evite usar la máquina hasta descargar totalmente la batería. Para comprobar el estado de su batería, pulse el botón negro y se encenderá el led en color verde indicándole la carga de su batería

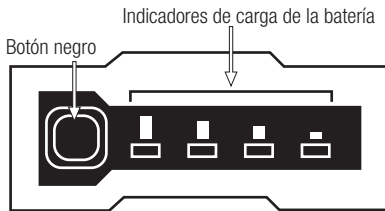

Notas:

- La batería requerirá de 2 o 3 ciclos completos de carga descarga hasta conseguir su máxima capacidad de almacenamiento de energía.
- Esta batería no tiene efecto memoria por lo que no es necesario descargarla completamente antes de volverla a cargar.
- Si no va a usar la batería durante un periodo de tiempo largo cárguela al máximo, guárdela en un lugar apropiado y recárguela cada 30 días.

Siga los siguientes consejos para asegurar que la capacidad de carga de su batería se mantiene el máximo tiempo posible:

- Evite descargar totalmente la batería. La vida de la batería será mayor si usted recarga la batería cuando note que la potencia de su máquina disminuye y no deje que ésta se agote totalmente.
- Siempre recargue la batería después del uso de la máquina. No almacene la batería descargada o a media carga.
- Siempre recargue la batería en el interior de su casa y garaje para preservar la batería y cargador de la humedad y las inclemencias del tiempo.
- Recargue la batería a temperaturas entre 5° C y 40° C.
- Mantenga la batería siempre lejos del agua, áreas húmedas, fuentes de calor y productos químicos.

## 5.5. INSTALAR LA BATERÍA

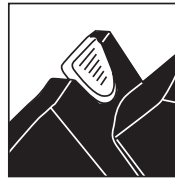

Instale la batería deslizando la misma por los ralles hasta que quede conectada de forma segura en la máquina.

Para extraer la batería, presione la pestaña y tire de la batería.

## 6. UTILIZACIÓN DE LA MÁQUINA

**⚠** Utilice esta máquina sólo para los usos para los que ha sido diseñada. La utilización de esta máquina para cualquier otro uso es peligroso y puede provocar daños al usuario y/o a la máquina.

Trabaje sólo con luz de día o con buena luz artificial. No utilice esta máquina por la noche, con niebla o con una visibilidad reducida que no le permita ver con claridad la zona de trabajo.

Limite el tiempo de utilización continuada de esta máquina a 10 minutos y descanse entre 10 y 20 minutos entre cada sesión.

Evite operar con la máquina cuando el suelo esté húmedo siempre que sea posible. Tenga especial atención si utiliza esta máquina después de llover ya que el suelo estará resbaladizo y usted podrá resbalar. Si usted resbala, pierde el equilibrio o se cae suelte el interruptor encendido/apagado inmediatamente.

No utilice esta máquina si usted está fatigado, enfermo, ha tomado medicamentos, estupefacientes o alcohol. La falta de descanso y la fatiga pueden provocar accidentes o daños.

Siempre reglar la máquina en una superficie plana y estable.

No utilice esta máquina en pendientes pronunciadas donde no pueda garantizar su seguridad. Si trabaja en pendientes ralente su trabajo y asegúrese de tener una buena estabilidad.

No se acerque al elemento de corte de la máquina cuando el motor esté en marcha.

 No se confíe únicamente a los dispositivos de seguridad de esta máquina.

Es necesario prestar atención al posible aflojado o recalentamiento de las piezas de la máquina. Si usted detecta cualquier anomalía pare inmediatamente la máquina y verifiquela cuidadosamente. En caso de fallo lleve la máquina al servicio técnico para su reparación. En ningún caso usted debe continuar trabajando si observa que el funcionamiento no es correcto.

Recuerde utilizar siempre la máquina con las manos limpias y sin restos de combustible o aceite.

No utilice accesorios en esta máquina salvo los recomendados por nuestra empresa ya que su uso podría provocar daños severos al usuario, a las personas próximas a la máquina y a la misma máquina.

Siga siempre las reglas de seguridad que indicamos en este manual.

## **6.1. SUJECCIÓN DE LA MÁQUINA Y GUIADO**

Sujete la máquina con la mano izquierda en el manillar y la mano derecha en la empuñadura de manera que pueda actuar en el interruptor On/Off con la mano derecha.

 **Atención!**: A fin de reducir el riesgo de pérdida de control y los posibles daños (incluso mortales) al utilizador o las personas próximas, no utilice jamás esta máquina con una mano.

## **6.2. CORTE CON EL CABEZAL DE HILO**

**ADVERTENCIA:** Utilice protección ocular en todo momento. No mire directamente al hilo de corte ya que los residuos que despiden el cabezal mientras corta pueden provocar heridas graves en la cara y los ojos. Si el cabezal golpea contra una piedra u otro objeto pare el motor y compruebe su estado. No utilice cabezales dañados o mal equilibrados.

Sujete la desbrozadora de manera que el cabezal no toque el suelo y con una inclinación de unos 20° en el sentido en el que esté cortando.

Haga los cortes de izquierda a derecha para evitar que la hierba cortada caiga en la zona a cortar. Preste atención para no golpear el cabezal contra piedras o el suelo. Los golpes contra objetos y el suelo reducirán la vida útil del cabezal, podrán estropearlo creando un entorno peligroso para usted y las personas que estén cerca de su entorno de trabajo.

Los hilos de nylon se acortan con el uso, cuando estén demasiado cortos acelere el motor y haga presión con el cabezal contra el suelo, en ese momento

saldrá un poco más de hilo del cabezal. Si usted saca demasiado hilo la cuchilla del protector cortara el exceso.

Recuerde que el extremo del hilo de nylon es el que realiza el corte. Obtendrá un mejor resultado si no introduce todo el cabezal en la zona a cortar de golpe. Introduzca el cabezal lentamente y deje que las puntas de nylon vayan cortando la hierba a su ritmo.

**⚠ ATENCIÓN PELIGRO:** No trabaje con el desbrozador en zonas donde haya tela metálica.

Utilice siempre el equipamiento de protección adecuado. No utilice esta máquina en zonas donde no pueda ver bien lo que va a cortar.

## 7. MANTENIMIENTO Y SERVICIO

Efectúe inspecciones periódicas en la máquina a fin de asegurar un funcionamiento eficaz de la máquina. Para un mantenimiento completo le recomendamos que lleve la máquina a su servicio técnico.

**⚠** Es necesario siempre parar el motor y verificar que el útil de corte está parado antes de limpiar o transportar la máquina.

**⚠** No intente nunca reglajes en la máquina si ésta está en marcha. Efectúe todos los mantenimientos de la máquina con ésta puesta en una superficie plana y despejada.

Quite la batería a la máquina antes de realizar cualquier operación en la máquina. Lea el manual de instrucciones antes de realizar cualquier operación.

Siempre realice las tareas de mantenimiento o servicio con la batería quitada

**⚠ ¡ADVERTENCIA!** No modifique la máquina o los elementos de corte. Un uso inadecuado de estos elementos puede provocar **DAÑOS PERSONALES GRAVES O LA MUERTE**.

Mantenga la máquina limpia, especialmente las ventanas de ventilación del motor.

**⚠** La retirada de los dispositivos de seguridad, el mantenimiento inapropiado, la sustitución de elementos con recambios no originales puede producir lesiones corporales.

### 7.1. MANTENIMIENTO Y CUIDADO DESPUÉS DEL USO

Realice las siguientes operaciones de mantenimiento y cuidado cuando termine de trabajar con la máquina para asegurar el buen funcionamiento de esta máquina en futuras ocasiones.

#### 7.1.1. LIMPIEZA

Antes de proceder a la limpieza de su unidad desconecte la máquina.

**¡Atención!** Siempre limpie la máquina después de su uso. No llevar a cabo una limpieza adecuada puede provocar daños a la máquina y producir un mal funcionamiento. Siempre que sea posible, limpiar inmediatamente después de trabajar.

Mantenga su máquina limpia y en buenas condiciones.

No limpie el motor con agua. El motor eléctrico se podría estropear.

Limpie las carcasas de su máquina con un trapo humedecido en agua. Nunca utilice gasolina, disolventes, detergentes, agua o cualquier otro líquido para limpiar la máquina.



### 7.1.2. CONDUCTOS DE VENTILACIÓN DEL MOTOR

Eliminar la suciedad de los conductos de ventilación, a fin de no dañar el motor y evitar un posible incendio.

### 7.1.3 ENGRASE DEL CABEZAL

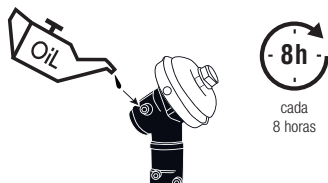

## 8. DETECCIÓN E IDENTIFICACIÓN DE FALLOS

En función de los síntomas que usted observe se puede detectar la causa probable y solucionar el problema. En cualquier otro caso lleve su máquina al servicio técnico.

Fallo	Causa	Acción
El motor no funciona	La batería no está correctamente conectada	Conectar la batería
	La batería está descargada	Cargar la batería
	Interruptor estropeado	Lleve su máquina al servicio técnico
Cabezal no gira	Cabezal bloqueado por un elemento extraño	Parar la máquina, desenchufar de la corriente eléctrica y desbloquear el cabezal
Vibraciones o ruido excesivo	Cabezal roto	Sustituya el cabezal
	Problema en motor	Lleve su máquina al servicio técnico

En caso de que no pueda solucionar el problema con este cuadro lleve su máquina al servicio técnico.

Para localizar el servicio de post-venta más cercano a su ubicación contacte con el punto de venta donde compró la máquina.

## 9. TRANSPORTE

Antes de transportar esta máquina, desconecte siempre la batería de la máquina.

Sostenga la máquina por la empuñadura con la máquina desconectada y a distancia de las partes del cuerpo. Una manipulación apropiada reducirá la probabilidad de contacto accidental con la herramienta de corte.

Si va a transportar la máquina en un vehículo asegúrela firmemente para evitar que se deslice o vuelque.

## 10. ALMACENAMIENTO

Almacene esta herramienta en un lugar no accesible a los niños y seguro de manera que no ponga en peligro a ninguna persona y que sea seco, limpio y a una temperatura entre 0°C y 45°C.

Desenchufe la batería de la máquina antes de almacenarla y, para prevenir daños en la batería, siempre cárguela al máximo. Si no va a utilizar la máquina en un largo período de tiempo, recargue la batería cada 30 días. Nunca almacene la batería descargada.

Almacene las baterías lejos de materiales metálicos como clips, monedas, llaves, clavos, tornillos u otros pequeños materiales metálicos que pueden accidentalmente hacer conexión entre los terminales y producir un cortocircuito. Cortocircuitar al batería puede causar la explosión de la batería o que arda. La batería se descargará más despacio a bajas temperaturas.

Antes de almacenar la máquina siga los puntos del capítulo de mantenimiento.

La máquina fuera de uso debe almacenarse limpia, sobre una superficie plana.

## 11. INFORMACIÓN SOBRE LA DESTRUCCIÓN DEL EQUIPO/ RECICLADO

La batería de ésta máquina contiene elementos peligrosos para la salud y el medio ambiente y debe ser reciclada de manera apropiada. No tire la batería a la basura, llévela a un punto oficial de recogida de residuos.

Deshágase de su aparato de manera ecológica. No debemos deshacernos de las máquinas junto con la basura doméstica. Sus componentes de plástico y de metal pueden clasificarse en función de su naturaleza y reciclarse.



Los materiales utilizados para embalar esta máquina son reciclables. Por favor, no tire los embalajes a la basura doméstica. Tire estos embalajes en un punto oficial de recogida de residuos.



## 12. CONDICIONES DE GARANTÍA

### 12.1. PERIODO DE GARANTÍA

- El periodo de garantía (Ley 1999/44 CE) según los términos descritos a continuación es de 2 años a partir de la fecha de compra, en piezas y mano de obra, contra defectos de fabricación y material.

### 12.2. EXCLUSIONES

La garantía Garland no cubre:

- Desgaste natural por uso.
- Mal uso, negligencia, operación descuidada o falta de mantenimiento.
- Defectos causados por un uso incorrecto, daños provocados debido a manipulaciones realizadas a través de personal no autorizado por Garland o uso de recambios no originales.

### 12.3. TERRITORIO

- La garantía Garland asegura cobertura de servicio en todo el territorio nacional.

### 12.4. EN CASO DE INCIDENCIA

- La garantía debe ir correctamente cumplimentada con todos los datos solicitados, y acompañada por la factura.

### **¡ATENCIÓN!**

PARA ASEGURAR UN FUNCIONAMIENTO Y UNA SEGURIDAD MÁXIMA, LE ROGAMOS LEA EL LIBRO DE INSTRUCCIONES DETENIDAMENTE ANTES DE USAR.

## DECLARACIÓN DE CONFORMIDAD (CE)

El abajo firmante, Juan Palacios, , autorizado por Productos McLand S.L., , con dirección C/ La Fragua 22, 28933, Móstoles, España , declara que las máquinas Marca Garland modelos Keeper Best 140DWW20 con números de serie del año 2020 en adelante (el año de fabricación se indica claramente en la placa de identificación de la máquina seguido del número de serie) y cuya descripción y función es “Máquina de mano portátil accionada por motor eléctrico equipada con una cuchilla giratoria de metal o plástico para cortar malas hierbas, broza, árboles pequeños y vegetación similar”, cumplen con todos los requerimientos de la Directiva 2006/42/CE del Parlamento Europeo y del Consejo de 17 de mayo de 2006 relativa a las máquinas y por la que se modifica la Directiva 95/16/CE

Estas máquinas también cumplen los requerimientos de las siguientes directivas comunitarias:

- DIRECTIVA 2014/30/UE DEL PARLAMENTO EUROPEO Y DEL CONSEJO de 26 de febrero de 2014 sobre la armonización de las legislaciones de los Estados miembros en materia de compatibilidad electromagnética (refundición)
- Directiva 2000/14/CE del Parlamento Europeo y del Consejo, de 8 de mayo de 2000, relativa a la aproximación de las legislaciones de los Estados miembros sobre emisiones sonoras en el entorno debidas a las máquinas de uso al aire libre
- Norma armonizada: EN 50636-2-91:2014; EN ISO 11806-1:2011; EN 60335-1:2012+A11:2014+A13:2017+A1:2019+A2:2019+A14:2019; EN 55014-1:2017; EN 550142:2015

Potencia máxima (W) = 500

Nivel de potencia acústica ponderado A LwA (dB(A)) = 95,05

Nivel de potencia acústica garantizado dB(A) (k=3) = 96



Juan Palacios  
Director de producto  
Móstoles 7/7/2020

**productos**  
**McLanD**  
S.L.

C/ La Fragua, 22 P.I. Los Rosales  
28932 MOSTOLES (Madrid) ESPAÑA

## INDEX

1. Introduction	22
2. Safety rules and precautions	23
3. Warning symbols	28
4. Machine description	29
5. Start up instructions	31
6. Machine usage	34
7. Maintenance and service	36
8. Trouble shooting	38
9. Transport	39
10. Stockage	39
11. Recycling	39
12. Warranty	40
Declaration of conformity CE	41

## 1. INTRODUCCIÓN

Thank you for choosing this Garland machine. We are sure that you will appreciate the quality of the machine and that the machine will help you to carry out its required functions for a long period of time. Remember that this machine comes with a large and expert after sales network to which you can take your machine for maintenance, repair or for purchase of spare parts and accessories.



**Attention! Read all the security warnings and the instruction manual.** Non compliance could result in fire and/or a serious injury.

Before using the machine read the manual carefully and especially that related to secure and correct start up.

**⚠ Use this brushcutter only to cut grass and small bushes.** Any other type of usage is dangerous and run at your own risk. Do not use the machine for other jobs. For example, do not use the machine to cut wood, plastic materials, bricks or construction material. The use of the machine for other uses could be dangerous.

**⚠ Keep all the warning signs and the manual for future reference. If you sell the machine, remember to pass on the manual to the new owner.**

The expression “machine” in the warnings refers to this electrical machine with the battery connected. The expression switch in the “open” position means switch off and switch in the “closed” position means switch on.

Remember that the operator of the machine is responsible for the dangers and accidents caused to other people or things. The manufacturer will not be liable in any way for damages caused by improper or incorrect use of this machine.

TRANSLATION OF THE ORIGINAL MANUAL

Ref.:GCBEST140DWV20M0920V1

PUBLICATION DATE: 09/09/2020  
REVIEW DATE: 11/09/2020

## 2. SAFETY RULES AND PRECAUTIONS

**⚠** To avoid mishandling of this machine, read all instructions in this manual before using it for the first time. All the information included in this manual is relevant for your personal safety and that of the people, animals and things that are around you. If you have any questions regarding the information included in this manual, ask a professional or go to the point of sale where you purchased this machine to solve it.

The following list of dangers and cautions includes the most likely situations that can occur while using this machine. If you find yourself in a situation not described in this manual, use common sense to use the machine in the safest way possible or, if you see danger, do not use the machine.

### 2.1. USERS

This machine has been designed to be used by people over 18 and who have read and understood the instruction manual.

Attention! Do not allow underage people to use the machine.

Attention! Do not allow people who have not understood this manual clearly to use this machine.

Before using this machine, familiarise yourself with all the controls, security devices and how these are used. If you are not an expert user, we strongly recommend that you practice firstly with some simple chores preferably in the presence of an expert user.

Attention! Only lend this machine to people familiarised in the use of this type of machine. Always lend the machine with the instruction

manual so that this new user reads it in detail and understands it. This machine is dangerous if used by untrained hands.

### 2.2. PERSONAL SECURITY

Be alert, watch what you are doing, and use common sense when operating this machine.

Avoid accidental starting of the machine. Verify that the switch is in the "open" position before connecting the machine to the battery. Never carry the machine with your finger on the switch or with the switch in the "closed" position as it may endanger your safety and cause accidents.

Do not use this machine when you are tired or under the influence of drugs, alcohol or medication. A moment of distraction while operating this machine can cause serious personal injury.

Do not use this machine if any of its components are damaged.

Never use the machine with faulty guards, or without safety devices.

Do not modify machine controls or engine speed regulations.

Remove all keys or hand tools from the machine and work area before starting this machine. A wrench or tool left near the machine can be touched by a moving machine part and projected causing personal injury.

Don't overdo it. Keep your feet firmly on the ground and maintain balance at all times. Always maintain proper foot support and operate the machine only when you are standing on a fixed, safe, and level surface. Slippery or unstable surfaces can cause a loss of balance or control of the machine.

Dress appropriately. Never use this machine barefoot or with sandals. Use this machine with sturdy shoes and long pants.

Keep all parts of your body away from cutting elements and moving parts when the machine is running. Before starting the machine, make sure that the cutting element is not in contact with any object. A moment of carelessness during machine operation can cause your clothing or other body part to be cut off by the cutting element of the tool.

Always hold the machine with your right hand on the rear handle and your left hand on the front handle.

Use extreme caution when cutting. Fine materials can be thrown at you, or cause you to lose your balance.

If you are an inexperienced user we recommend that you have minimal practice on a flat surface.

If the machine vibrates abnormally, stop the engine, inspect the machine for the possible cause and repair it. If you cannot find the reason, take your machine to your technical service.

Before leaving the machine unattended switch it off, wait for the cutting tool to stop and disconnect it from the mains.

When transporting the machine, hold it by the handle with the machine switched off and away from body parts. Proper handling will reduce the chance of accidental contact with the cutting tool.

Store cordless power tools with the battery disconnected and out of the reach of children.

## 2.2.1. WORK CLOTHES

Dress adequately. Do not wear loose clothing or jewels. Maintain your hair, clothes and gloves well away from all moving parts.

Use eye and ear protection always when using the machine.

The noise of the machine is uncomfortable. Always use ear protection. If you use this machine very often, visit your doctor regularly to check up on your hearing capacity.

Attention! As you are working with ear protectors, you must pay more attention to visual warnings as you will hear less because of the ear protectors.

We highly recommend the use of protection for head, hands, arms and feet.

The use of appropriate working equipment and conditions such as anti dust masks, working gloves, non slippery boots and helmet will reduce the risk of personal injury. The use of appropriate working clothes will protect you from projected debris and in case of contact with the cutting elements of the machine.

You must always carry:

- Tooling.
- Signalling tape to limit work area.
- Mobile phone (for use in case of an emergency).

## 2.3. WORK AREA SAFETY



Do not use this machine in explosive atmospheres, as well as in the presence of flammable liquids, gases and dust.

Electrical machines create sparks that can ignite dust or fumes.





The area within a radius of 15 meters around the machine must be considered a risk zone in which no one must enter while the machine is running (safety zone). When necessary, use ropes and warning signs to mark the safety zone.

Keep children and bystanders away while operating this machine. Distractions can cause you to lose control. Make sure that children, people or animals do not enter your work area.

When the work must be carried out simultaneously by two or more people, always check the presence and location of the others in order to maintain a sufficient distance between each person to guarantee safety.

Keep the work area clean and work with good lighting. Only use this machine in daylight or good artificial lighting. Cluttered and dark areas cause accidents. Inspect and remove all objects that could damage you or the machine.

Inspect the work area and remove all stones, wood, cables, and foreign objects that could be thrown by the cutting tool.

## **2.4. ELECTRICAL SAFETY**

Use only Garland batteries for this machine. Use only the Garland charger to charge Garland batteries. Use of a different battery or charger may cause the battery to explode and a fire hazard.

Be sure to connect the charger to a 230V 50Hz DC power source.

The electrical plug of the charger of this machine must match the base of the socket.

Never modify the plug in any way. Unmodified plugs and matching bases will reduce the risk of electric shock.

When using the battery charger, avoid body contact with grounded surfaces such as pipes, radiators, electric ranges, and refrigerators. There is an increased risk of electric shock if your body is grounded.



Do not expose this machine, charger or battery to rain or wet conditions. The water entering them will increase the risk of electric shock.

Do not abuse the cord. Do not use the cord to carry, lift or unplug the charger. Keep cord away from heat, oil, sharp edges, or moving parts. Damaged or tangled cables increase the risk of electric shock.

Never use this charger with a damaged cord or plug. Before connecting the charger, check the plug and cable for damage. If you discover any damage, send your machine to a technical service for repair. If the cord is damaged or broken, unplug immediately. Damaged or tangled cables increase the risk of electric shock.

The replacement of the plug or the power cord should always be done by the manufacturer or its technical assistance service. It is recommended to connect this charger to a residual differential device whose trip current is less than or equal to 30mA.

**⚠ Never use a damaged docking station, which does not meet the standards or requirements for this charger.**

Disconnect the charger from the mains when not in use to prevent damage in the event of a mains overload.

Charge the battery only with the charger supplied with the machine, in a dry place with a temperature between 0° C and 40° C.

Do not try to handle or open the battery and / or charger.

Do not short-circuit the battery and be careful when handling it so as not to accidentally short-circuit it with conductive items such as rings, bracelets, keys, etc. When the battery is short-circuited, it increases in temperature and may explode or burn.

Do not attempt to burn the battery or incinerate it even if it is damaged or totally discharged. Do not leave the battery near a heat source. The battery can explode in heat or fire causing serious personal and material damage.

This battery is sealed and liquid should never leak out of it. If the seal is damaged and the liquid touches your skin quickly wash with plenty of soap and water, neutralize the liquid with a weak acid such as lemon or vinegar and go to your medical center urgently. If the battery liquid touches your eyes, flush them with plenty of water for 10 minutes and immediately seek medical assistance. If the seal is damaged, do not inhale the vapors produced by the battery as they can cause irritation. In case of accidental inhalation breathe fresh air and seek urgent medical assistance.

Always disconnect the battery from the machine before doing any work. Only handle this machine when it is unplugged.

## **2.5. USE AND CARE OF THE MACHINE**

**Only use this brush cutter to cut grass and small shrubs. Any other use could be dangerous and at your own risk.** Do not use the brush cutter for other jobs for which it has not been designed. For example: do not use the brush cutter to cut logs or other wooden objects, plastic materials, bricks and construction materials. The use of this brush cutter for jobs different to those stipulated can create dangerous situations.

**Use this machine and its accessories according to the instructions provided and taking into account working conditions and work to be done.** The use of this machine for jobs different to those stipulated can cause danger.

Check that all security elements are installed and in good working condition.

The manufacturer will not be responsible for damages provoked through an inadequate use of the machine.

**Do not force the machine over its capacity. Use the machine for the correct job.** The use of the machine for its proper job, will ensure that you work better and more safely.

**Do not use this machine if the open and closed switch does not work.** Any machine that cannot be controlled by the open and closed switch is dangerous and must be repaired.

**Before starting to work with the machine, check that the cutting tool are not in contact with any object and that they can move freely.**

**Keep the machine with a good maintenance. Ensure all moving parts are aligned and that no other parts are damaged or broken. If the machine is damaged, repair before use.** Many breakages occur because machines are poorly maintained.

Maintain the cutting elements sharp and clean. Cutting elements that are clean and well sharpened, are easier to control and less likely to block.

Never use metallic threads or other materials that are not nylon.

If the cutting instrument touches a strange object whilst working, stop and disconnect the machine from the mains and examine the machine before continuing. If you detect any sign of damage to the

machine, take the machine to your after sales dealer.

If the machine starts vibrating in a strange way, stop it and examine it to find out the cause. If the motive is not clear, take the machine to your nearest service agent. Vibrations are always an indicator that the machine has a problem.

**Maintain the handles of these machines dry and clean.** Oily or greasy handles are slippery and will cause loss of control of the machine. Maintain the ventilation vents always clean. Do not cover these vents.

**Do not use the machine with just one hand.** Hold the handles with both hands and firmly.

**Do not use the machine in working areas that are steep as you cannot guarantee your personal security.** When working in conditions with a little incline, work more slowly and always ensure that you maintain a good stability.

**Switch off the machine and unplug the spark plug before carrying out any adjustments to any part of the machine and before storage.** Such security measures reduce the risk of accidental start up.

## **2.6. SERVICE**

**Periodically take your machine for revision by a qualified after sales service and use only original spare parts.** This will guarantee that the machine is always in good working condition.

### 3. WARNING SYMBOLS

Warning labels indicate required information for the use of the machine.



Danger attention!



Read this manual carefully before starting the machine.



Wear eye protection.



Wear non-slip protective boots with steel protections.

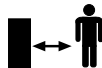
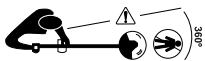

Do not allow people to enter the work area. This area will have a diameter of 15 m. from the point where you are working.



Attention!. Material projection hazard. Be careful with objects that can be thrown.



Do not use this machine in the rain or in wet conditions.



Attention!. Do not force the battery, slide it carefully using the rails provided.



Complies with CE directives.



Guaranteed sound power level Lwa, dB (A).



Dispose of your appliance in an environmentally friendly way. Do not throw it into household garbage containers.

## 4. MACHINE DESCRIPTION

### 4.1. CONDITIONS OF USE

**⚠** Use this brush cutter only to cut grass and small bushes. Any other type of use could be dangerous and is at your own risk. Do not use this brush cutter for any other purpose than intended. For example: do not use the brush cutter to cut logs of firewood, plastic materials, bricks or building materials. Using this brush cutter for operations other than those intended can cause dangerous situations.

Remember that the machine operator is responsible for the dangers and accidents caused to other people or things. The manufacturer will not be responsible in any way for damages caused by improper or incorrect use of this machine.

### 4.2. DETAILED PRODUCT DESCRIPTION

1. Security button
2. On / off button
3. Throttle trigger
4. Protector
5. Nylon line head
6. Front handle
7. Protector
8. Transmission
9. Battery (not included)

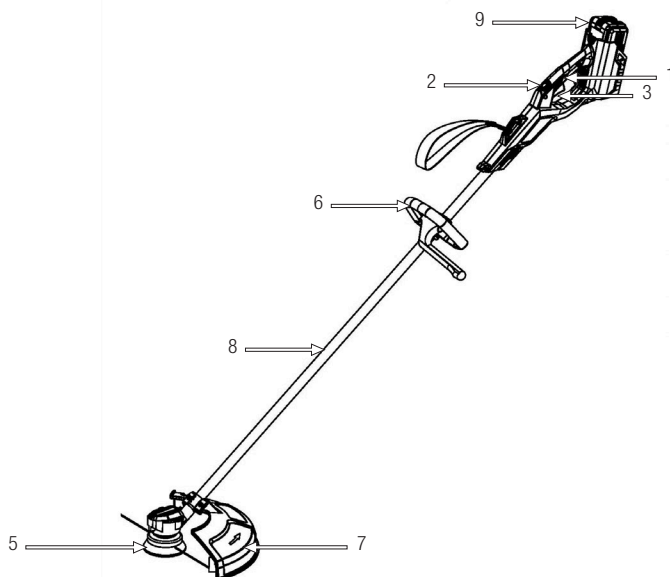

The images and drawings represented in this manual are indicative and may not correspond to the actual product.

### 4.3. TECHNICAL CHARACTERISTICS

Description	Battery Brushcutter
Brand	Garland
Model	Best Keeper 140 DW-V20
Motor	Eléctrico
Power (W)	500
Rotation speed maximum torque (min-1)	6.000
<b>Grasscutter</b>	
Nylon head cutting diameter (mm)	250
Cutting tool thickness (mm)	2
Number of nylon threads	2
Maximum allowed cutting speed (min-1)	6.500
<b>Brushcutter</b>	
Nylon head cutting diameter (mm)	350
Cutting tool thickness (mm)	1,4
Number of nylon threads	3
Maximum allowed cutting speed (min-1)	4.500
Declared vibration level (m / s <sup>2</sup> ) (K = 1.5)	7,1
Measured sound pressure level LpA dB (A)	86
Uncertainty constant K dB (A)	3
Measured sound power level LwA dB (A)	95,05
Guaranteed sound power level dB (A)	96
Weight without battery (kg)	4,4

The technical characteristics can be modified without notice.

## 5. INSTRUCTIONS FOR COMMISSIONING

### 5.1. MATERIAL'S LIST

This machine includes the following items that you will find inside the box:

- Machine.
- Protector.
- Guard screw (x3).
- Head
- Disk
- Front handle
- Manual.

Carefully remove all items from the box and make sure all items listed are present.

Inspect the product carefully to ensure that there are no damaged items. If you find any damaged part or something missing, do not use the machine until the defect has been repaired or you have all the parts that make up the machine. Using the machine with defective parts or without all its elements can cause severe personal injury.

### 5.2. ASSEMBLY

#### 5.2.1. ASSEMBLY THE PROTECTOR AND HEAD

Position the protector (1) as shown in the figure, matching the notches. Then insert the 3 screws (5) and tighten.

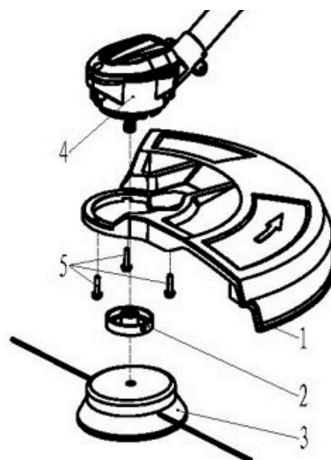

Fit the bushing (2), tighten the cutting head (3).

#### 5.2.2. FRONT HANDLE ASSEMBLY

Place lever (18) on handle (6) and align with pressure plate (19). Tighten the screws (20).

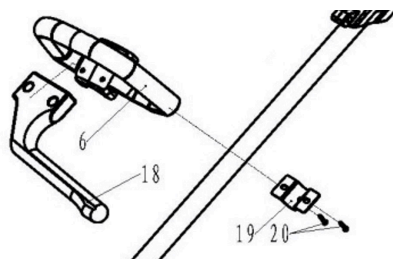

Both to tighten and to remove the cutting accessories, the transmission must be locked, inserting a wrench or screwdriver through the hole in the transmission and the notch in the plate.

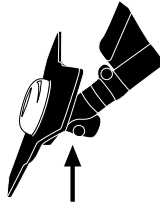

### 5.2.3. MOUNTING THE STEEL DISC

Insert notch plate (2) onto driveshaft with recess facing up. Then fit the blade disc (17), pressure plate (16) and (15) and tighten the nut (14)

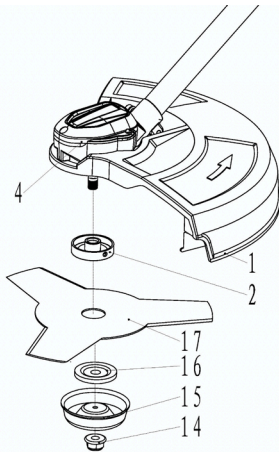

### 5.2.4. CHANGING THE NYLON WIRE

#### Dismounting

1. To unscrew the bump head fully, introduce a screwdriver on the coupling plate and the hole of the transmission so as to block the piece. Unscrew the bump head turning clockwise.
2. Unscrew clockwise the bottom part of the nylon bump head.
3. Remove the bottom cover. Remove the empty nylon charge and any remaining nylon thread.

#### Threading the new nylon

Cut approximately 4 meters of nylon thread. Hold the both ends of the nylon thread, fold in two. Insert into the nylon charger and coil both ends of the thread in the same direction but each thread in its groove.

#### Mounting

1. Block both ends of the nylon thread in the two grooves (B).
2. Reinsert the nylon charge back into place and place the two extremes of the nylon thread in the exit holes (A).
3. Pull each nylon thread until it is sticking out some 12 cm .
4. Mount the bump head by turning anticlockwise.

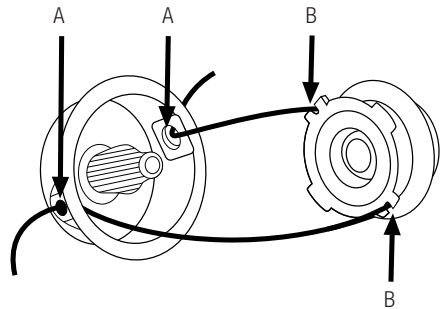

### 5.3. START UP

#### 5.3.1. VERIFICATION POINTS BEFORE START-UP

The supply voltage and current must comply with the indications on the nameplate. Before starting work, always check that the machine is working properly and that its operation is safe.

Do not use this machine if it is damaged or improperly regulated.

Use this machine for the purpose for which it was



designed. Any other use can be dangerous for the user, for the machine and for people, animals and things that may be around.

Check:

- The machine completely and look for loose parts (bolts, nuts, etc.) and damage.
- That the protector is correctly fixed to the machine.
- That the head is not damaged.

Tighten, repair or replace anything necessary before using the machine.

### 5.3.2. TURN ON AND TURN OFF

On / off button

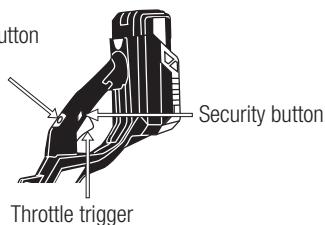

Turning on the machine:

Install battery

Press the on / off button, (if everything is correct the green light will stay fixed, if there is a problem the green light will blink) then press the safety button and, without releasing it, press the accelerator trigger.

Disconnecting the machine:

Release the throttle trigger, press the on / off button, if you are not going to use it for a long time remove the battery.

**⚠** After turning off the machine, the cutting tool will continue to rotate for a few moments due to inertia. Wait until the cutting tool stops before servicing or transporting the machine.

### 5.3.3. VERIFICATION POINTS AFTER START-UP

It is important to pay attention to possible loose parts or and the temperature of the machine. If you detect any anomaly in the machine, stop immediately and check it carefully.

In the event of any anomaly or problem, take the machine to the technical service for repair. In no case continue using the machine if the operation does not seem adequate.

**⚠** Do not use the machine if it is damaged or incorrectly set.

### 5.4. BATTERY CHARGE

**⚠** The supply voltage and current must comply with the indications on the charger's nameplate.

Before using the battery for the first time, charge it for at least 1 hour for the 4 Ah and 40 min for the 2 Ah

To charge the battery, plug the charger into the mains, the led will light up red. Place the battery in the charger, the led will turn green and start flashing. The charger LED will turn from flashing green to green when the battery is fully charged. When the battery is charged, remove it from the charger. If you leave the battery in the charger and it is charged, the charger will automatically turn off after 2 hours, continuing the green LED on.

If you insert the battery into the charger and the led starts to flash red, it means that your battery is bad or that the battery does not correspond to this charger.

**⚠** Important! If you fully charge your battery, disconnect it from the charger and reconnect it without having used it, the led may start to blink red (bad battery sign) when it detects that the battery does not accept a charge. In this case the flashing red of

the led does not mean that the battery is damaged.

Recharge the battery when you notice that the power of your machine decreases. Avoid using the machine until the battery is completely discharged. To check the status of your battery, press the black button and the green LED will light up indicating the charge of your battery

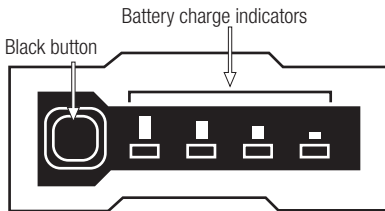

Notes:

- The battery will require 2 or 3 full charge-discharge cycles until it reaches its maximum energy storage capacity.
- This battery has no memory effect so it is not necessary to discharge it completely before recharging.
- If you are not going to use the battery for a long time, charge it fully, store it in a suitable place, and recharge it every 30 days.

Follow the tips below to ensure that the Your battery's charging capacity is maintained maximum possible time:

- Avoid completely discharging the battery. Battery life will be longer if you recharge the battery when you notice that the power of your machine decreases and do not let it drain completely.
- Always recharge the battery after using the machine. Do not store a discharged or half-charged battery.
- Always recharge the battery inside your house and garage to preserve the battery and charger from humidity and inclement weather.
- Recharge the battery at temperatures between 5° C and 40° C.

- Always keep the battery away from water, humid areas, heat sources and chemicals.

### 6.5. INSTALL THE BATTERY

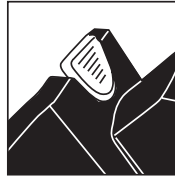

Install the battery by sliding the battery on the rails until it is securely attached to the machine.

To remove the battery, press the tab and pull the battery out.

## 6. USE OF THE MACHINE

**⚠** Use this machine only for the purposes for which it was designed. Using this machine for any other use is dangerous and may cause damage to the user and / or the machine.

Work only in daylight or good artificial light. Do not use this machine at night, in fog, or with reduced visibility that makes it difficult to see the work area.

Limit the continuous use of this machine to 10 minutes and rest between 10 and 20 minutes between sessions.

Avoid operating the machine when the ground is wet whenever possible. Be especially careful if you use this machine after it rains as the floor will be slippery and you may slip.

If you slip, lose your balance or fall, release the on / off switch immediately.

Do not use this machine if you are fatigued, ill, have taken drugs, narcotics, or alcohol. Lack of rest and fatigue can lead to accidents or damage.

Always set the machine on a flat and stable surface.

Do not use this machine on steep slopes where your safety cannot be guaranteed. If you work on slopes, slow down your work and make sure you have good stability.

Do not go near the cutting element of the machine when the engine is running.

 Do not rely solely on the safety features of this machine.

Attention must be paid to possible loosening or overheating of machine parts. If you detect any anomaly, stop the machine immediately and check it carefully. In case of failure, take the machine to the technical service for repair. In no case should you continue working if you notice that the operation is not correct.

Remember to always use the machine with clean hands and without fuel or oil.

Do not use accessories on this machine except those recommended by our company, as their use could cause severe damage to the user, to people near the machine and to the machine itself.

Always follow the safety rules that we indicate in this manual.

## **6.1. HOLDING THE MACHINE AND GUIDING**

Hold the machine with your left hand on the handlebar and your right hand on the grip so that you can operate the On / Off switch with your right hand.

 **Caution !:** To reduce the risk of loss of control and possible injury (even death) to the user or bystanders, never operate this machine with one hand.

## **6.2. CUTTING WITH THE WIRE HEAD**

**WARNING:** Wear eye protection at all times. Do not look directly at the cutting line as debris from the head while cutting can seriously injure your face and eyes. If the head hits a stone or other object, stop the engine and check its condition. Do not use damaged or poorly balanced heads.

Hold the brush cutter so that the head does not touch the ground and with an inclination of about 20° in the direction in which you are cutting.

Cut from left to right to prevent cut grass from falling into the area to be cut. Take care not to hit the head against stones or the ground. Bumps against objects and the ground will reduce the useful life of the head, may damage it, creating a dangerous environment for you and those who are near your work environment.

The nylon threads get shorter with use, when they are too short, accelerate the motor and press the head against the ground, at that time a little more thread will come out of the head. If you pull too much thread the guard blade will cut off the excess.

Remember that the end of the nylon thread is the one that makes the cut. You will get a better result if you do not push the entire head into the area to be cut at once. Insert the head slowly and let the nylon tips cut through the grass at their own pace.

 **ATTENTION DANGER:** Do not work with the brushcutter in areas where there is wire mesh.

Always wear the proper protective equipment. Do not use this machine in areas where you cannot clearly see what to cut.

## 7. MANTENIMIENTO Y SERVICIO

Perform regular inspections on the machine to ensure efficient machine operation. For a complete maintenance we recommend that you take the machine to your technical service.

**!** It is always necessary to stop the engine and verify that the cutting tool is stopped before cleaning or transporting the machine.

**!** Never try to adjust the machine while it is running. Perform all maintenance on the machine with the machine on a flat, unobstructed surface.

Remove the battery from the machine before performing any operation on the machine. Read the instruction manual before carrying out any operation.

Always perform maintenance or service with the battery removed

**!** **WARNING !:** Do not modify the machine or the cutting elements. An inappropriate use of these items can cause **SERIOUS PERSONAL INJURY OR DEATH.**

Keep the machine clean, especially the motor ventilation windows.

**!** Removal of safety devices, improper maintenance, replacement of elements with non-original spare parts can cause personal injury.

### 7.1. MAINTENANCE AND CARE AFTER USE

Carry out the following maintenance and care operations when you are finished working with the machine to ensure the correct operation of this machine in the future.

#### 7.1.1. CLEANING

Before cleaning your unit, unplug the machine.

**Attention !:** Always clean the machine after use. Failure to carry out proper cleaning can cause damage to the machine and cause a malfunction. Whenever possible, clean immediately after work.

Keep your machine clean and in good condition.

Do not clean the engine with water. The electric motor could be damaged.

Clean the casings of your machine with a cloth dampened in water. Never use gasoline, solvents, detergents, water or any other liquid to clean the machine.

#### 7.1.3. ENGINE VENTILATION DUCTS

Remove dirt from the ventilation ducts in order not to damage the motor and avoid a possible fire.

#### 7.1.4 TO GREASE THE GEARBOX

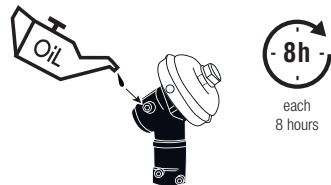



## 8. DETECTION AND IDENTIFICATION OF FAULTS

Based on the symptoms you observe, the probable cause can be found and the problem fixed.  
In any other case, take your machine to technical service.

Failure	Cause	Action
The engine does not work	The battery is not properly connected	Connect battery
	Head does not rotate	Charge the battery
	Vibrations or excessive noise	Take your machine for service
Head does not rotate	Head blocked by a foreign element	Stop the machine, unplug from the electric current and unlock the head
Vibrations or excessive noise	Broken head	Replace the head
	Engine problem	Take your machine for service

In case you cannot solve the problem with this frame, take your machine for service.

To find the closest after-sales service to your location, contact the point of sale where you bought the machine.

## 9. TRANSPORTATION

Before transporting this machine, unplug always the battery of the machine.

Hold the machine by the handle with the machine switched off and away from body parts. Proper handling will reduce the chance of accidental contact with the cutting tool.

If you are transporting the machine in a vehicle, secure it firmly to prevent it from sliding or tipping over.

## 10. STORAGE

Store this tool in a safe place not accessible to children and in a way that does not endanger any person and is dry, clean and at a temperature between 0°C and 45°C.

Unplug the battery from the machine before store it and, to prevent damage to the battery, always charge it to the maximum. If you are not going to use the machine in a long period of time, recharge battery every 30 days. Never store the battery downloaded.

Store batteries away from metallic materials such as clips, coins, keys, nails, screws or other small metal materials that can accidentally make connection between terminals and produce a short circuit. Short circuit to battery It may cause the battery to explode or burn. The battery will discharge more slowly at low temperatures.

Before storing the machine, follow the points in the maintenance chapter.

The unused machine must be stored clean, on a flat surface.

## 11. INFORMATION ON THE DESTRUCTION OF EQUIPMENT / RECYCLING

The battery of this machine contains elements dangerous for health and the environment and must be recycled appropriately. Do not throw away the battery in the trash, take it to an official waste collection point waste.

Dispose of your appliance in a ecological. We must not dispose of machines together with household garbage. Its plastic and metal components can be classified according to their nature and recycled.



The materials used to pack this machine are recyclable. Please don't pull packaging to domestic garbage. Pull these packages at an official collection point waste.



## 12. WARRANTY CONDITIONS

### 12.1. WARRANTY PERIOD

- According to the following described terms (1999/44 CE) the warranty period is 2 years from the purchase date, and it will cover faulty pieces owing to an incorrect manufacture.

### 12.2. EXCLUSIONS

Garland warranty will not cover:

- Pieces worn out due to wear and tear.
- Bad use, negligence, lack of maintenance.
- Failures that turn out because of an incorrect use of the product, Garland will not be responsible if the replaced parts of the machine are not from Garland and if the machine has been modified in any way.

### 12.3. TERRITORY

- Garland warranty covers the country.

### 12.4. IN CASE OF INCIDENCE

- The warranty should be correctly filled in with all the information requested, and the invoice or the purchase ticket should be attached.

**WARNING!** 

TO GUARANTEE THE CORRECT FUNCTIONING OF THE MACHINE AND MAXIMUM SECURITY, WE ASK YOU TO READ THE INSTRUCTION MANUAL FULLY AND CAREFULLY PRIOR TO USING THE MACHINE.



## CE DECLARATION OF CONFORMITY

Who has signed below, Juan Palacios, , authorised by Productos McLand S.L., , with the following address C/ La Fragua 22, 28933, Móstoles, España , declares that the products brand Garland models Keeper Best 140DW-V20 with serial number of year 2020 on (the year of manufacture is clearly indicated on the tool identification plate, followed the serial number) and whose function is “A Electric-engine driven portable hand-held unit fitted with a rotating blade made of metal or plastic intended to cut weeds, brush, small trees and similar vegetation.”, comply with all the requirements stated by the Directive 2006/42/EC of the European Parliament and of the Council of 17 May 2006 on machinery, and amending Directive 95/16/EC

These tools also comply with the requirements of the following community directives:

- DIRECTIVE 2014/30/EU OF THE EUROPEAN PARLIAMENT AND OF THE COUNCIL of 26 February 2014 on the harmonisation of the laws of the Member States relating to electromagnetic compatibility (recast)
- Directive 2000/14/EC of the European Parliament and of the Council of 8 May 2000 on the approximation of the laws of the Member States relating to the noise emission in the environment by equipment for use outdoors
- Harmonized Standard: EN 50636-2-91:2014; EN ISO 11806-1:2011; EN 603351:2012+A11:2014+A13:2017+A1:2019+A2:2019+A14:2019; EN 55014-1:2017; EN 550142:2015

Power (W) = 500

A-weighted sound power level LwA (dB(A)) 0= 95,05

Guaranteed sound power level dB(A) (k=3) = 96



Juan Palacios  
Product manager  
Móstoles 7/7/2020

## TABLE DE MATIERES

1. Introduction	42
2. Normes de sécurité	43
3. Etiquettes d'avertissement	48
4. Connaître votre machine	49
5. Indications pour la mise en service	51
6. Utilisation de la machine	54
7. Entretien et soin	56
8. Résolution des pannes	58
9. Transport	59
10. Stockage	59
11. Recyclage	59
12. Garantie	60
Déclaration de conformité CE	61

## 1. INTRODUCTION

Merci d'avoir choisi cette machine Garland. Nous sommes sûres que vous apprécierez la qualité et prestations de cette machine qui vous simplifiera la tâche pour une longue période. Rappelez-vous que cette machine doit être révisée et entretenue dans un réseau de Services Techniques où vous pouvez aller pour l'entretien, résolution des pannes, acheter de pièces détachés et/ou accessoires.



**ATTENTION! Lisez les avertissements de sécurité et les indications du manuel.** Le non accomplissement des avertissements et indications mentionnées plus bas peut provoquer un choc électrique, feu et/ou grave lésion.

Avant d'utiliser cette machine lisez attentivement l'information de ce manuel par rapport aux techniques de mise en marche sûres et correctes.

**⚠ Utilisez uniquement cette machine pour couper de l'herbe et petits arbustes.** L'utilisation de cette machine pour n'importe quel autre usage pourrait être dangereuse et serait à vos risques et périls. Par exemple: Ne pas utiliser la débroussailleuse pour couper du bois, de matériau plastique, briques ou matériaux pour la construction. L'utilisation de la débroussailleuse pour des opérations différentes à celles prévues, peut donner lieu à des situations dangereuses.

**⚠ Gardez les avertissements et instructions pour de futures références.** Si vous vendez cette machine dans le futur, rappelez-vous de donner ce manuel au nouveau propriétaire.

L'expression "machine" dans les avertissements se réfère à cette machine électrique avec la batterie connectée. L'expression interrupteur en position

TRADUCTION DU MANUEL ORIGINAL

Ref.:GCBEST140DWV20M0920V1

DATE DE PUBLICATION: 09/09/2020

DATE DE RÉVISION: 11/09/2020

“ouverte” signifie éteindre et interrupteur en position “fermé” signifie allumer.

N'oubliez pas que l'opérateur de la machine est responsable des dangers et accidents causés à d'autres personnes ou choses. Le fabricant ne sera en aucun cas responsable des dommages causés par une utilisation incorrecte ou incorrecte de cette machine.

## 2. NORMES DE SECURITE

 Pour éviter une mauvaise manipulation de cette machine, lisez toutes les instructions de ce manuel avant de l'utiliser pour la première fois. Toutes les informations contenues dans ce manuel sont pertinentes pour votre sécurité personnelle et celle des personnes, des animaux et des choses qui vous entourent. Si vous avez des questions concernant les informations contenues dans ce manuel, adressez-vous à un professionnel ou rendez-vous au point de vente où vous avez acheté cette machine pour résoudre le problème.

La liste suivante de dangers et de mises en garde comprend les situations les plus probables pouvant survenir lors de l'utilisation de cette machine. Si vous vous trouvez dans une situation non décrite dans ce manuel, utilisez le bon sens pour utiliser la machine de la manière la plus sûre possible ou, si vous voyez un danger, n'utilisez pas la machine.

### 2.1. UTILISATEURS

Cette machine a été conçue pour être manipulée par des utilisateurs majeurs et qui ont lu et compris ces instructions. Cette machine ne peut pas être utilisée par des personnes (y compris des enfants) ayant des capacités physiques, mentales ou mentales réduites, ou un manque d'expérience ou de connaissances.

 Attention! Ne laissez pas les personnes mineures utiliser cette machine.

 Attention! Ne laissez pas les personnes qui ne comprennent pas ces instructions utiliser cette machine.

Avant d'utiliser cette machine, familiarisez-vous avec elle, en vous assurant que vous savez parfaitement où se trouvent toutes les commandes, les dispositifs de sécurité et comment ils doivent être utilisés.

Si vous êtes un utilisateur inexpérimenté, nous vous recommandons de vous entraîner au minimum à faire des travaux simples et, si possible, en compagnie d'une personne expérimentée.

 Attention! Ne prêtez cette machine qu'à des personnes qui connaissent ce type de machine et savent s'en servir. Fournissez toujours le manuel d'instructions avec la machine afin que l'utilisateur puisse le lire attentivement et le comprendre. Cette machine est dangereuse entre les mains d'utilisateurs non formés.

### 2.2. SÉCURITÉ PERSONNELLE

Soyez vigilant, faites attention à ce que vous faites et faites preuve de bon sens lorsque vous utilisez cette machine.

Évitez tout démarrage accidentel de la machine. Vérifiez que l'interrupteur est en position «ouvert» avant de connecter la machine à la batterie. Ne transportez jamais la machine avec votre doigt sur l'interrupteur ou avec l'interrupteur en position «fermé» car cela pourrait mettre en danger votre sécurité et provoquer des accidents.

N'utilisez pas cette machine lorsque vous êtes fatigué ou sous l'influence de drogues, d'alcool ou de médicaments. Un moment de distraction lors de l'utilisation de cette machine peut entraîner des

blessures graves.

N'utilisez pas cette machine si l'un de ses composants est endommagé.

N'utilisez jamais la machine avec des protections défectueuses ou sans dispositifs de sécurité. Ne modifiez pas les commandes de la machine ou les réglagements de régime moteur.

Retirez toutes les clés ou tous les outils manuels de la machine et de la zone de travail avant de démarrer cette machine. Une clé ou un outil laissé à proximité de la machine peut être touché par une partie mobile de la machine et projeté, provoquant des blessures.

N'en faites pas trop. Gardez vos pieds fermement sur le sol et maintenez l'équilibre à tout moment. Maintenez toujours un support de pied approprié et n'utilisez la machine que lorsque vous vous tenez sur une surface fixe, sûre et plane. Les surfaces glissantes ou instables peuvent entraîner une perte d'équilibre ou de contrôle de la machine.

Être habillé correctement. N'utilisez jamais cette machine pieds nus ou avec des sandales. Utilisez cette machine avec des chaussures robustes et des pantalons longs.

Tenez toutes les parties du corps éloignées des éléments de coupe et des pièces mobiles lorsque la machine est en marche. Avant de démarrer la machine, assurez-vous que l'élément de coupe n'est en contact avec aucun objet. Un moment de négligence pendant le fonctionnement de la machine peut entraîner la coupe de vos vêtements ou d'une autre partie du corps par l'élément de coupe de l'outil.

Tenez toujours la machine avec la main droite sur la poignée arrière et la main gauche sur la poignée avant.

Soyez extrêmement prudent lors de la coupe. Des matériaux fins peuvent vous être lancés ou vous faire perdre l'équilibre.

Si vous êtes un utilisateur inexpérimenté, nous vous recommandons d'avoir un minimum de pratique sur une surface plane.

Si la machine vibre anormalement, arrêtez le moteur, inspectez la machine pour la cause possible et réparez-la. Si vous ne trouvez pas la raison, apportez votre machine à votre service technique.

Avant de laisser la machine sans surveillance, éteignez-la, attendez l'arrêt de l'outil de coupe et débranchez-la du secteur.

Lors du transport de la machine, tenez-la par la poignée avec la machine éteinte et éloignée des parties du corps. Une manipulation correcte réduira le risque de contact accidentel avec l'outil de coupe.

Rangez les outils électriques sans fil avec la batterie débranchée et hors de portée des enfants.

## 2.2.1. VÊTEMENTS ET ÉQUIPEMENT DE SÉCURITÉ

Être habillé correctement. Ne portez pas de vêtements amples ni de bijoux.

Gardez vos cheveux, vêtements et gants éloignés des pièces mobiles. Les vêtements amples, les bijoux ou les cheveux longs peuvent être pris dans les pièces mobiles.

N'utilisez jamais cette machine pieds nus ou avec des sandales. Utilisez cette machine avec des chaussures robustes et des pantalons longs.

Lorsque vous utilisez cet outil, portez les équipements

de sécurité suivants: lunettes de sécurité ou visière de protection.

Nous vous recommandons de porter des pantalons longs pour réduire le risque de blessures corporelles causées par des objets projetés par l'outil de coupe. Le port de vêtements et d'équipements de sécurité supplémentaires réduira le risque de blessures.

Vous devez emporter avec vous:

- Outils.
- Bande de marquage pour la zone de travail.
- Téléphone portable (à utiliser en cas d'urgence).

### **2.3. SÉCURITÉ DE LA ZONE DE TRAVAIL**



N'utilisez pas cette machine dans des atmosphères explosives, ainsi qu'en présence de liquides, gaz et poussières inflammables.

Les machines électriques créent des étincelles qui peuvent enflammer la poussière ou les vapeurs.



La zone dans un rayon de 15 mètres autour de la machine doit être considérée comme une zone à risque dans laquelle personne ne doit entrer pendant que la machine est en marche (zone de sécurité). Si nécessaire, utilisez des cordes et des panneaux d'avertissement pour marquer la zone de sécurité.

Tenez les enfants et les spectateurs éloignés lors de l'utilisation de cette machine. Les distractions peuvent vous faire perdre le contrôle. Assurez-vous qu'aucun enfant, personne ou animal n'entre dans votre zone de travail.

Lorsque les travaux doivent être effectués simultanément par deux ou plusieurs personnes, vérifiez toujours la présence et l'emplacement des autres afin de garder une distance suffisante entre

chaque personne pour garantir la sécurité.

Gardez la zone de travail propre et travaillez avec un bon éclairage. N'utilisez cette machine qu'à la lumière du jour ou avec un bon éclairage artificiel. Les zones encombrées et sombres provoquent des accidents. Inspectez et retirez tous les objets qui pourraient vous endommager ou endommager la machine. Inspectez la zone de travail et retirez toutes les pierres, le bois, les câbles et les objets étrangers qui pourraient être projetés par l'outil de coupe.

### **2.4. SEGURIDAD ELÉCTRICA**

Utilisez uniquement des batteries Garland pour cette machine. Utilisez uniquement le chargeur Garland pour charger les batteries Garland. L'utilisation d'une batterie ou d'un chargeur différent peut provoquer l'explosion de la batterie et un risque d'incendie.

Assurez-vous de connecter le chargeur à une source d'alimentation CC 230 V, 50 Hz.

La fiche électrique du chargeur de cette machine doit correspondre à la base de la prise.

Ne modifiez en aucun cas la fiche. Les fiches non modifiées et les bases correspondantes réduiront le risque de choc électrique.

Lorsque vous utilisez le chargeur de batterie, évitez tout contact corporel avec des surfaces mises à la terre telles que des tuyaux, des radiateurs, des cuisinières électriques et des réfrigérateurs. Il existe un risque accru de choc électrique si votre corps est mis à la terre.



N'exposez pas cette machine, chargeur ou batterie à la pluie ou à des conditions humides. L'eau qui y pénètre augmente le risque de choc électrique.

N'abusez pas le cordon. N'utilisez pas le cordon pour transporter, soulever ou débrancher le chargeur. Tenez le cordon éloigné de la chaleur, de l'huile, des arêtes vives ou des pièces mobiles. Les câbles endommagés ou emmêlés augmentent le risque de choc électrique.

N'utilisez jamais ce chargeur avec un cordon ou une prise endommagés. Avant de connecter le chargeur, vérifiez que la fiche et le câble ne sont pas endommagés. Si vous constatez des dommages, envoyez votre machine à un service technique pour réparation. Si le cordon est endommagé ou cassé, débranchez-le immédiatement. Les câbles endommagés ou emmêlés augmentent le risque de choc électrique.

Le remplacement de la fiche ou du cordon d'alimentation doit toujours être effectué par le fabricant ou son service d'assistance technique. Il est recommandé de connecter ce chargeur à un dispositif différentiel résiduel dont le courant de déclenchement est inférieur ou égal à 30 mA.

 **N'utilisez jamais une station d'accueil endommagée, qui ne répond pas aux normes ou exigences de ce chargeur.**

Débranchez le chargeur du secteur lorsqu'il n'est pas utilisé pour éviter tout dommage en cas de surcharge du secteur.

Chargez la batterie uniquement avec le chargeur fourni avec la machine, dans un endroit sec à une température comprise entre 0 ° C et 40 ° C.

N'essayez pas de manipuler ou d'ouvrir la batterie et / ou le chargeur.

Ne pas court-circuiter la batterie et faire attention lors de sa manipulation afin de ne pas la court-circuiter accidentellement avec des éléments conducteurs tels que bagues, bracelets, clés, etc. Lorsque la batterie est court-circuitée, sa température augmente et peut exploser ou brûler.

N'essayez pas de brûler la batterie ou de l'incinérer même si elle est endommagée ou totalement déchargée. Ne laissez pas la batterie à proximité d'une source de chaleur. La batterie peut exploser sous l'effet de la chaleur ou du feu et causer de graves dommages corporels et matériels.

Cette batterie est scellée et aucun liquide ne doit en sortir. Si le joint est endommagé et que le liquide entre en contact avec votre peau, lavez rapidement avec beaucoup d'eau et de savon, neutralisez le liquide avec un acide faible comme le citron ou le vinaigre et rendez-vous d'urgence à votre centre médical. Si le liquide de la batterie entre en contact avec vos yeux, lavez-les soigneusement avec de l'eau pendant 10 minutes et consultez immédiatement un médecin. Si le joint est endommagé, ne pas inhaler les vapeurs produites par la batterie car elles peuvent provoquer une irritation. En cas d'inhalation accidentelle, respirez de l'air frais et consultez un médecin d'urgence.

Débranchez toujours la batterie de la machine avant d'effectuer tout travail. Ne manipulez cette machine que lorsqu'elle est débranchée.

## **2.5. UTILISATION ET SOINS DE LA MACHINE**

Utiliser cette machine uniquement pour aérer les zones terrestres sans des herbes. Ne pas utiliser cette débroussailluse à d'autres fins inattendues. L'utilisation de la débroussailluse pour des opérations différentes à celles prévues, peut donner lieu à des situations dangereuses.

Utilisez cette machine, accessoires, outils, etc. en suivant les indications ici fournies et de la façon prévue, en prenant compte des conditions du travail et du travail à faire. L'utilisation de cette machine pour des applications autres que celles prévues peut vous mettre en péril.

**Ne jamais utiliser cette machine avec les protecteurs abîmés ou sans les protecteurs installés.** Vérifiez que tous les éléments de sécurité sont en place et dans un bon état.

Le fabricant ne serait pas tenu responsable des blessures et dommages provoqués par une mauvaise ou incorrecte utilisation de cette machine.

**Ne forcez pas avec cette machine. Utilisez la machine pour l'application correcte.** La correcte utilisation de la machine pour le type de travail à faire vous permettra de mieux travailler et plus sûr.

**N'utilisez pas cette machine si l'interrupteur ne change pas entre "ARRET" et "MARCHÉ".** Toute machine ne POUVANT être contrôlée avec l'interrupteur est dangereuse et doit être réparée. **Avant de commencer le travail vérifiez que les fraises ne sont pas en contact avec aucun objet et qu'elles peuvent bouger librement.**

**Faites l'entretien de cette machine. Vérifiez que les parties mobiles ne soient plus en ligne ou défectueuses, qu'il n'y a pas de pièces cassées ou autres conditions qui puissent affecter le fonctionnement de la machine.** Chaque fois que cette machine est abîmée, réparez-la avant de l'utiliser. Beaucoup d'accidents sont provoqués par des machines mal entretenues.

Ayez les outils de coupe affûtés et propres. Les outils de coupes bien entretenus avec les bords de coupe affûtés sont plus simples à contrôler.

**N'utilisez jamais des fils métalliques ou d'autres matériels à la place du fil en nylon sur cette machine.**

Si l'outil de coupe frappe un élément étranger tout en travaillant arrêtez la machine, déconnectez la

débrousailleuse et examinez la machine avant de continuer. Si vous détectez des signes de dommages emmenez votre machine au service après vente.

**Si la machine commence à vibrer de manière étrange éteignez la débrousailleuse, déconnectez-la du réseau et examiner l'appareil pour trouver la cause.** Si vous ne trouvez pas la cause, emmenez votre machine au service technique. Les vibrations sont toujours une indication d'un problème dans la machine.

**Ayez les poignées propres et sèches.** Les poignées huileuses ou graisseuses sont glissantes et peuvent provoquer la perte de contrôle de la machine.

**Nettoyez les fenêtres d'aération. Ne pas couvrir les ouvertures de refroidissements.**

**N'utilisez pas cette machine avec une main.** Maintenir la débrousailleuse avec les deux mains sur les poignées.

**Ne pas utiliser la débrousailleuse sur des pentes abruptes où il ne peut pas être garantie votre sécurité.** Si vous travaillez sur des pentes ralentissez votre travail et assurer-vous d'avoir une bonne stabilité.

**Débranchez la prise avant d'effectuer n'importe quel ajustement, changer les accessoires ou stocker cette machine.** Ces mesures préventives de sécurité réduisent le risque de démarrer la machine accidentellement.

## **2.6. SERVICE**

Faites réviser périodiquement la machine électrique par un service après vente qualifié en utilisant que de pièces détachées d'origine. Ce fait garantie la sécurité de la machine.

### 3. ETIQUETTES D'AVERTISSEMENT

Los iconos en las etiquetas de advertencia que aparecen en esta máquina y / o en el manual, indican información necesaria para la utilización segura de esta máquina.



Danger et Attention.



Lisez le manuel de l'utilisateur et suivez les indications et avertissements de sécurité.



Utilisez bottes non glissantes avec protections d'acier.



Portez des protections pour des lunettes de sécurité.

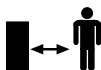
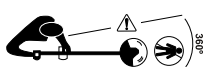

Ne laissez personne entrer dans la zone de travail. Cette zone aura un diamètre de 15 m. à partir du point où vous travaillez.



Attention!. Risque de projection de matière. Soyez prudent avec les objets qui peuvent être projetés.



N'utilisez pas la machine lorsqu'il pleut. Ne pas l'exposer à la pluie.



Attention!. Ne forcez pas la batterie, faites-la glisser avec précaution à l'aide des rails fournis



Conforme aux directives CE.



Niveau de puissance acoustique garanti Lwa, dB (A).



Mettez votre appareil au rebut de manière écologique. Ne le jetez pas dans les poubelles ménagères.



## 4. CONNAITRE VOTRE MACHINE

### 4.1. CONDITIONS D'UTILISATION

**⚠** Utilisez cette débroussailleuse uniquement pour couper l'herbe et les petits buissons. Tout autre type d'utilisation peut être dangereux et est à vos propres risques. N'utilisez pas cette débroussailleuse à d'autres fins que celles prévues. Par exemple: n'utilisez pas la débroussailleuse pour couper des bûches de bois, des matières plastiques, des briques ou des matériaux de construction. L'utilisation de cette débroussailleuse pour des opérations autres que celles prévues peut entraîner des situations dangereuses.

N'oubliez pas que l'opérateur de la machine est responsable des dangers et accidents causés à d'autres personnes ou choses. Le fabricant ne sera en aucun cas responsable des dommages causés par une utilisation incorrecte ou incorrecte de cette machine.

### 5.2. DESCRIPTION DÉTAILLÉE DU PRODUIT

1. Bouton de sécurité
2. Bouton marche / arrêt
3. Gâchette d'accélérateur
4. Protecteur
5. Tête de ligne en nylon
6. Poignée avant
7. Protecteur
8. Transmission
9. Batterie (non incluse)

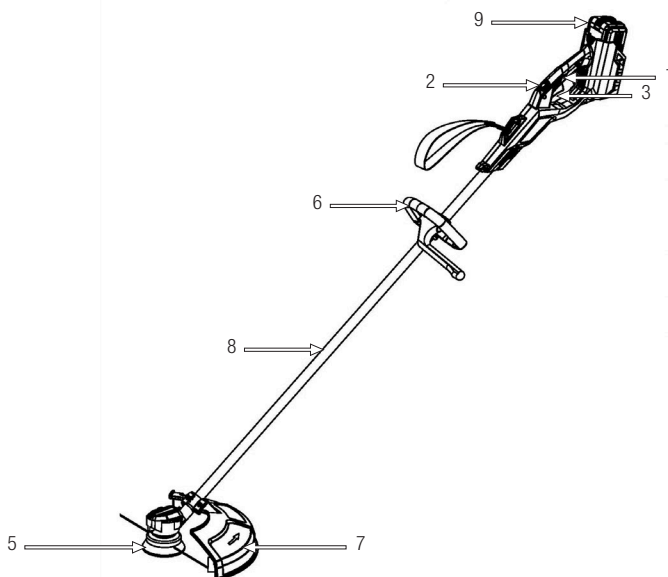

Les images et dessins représentés dans ce manuel sont indicatifs et peuvent ne pas correspondre au produit réel.

**4.3. CARACTERÍSTICAS TÉCNICAS**

Description	Débroussailleuse à batterie
Marque	Garland
Modèle	Best Keeper 140 DW-V20
Moteur	Électrique
Puissance (W)	500
Couple maximal de vitesse de rotation (min-1)	6.000
<b>Coupe-herbe</b>	
Diamètre de coupe de la tête en nylon (mm)	250
Épaisseur de l'outil de coupe (mm)	2
Nombre de fils de nylon	2
Vitesse de coupe maximale autorisée (min-1)	6.500
<b>Débroussailleuse</b>	
Diamètre de coupe de la tête en nylon (mm)	350
Épaisseur de l'outil de coupe (mm)	1,4
Nombre de fils de nylon	3
Vitesse de coupe maximale autorisée (min-1)	4.500
Niveau de vibration déclaré ( $m / s^2$ ) ( $K = 1,5$ )	7,1
Niveau de pression acoustique mesuré LpA dB (A)	86
Constante d'incertitude K dB (A)	3
Niveau de puissance acoustique mesuré LwA dB (A)	95,05
Niveau de puissance acoustique garanti dB (A)	96
Poids sans batterie (kg)	4,4

Las características técnicas pueden ser modificadas sin preaviso.

## 5. INDICATIONS POUR LA MISE EN SERVICE

### 5.1. LISTE DE MATÉRIAUX

Cette machine comprend les éléments suivants que vous trouverez à l'intérieur de la boîte:

- Machine.
- Protecteur.
- Vis de garde (x3).
- Tête
- Disque
- Poignée avant
- Manuel d'instructions.

Retirez soigneusement tous les éléments de la boîte et assurez-vous que tous les éléments répertoriés sont présents.

Inspectez soigneusement le produit pour vous assurer qu'il n'y a pas d'articles endommagés. Si vous trouvez une pièce endommagée ou quelque chose qui manque, n'utilisez pas la machine tant que le défaut n'a pas été réparé ou que vous n'avez pas toutes les pièces qui composent la machine. L'utilisation de la machine avec des pièces défectueuses ou sans tous ses éléments peut entraîner des blessures graves.

### 5.2. MONTAGE

#### 5.2.1. MONTAGE DU PROTECTEUR ET DE LA TÊTE

Positionnez le protecteur (1) comme indiqué sur la figure, en faisant correspondre les encoches. Insérez ensuite les 3 vis (5) et serrez.

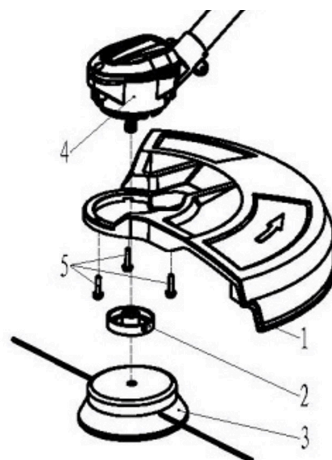

Monter la douille (2), serrer la tête de coupe (3).

#### 5.2.2. ASSEMBLAGE DE LA POIGNÉE AVANT

Placez le levier (18) sur la poignée (6) et alignez-le avec la plaque de pression (19). Serrez les vis (20).

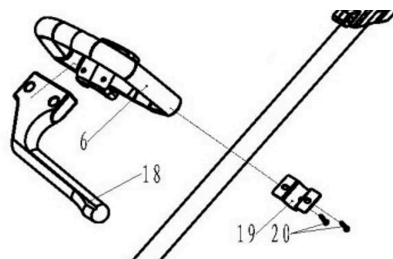

Tant pour serrer que pour retirer les accessoires de coupe, la transmission doit être verrouillée, en insérant une clé ou un tournevis à travers le trou de la transmission et l'encoche de la plaque.

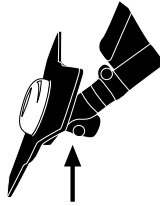

### 5.2.3. MONTAGE DU DISQUE EN ACIER

Insérez la plaque d'encoche (2) sur l'arbre de transmission avec l'évidement vers le haut. Montez ensuite le disque de coupe (17), la plaque de pression (16) et (15) et serrez l'écrou (14)

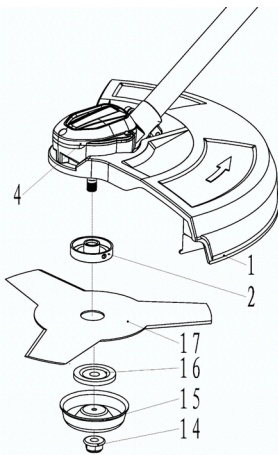

### 5.2.4. CHANGEMENT DU FIL NYLON

#### Démontage

1. Pour dévisser la tête, introduisez une clé ou tournevis dans l'encoche de la plaque et le trou de la transmission pour bloquer la rotation et tourner la tête vers la droite.
2. Dévissez vers la droite la fixation de la partie inférieure de la tête du fil.
3. Enlever le couvercle inférieur. Retirer la bobine

vide de fil de son logement et supprimer tous les fils restants.

#### Rembobinage du nouveau fil

Coupez environ 4 m de fil nylon. Prenez les extrémités du fil, pliez le par la moitié, insérez-le dans la bobine et enroulez les 2 extrémités du fil dans le même sens chacun dans sa gorge.

#### Montage

1. Bloquez l'extrémité de chaque fil dans les deux sillons et dans les trous opposés (B).
2. Insérez à nouveau la bobine à sa place et placez les extrémités des fils dans les trous de sortie du fil (A).
3. Etirez chaque fil jusqu'à qu'ils soient sortis environ de 12 cm.
4. Montez à nouveau la tête fil en la vissant vers la gauche.

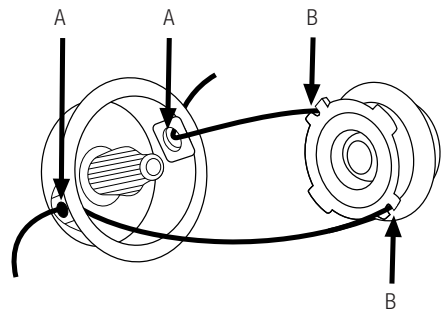

### 5.3. MISE EN MARCHÉ

#### 5.3.1. POINTS DE VERIFICATION AVANT LE DEMARRAGE

La tension et le courant d'alimentation doivent être conformes aux indications de la plaque signalétique. Avant de commencer les travaux, vérifiez toujours

que la machine fonctionne correctement et qu'elle fonctionne en toute sécurité.

N'utilisez pas cette machine si elle est endommagée ou mal réglée.

Utilisez cette machine aux fins pour lesquelles elle a été conçue. Toute autre utilisation peut être dangereuse pour l'utilisateur, pour la machine et pour les personnes, les animaux et les choses qui peuvent se trouver à proximité.

Vérifiez:

- La máquina completamente y busque piezas sueltas (tornillos, tuercas, etc.) y daños.
- Que el protector está correctamente fijado a la máquina.
- Que el cabezal no está dañado.

Serrez, réparez ou remplacez tout ce qui est nécessaire avant d'utiliser la machine.

### 5.3.2. ALLUMER ET ÉTEINDRE

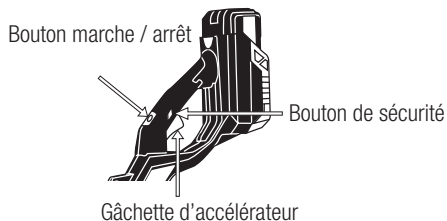

Allumer la machine:

Installer la batterie

Appuyez sur le bouton marche / arrêt (si tout est correct, le voyant vert restera fixe, s'il y a un problème, le voyant vert clignotera) puis appuyez sur le bouton de sécurité et, sans le relâcher, appuyez sur la gâchette de l'accélérateur.

Déconnexion de la machine:

Relâchez la gâchette des gaz, appuyez sur le bouton

marche / arrêt, si vous ne comptez pas l'utiliser pendant une longue période, retirez la batterie.

⚠️ Après avoir éteint la machine, l'outil de coupe continuera à tourner pendant quelques instants en raison de l'inertie. Attendez que l'outil de coupe s'arrête avant d'effectuer l'entretien ou le transport de la machine.

### 5.3.3. POINTS DE VERIFICATION APRES LE DEMARRAGE

Il est important de faire attention aux éventuelles pièces détachées ou à la température de la machine. Si vous détectez une anomalie dans la machine, arrêtez-vous immédiatement et vérifiez-la attentivement.

En cas d'anomalie ou de problème, amener la machine au service technique pour réparation.

En aucun cas, continuez à utiliser la machine si l'opération ne vous semble pas adéquate.

⚠️ N'utilisez pas la machine si elle est endommagée ou mal réglée.

## 5.4. CHARGE DE LA BATTERIE

⚠️ La tension et le courant d'alimentation doivent être conformes aux indications de la plaque signalétique du chargeur.

Avant d'utiliser la batterie pour la première fois, chargez-la pendant au moins 1 heure pour le 4 Ah et 40 min pour le 2 Ah

Pour charger la batterie, branchez le chargeur sur le secteur, la led s'allumera en rouge. Placez la batterie dans le chargeur, la led s'allumera en vert et commencera à clignoter. Le voyant du chargeur passera du vert clignotant au vert lorsque la batterie est complètement chargée. Lorsque la batterie est

chargée, retirez-la du chargeur. Si vous laissez la batterie dans le chargeur et qu'elle est chargée, le chargeur s'éteindra automatiquement après 2 heures, en continuant à allumer la LED verte.

Si vous insérez la batterie dans le chargeur et que la led commence à clignoter en rouge, cela signifie que votre batterie est défectueuse ou que la batterie ne correspond pas à ce chargeur.

**⚠ Important!** Si vous chargez complètement votre batterie, débranchez-la du chargeur et reconnectez-la sans l'avoir utilisée, le voyant peut commencer à clignoter en rouge (signe de batterie défectueuse) lorsqu'il détecte que la batterie n'accepte pas de charge. Dans ce cas, le clignotement rouge de la led ne signifie pas que la batterie est endommagée.

Rechargez la batterie lorsque vous constatez que la puissance de votre machine diminue. Évitez d'utiliser la machine tant que la batterie n'est pas complètement déchargée. Pour vérifier l'état de votre batterie, appuyez sur le bouton noir et la LED verte s'allumera indiquant la charge de votre batterie

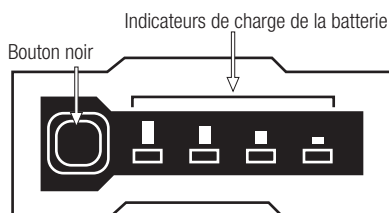

Remarques:

- La batterie nécessitera 2 ou 3 cycles de charge-décharge complets jusqu'à ce qu'elle atteigne sa capacité de stockage d'énergie maximale.
- Cette batterie n'a pas d'effet mémoire, il n'est donc pas nécessaire de la décharger complètement avant de la recharger.
- Si vous prévoyez de ne pas utiliser la batterie pendant une longue période, chargez-la complètement, rangez-la dans un endroit approprié et rechargez-la tous les 30 jours.

Suivez les conseils ci-dessous pour vous assurer que la capacité de charge de votre batterie est maintenue le plus longtemps possible:

- Évitez de décharger complètement la batterie. La durée de vie de la batterie sera plus longue si vous rechargez la batterie lorsque vous remarquez que la puissance de votre machine diminue et ne la laissez pas se décharger complètement.
- Rechargez toujours la batterie après avoir utilisé la machine. Ne stockez pas une batterie déchargée ou à moitié chargée.
- Rechargez toujours la batterie à l'intérieur de votre maison et de votre garage pour préserver la batterie et le chargeur de l'humidité et des intempéries.
- Rechargez la batterie à des températures comprises entre 5 ° C et 40 ° C.
- Gardez toujours la batterie à l'écart de l'eau, des zones humides, des sources de chaleur et des produits chimiques.

## 5.5. INSTALLER LA BATTERIE



Installez la batterie en faisant glisser la batterie sur les rails jusqu'à ce qu'elle soit solidement fixée à la machine.

Pour retirer la batterie, appuyez sur la languette et retirez la batterie.

## 6. UTILISATION DE LA MACHINE

**⚠** N'utilisez cette machine que pour l'usage auquel elle est destinée. L'utilisation de cette machine pour toute autre utilisation est dangereuse et peut causer des dommages à l'utilisateur et / ou à la machine.

Travaillez uniquement à la lumière du jour ou avec une bonne lumière artificielle.

N'utilisez pas cette machine la nuit, dans le brouillard ou avec une visibilité réduite qui rend difficile la vue de la zone de travail.

Limitez l'utilisation continue de cette machine à 10 minutes et reposez-vous entre 10 et 20 minutes entre les séances.

Évitez autant que possible d'utiliser la machine lorsque le sol est mouillé. Soyez particulièrement prudent si vous utilisez cette machine après la pluie car le sol sera glissant et vous pourriez glisser.

Si vous glissez, perdez votre équilibre ou tombez, relâchez immédiatement l'interrupteur marche / arrêt.

N'utilisez pas cette machine si vous êtes fatigué, malade, avez pris des drogues, des stupéfiants ou de l'alcool. Le manque de repos et la fatigue peuvent entraîner des accidents ou des blessures.

Placez toujours la machine sur une surface plane et stable.

N'utilisez pas cette machine sur des pentes raides où votre sécurité ne peut être garantie. Si vous travaillez sur des pentes, ralentissez votre travail et assurez-vous d'avoir une bonne stabilité.

Ne vous approchez pas de l'élément de coupe de la machine lorsque le moteur tourne.

 Ne vous fiez pas uniquement aux caractéristiques de sécurité de cette machine.

Il faut faire attention à un éventuel desserrage ou surchauffe des pièces de la machine. Si vous détectez une anomalie, arrêtez immédiatement la machine et vérifiez-la attentivement. En cas de panne, amener la machine au service technique pour réparation. En aucun cas, vous ne devez continuer à travailler si vous constatez que l'opération n'est pas correcte.

N'oubliez pas de toujours utiliser la machine avec des mains propres et sans carburant ni huile.

N'utilisez pas d'accessoires dans cette machine à l'exception de ceux recommandés par notre société, car leur utilisation pourrait causer de graves dommages à l'utilisateur, aux personnes à proximité de la machine et à la machine elle-même.

Suivez toujours les règles de sécurité que nous indiquons dans ce manuel.

## **6.1. SÉCURISATION DE LA MACHINE ET GUIDAGE**

Tenez la machine avec votre main gauche sur le guidon et votre main droite sur la poignée afin de pouvoir actionner l'interrupteur marche / arrêt avec votre main droite.

 **Attention!**: Pour réduire le risque de perte de contrôle et de blessures (même mortelles) pour l'utilisateur ou les personnes à proximité, n'utilisez jamais cette machine d'une seule main.

## **6.2. COUPE AVEC LA TÊTE DE FIL**

**AVERTISSEMENT:** portez une protection oculaire en tout temps. Ne regardez pas directement la ligne de coupe car les débris de la tête pendant la coupe peuvent gravement blesser votre visage et vos yeux. Si la tête heurte une pierre ou un autre objet, arrêtez le moteur et vérifiez son état. N'utilisez pas de têtes endommagées ou mal équilibrées.

Tenez la débroussailleuse de manière à ce que la tête ne touche pas le sol et avec une inclinaison d'environ 20 ° dans la direction dans laquelle vous coupez.

Coupez de gauche à droite pour empêcher l'herbe coupée de tomber dans la zone à couper. Veillez à ne pas heurter la tête contre des pierres ou le sol. Les

chocs contre les objets et le sol réduiront la durée de vie utile de la tête, ils peuvent l'endommager, créant un environnement dangereux pour vous et ceux qui se trouvent à proximité de votre environnement de travail.

Les fils de nylon raccourcissent à l'usage, lorsqu'ils sont trop courts, accélèrent le moteur et pressent la tête contre le sol, à ce moment-là, un peu plus de fil sortira de la tête. Si vous tirez trop de fil, la lame de protection coupera l'excédent.

N'oubliez pas que l'extrémité du fil de nylon est celle qui fait la coupe. Vous obtiendrez un meilleur résultat si vous ne poussez pas toute la tête dans la zone à couper en même temps. Insérez lentement la tête et laissez les pointes en nylon couper l'herbe à leur propre rythme.

**⚠ ATTENTION DANGER:** Ne travaillez pas avec la débroussailleuse dans les zones où il y a un treillis métallique.

Portez toujours l'équipement de protection approprié. N'utilisez pas cette machine dans des zones où vous ne pouvez pas voir clairement ce qu'il faut couper.

## 7. MAINTENANCE ET SERVICE

Effectuer des inspections régulières sur la machine pour assurer un fonctionnement efficace de la machine. Pour un entretien complet, nous vous recommandons de confier la machine à votre service technique.

**⚠** Il est toujours nécessaire d'arrêter le moteur et de vérifier que l'outil de coupe est arrêté avant de nettoyer ou de transporter la machine.

**⚠** N'essayez jamais de régler la machine lorsqu'elle est en marche. Effectuer tous les travaux de

maintenance sur la machine avec la machine sur une surface plane et dégagée.

Retirez la batterie de la machine avant d'effectuer toute opération sur la machine. Lisez le manuel d'instructions avant d'effectuer toute opération.

Effectuez toujours la maintenance ou l'entretien avec la batterie retirée

**⚠ ATTENTION!:** Ne modifiez ni la machine ni les éléments de coupe. Une utilisation inappropriée de ces Les articles peuvent causer des BLESSURES GRAVES OU LA MORT. Gardez la machine propre, en particulier les fenêtres de ventilation du moteur.

**⚠** Le retrait des dispositifs de sécurité, un mauvais entretien, le remplacement d'éléments par des pièces de rechange non d'origine peuvent provoquer des blessures.

### 7.1. MAINTENANCE ET SOINS APRÈS UTILISATION

Effectuez les opérations de maintenance et d'entretien suivantes lorsque vous avez terminé de travailler avec la machine pour garantir le bon fonctionnement de cette machine à l'avenir.

#### 7.1.1. NETTOYAGE

Avant de nettoyer votre appareil, débranchez l'appareil.

Attention!: Nettoyez toujours la machine après utilisation. Le fait de ne pas effectuer un nettoyage adéquat peut endommager la machine et provoquer un dysfonctionnement. Dans la mesure du possible, nettoyez immédiatement après le travail.

Gardez votre machine propre et en bon état.



Ne nettoyez pas le moteur avec de l'eau. Le moteur électrique pourrait être endommagé.

Nettoyez les boîtiers de votre machine avec un chiffon imbibé d'eau. N'utilisez jamais d'essence, de diluants, de détergents, d'eau ou tout autre liquide pour nettoyer la machine.

### 7.1.2. CONDUITS DE VENTILATION DU MOTEUR

Éliminez la saleté des conduits de ventilation pour ne pas endommager le moteur et éviter un incendie éventuel.

### 7.1.3 INGRASSARE L'ENGRENAGE

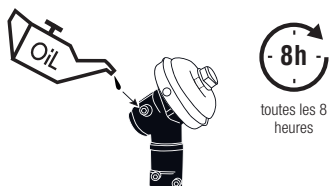

## 8. DÉTECTION ET IDENTIFICATION DES PANNES

Sur la base des symptômes que vous observez, la cause probable peut être trouvée et le problème résolu. Dans tous les autres cas, apportez votre machine au service technique.

Erreur	Cause	Action
Le moteur ne fonctionne pas	La batterie n'est pas correctement connectée	Connectez la batterie
	La batterie est à plat	Charger la batterie
	Mauvais interrupteur	Faites réparer votre machine
La tête ne tourne pas	Tête bloquée par un élément étranger	Arrêtez la machine, débranchez le courant électrique et déverrouillez la tête
Vibrations ou bruit excessif	Tête cassée	Remplacez la tête
	Problème de moteur	Faites réparer votre machine

Si vous ne parvenez pas à résoudre le problème avec ce cadre, faites réparer votre machine.

Pour trouver le service après-vente le plus proche de chez vous, contactez le point de vente où vous avez acheté la machine.

## 9. TRANSPORT

Avant de transporter cette machine, débranchez toujours la batterie de la machine.

Tenez la machine par la poignée avec la machine éteinte et éloignée des parties du corps. Une manipulation correcte réduira le risque de contact accidentel avec l'outil de coupe.

Si vous transportez la machine dans un véhicule, fixez-la fermement pour l'empêcher de glisser ou de basculer.

## 10. ESPACE DE RANGEMENT

Rangez cet outil dans un endroit sûr, inaccessible aux enfants et de manière à ne pas mettre en danger personne et qui soit sec, propre et à une température comprise entre 0 ° C et 45 ° C.

Débranchez la batterie de la machine avant de la ranger et pour éviter d'endommager la batterie, chargez-la toujours complètement. Si vous ne comptez pas utiliser la machine pendant une longue période, rechargez batterie tous les 30 jours. Ne stockez jamais une batterie déchargée.

Stockez les batteries à l'écart des matériaux métalliques tels que trombones, pièces de monnaie, clés, clous, vis ou autres petits matériaux métalliques qui peuvent accidentellement se connecter entre les bornes et provoquer un court-circuit. Court-circuit à la batterie

Cela pourrait faire exploser ou brûler la batterie. La batterie se décharge plus lentement à basse température.

Avant de ranger la machine, suivez les points du chapitre Maintenance.

La machine hors d'usage doit être stockée propre, sur une surface plane.

## 11. INFORMATIONS SUR LA DESTRUCTION DES ÉQUIPEMENTS / LE RECYCLAGE

La batterie de cette machine contient des éléments dangereux pour la santé et l'environnement et doit être recyclée correctement. Ne jetez pas la batterie à la poubelle, apportez-la dans un centre de collecte des déchets officiel.

Mettez votre appareil au rebut de manière écologique. Nous ne devons pas jeter les machines avec les ordures ménagères. Ses composants plastiques et métalliques peuvent être classés selon leur nature et recyclés.



Les matériaux utilisés pour emballer cette machine sont recyclables. Veuillez ne pas jeter l'emballage avec les ordures ménagères. Débarrassez-vous de ces colis dans un point de collecte des déchets officiel.



## 12. GARANTIE

### 12.1. PÉRIODE DE GARANTIE

- La période de garantie (Loi 1999/44 CE) conformément aux termes décrits ci-dessous est de 2 ans à compter de la date d'achat, en ce qui concerne les pièces et la main d'œuvre, contre les défauts de fabrication et de matériel.

### 12.2. EXCLUSIONS

La garantie Garland ne couvre pas :

- L'usure naturelle due à l'utilisation.
- Mauvais usage, utilisation inappropriée de la machine.
- Dommages provoqués par une intervention réalisée par du personnel non autorisé par Garland ou utilisation de pièces de rechanges pas d'origines.

### 12.3. TERRITOIRE

- La garantie Garland assure une couverture de service sur tout le territoire national.

### 12.4. EN CAS D'INCIDENT

- La garantie doit être correctement remplie contenant toutes les données requises et accompagnée d'une facture ou ticket d'achat de l'établissement du vendeur.

#### **ATTENTION!**

AFIN DE GARANTIR UN FONCTIONNEMENT ET UNE SÉCURITÉ MAXIMALE, NOUS VOUS PRIONS DE LIRE ATTENTIVEMENT LE MANUEL D'INSTRUCTIONS AVANT L'UTILISATION DE CETTE MACHINE.

## DÉCLARATION DE CONFORMITÉ (CE)

Le signataire ci-dessous, Juan Palacios, , autorisé par Productos McLand S.L., , dont l'adresse est C/ La Fragua 22, 28933, Móstoles, España , déclare que les machines Garland modèles Keeper Best 140DW-V20 avec numéro de série de l'année 2020 en avant (l'année de fabrication est clairement indiqué sur la plaque d'identification de la machine suivi du numéro de série) et dont la fonction est "Appareil portable à moteur électrique muni d'une lame rotative en métal ou en matière plastique et destiné à couper des mauvaises herbes, des broussailles, des arbustes et d'autres végétaux similaires", respectent toutes les conditions de la Directive 2006/42/CE du Parlement européen et du Conseil du 17 mai 2006 relative aux machines et modifiant la directive 95/16/CE

Ces machines respectent aussi les conditions des directives communautaires suivantes:

- DIRECTIVE 2014/30/UE DU PARLEMENT EUROPÉEN ET DU CONSEIL du 26 février 2014 relative à l'harmonisation des législations des États membres concernant la compatibilité électromagnétique (refonte)
- Directive 2000/14/CE du Parlement européen et du Conseil du 8 mai 2000 concernant le rapprochement des législations des États membres relatives aux émissions sonores dans l'environnement des matériels destinés à être utilisés à l'extérieur des bâtiments
- Norme harmonisée: EN 50636-2-91:2014; EN ISO 11806-1:2011; EN 60335-1:2012+A11:2014+A13:2017+A1:2019+A2:2019+A14:2019; EN 55014-1:2017; EN 550142:2015

Puissance maximale (W) = 500

Niveau de puissance acoustique A-pondéré LwA dB(A) 0= 95,05

Niveau de puissance acoustique garanti dB(A) (k=3) = 96



Juan Palacios  
Chef de produit  
Móstoles 7/7/2020

**productos**  
**McLand**  
S.L.

C/ La Fragua, 22 P.I. Los Rosales  
28932 MOSTOLES (Madrid) ESPAÑA

## INDICE

1. Introduzione	62
2. Norme e precauzioni di sicurezza	63
3. Iconi di avvertimento	68
4. Descrizione della macchina	69
5. Istruzioni per la messa in funzionamento	71
6. Utilizzo della macchina	74
7. Manutenzione e servizio	76
8. Rilevazione e identificazione di fallimenti	78
9. Trasporto	79
10. Almacenaggio	79
11. Informazioni sulla distruzione delle attrezzature / riciclaggio	79
12. Condizioni di garanzia	80
Dichiarazione di conformità CE	81

## 1. INTRODUZIONE

Grazie per aver scelto questa macchina Garland. Siamo sicuri che apprezzerete la qualità e le prestazioni di questa macchina che faciliterà il compito per un lungo periodo di tempo. Ricorda che questa macchina ha il network più completo ed esperto di assistenza tecnica a cui si può andare per il mantenimento della vostra macchina, acquistare pezzi di ricambio e / o accessori e risoluzione dei problemi.



**Attenzione! Leggere tutte le avvertenze di sicurezza e tutte le istruzioni.** La mancata osservanza di tutte le avvertenze e le istruzioni indicate di seguito possono provocare scosse elettriche, incendi e / o lesioni gravi. Prima di utilizzare questa macchina leggere le informazioni contenute in questo manuale sulle tecniche per l'applicazione sicuri e corretti.

**⚠ Utilizzare questo decespugliatore solo per il taglio di erba e piccoli arbusti.** Ogni altro uso può essere pericoloso ed è a vostro rischio e pericolo. Non utilizzare questo decespugliatore per altri scopi non volute. Ad esempio: Non usare il decespugliatore per tagliare tronchi di materiali di legno, plastica, mattoni o altro edificio di legno. L'utilizzo di questo decespugliatore per le operazioni diverse da quelle previste può comportare in situazioni pericolose.

**⚠ Conservate tutte le avvertenze e le istruzioni per vostra referenza futura.** Se in futuro pensate di vendere la macchina, al nuovo proprietario non dimenticate di consegnare anche il manuale.

L'espressione "macchina" nelle avvertenze si riferisce a questa macchina elettrica con la batteria collegata. L'espressione interruttore in posizione "aperto" significa spegnere e interruttore in posizione "chiuso" significa accendere.

TRADUZIONE DEL MANUALE ORIGINALE

Ref.:GCBEST140DWV20M0920V1

DATA DI PUBBLICAZIONE: 09/09/2020

DATA DELLA RECENSIONE: 11/09/2020

Ricordare che l'operatore della macchina è responsabile dei pericoli e degli incidenti causati ad altre persone o cose. Il produttore non sarà in alcun modo responsabile per danni causati da un uso improprio o non corretto di questa macchina.

## 2. NORME E PRECAUZIONI DI SICUREZZA

**⚠** Per evitare un uso improprio della macchina, leggere tutte le istruzioni in questo manuale prima di utilizzarla per la prima volta. Tutte le informazioni contenute in questo manuale sono rilevanti per la tua sicurezza personale e per quella delle persone, degli animali e delle cose che ti circondano. In caso di domande sulle informazioni contenute in questo manuale, rivolgersi a un professionista o recarsi presso il punto vendita in cui è stata acquistata questa macchina per risolverlo.

Il seguente elenco di pericoli e precauzioni include le situazioni più probabili che possono verificarsi durante l'utilizzo di questa macchina. Se vi trovate in una situazione non descritta in questo manuale, usate il buon senso per usare la macchina nel modo più sicuro possibile o, se vedete un pericolo, non usate la macchina.

### 2.1. UTENTI

Questa macchina è stata progettata per essere utilizzata da utenti maggiorenni e che hanno letto e compreso queste istruzioni. Questa macchina non può essere utilizzata da persone (compresi i bambini) con ridotte capacità fisiche, mentali o mentali o mancanza di esperienza o conoscenza.

**⚠** **Attenzione!** Non consentire a minorenni di utilizzare questa macchina.

**⚠** **Attenzione!** Non consentire a persone che non comprendono queste istruzioni di utilizzare questa macchina.

Prima di utilizzare questa macchina, familiarizzarsi con essa, assicurandosi di essere pienamente consapevoli di dove sono tutti i comandi, i dispositivi di sicurezza e come dovrebbero essere utilizzati.

Se sei un utente inesperto, ti consigliamo di fare un minimo di pratica facendo lavori semplici e, se possibile, in compagnia di una persona esperta.

**⚠** **Attenzione!** Prestare questa macchina solo a persone che hanno familiarità con questo tipo di macchina e sanno come usarla. Fornire sempre il manuale di istruzioni con la macchina in modo che l'utente possa leggerlo attentamente e comprenderlo. Questa macchina è pericolosa nelle mani di utenti non addestrati.

### 2.2. SICUREZZA PERSONALE

Stai attento, osserva quello che stai facendo e usa il buon senso quando utilizzi questa macchina.

Evitare l'avvio accidentale della macchina. Verificare che l'interruttore sia in posizione "aperto" prima di collegare la macchina alla batteria. Non trasportare mai la macchina con il dito sull'interruttore o con l'interruttore in posizione "chiuso" poiché potrebbe mettere a rischio la vostra sicurezza e causare incidenti.

Non utilizzare questa macchina quando si è stanchi o sotto l'effetto di droghe, alcol o farmaci. Un momento di distrazione durante il funzionamento di questa macchina può causare gravi lesioni personali.

Non utilizzare questa macchina se uno qualsiasi dei suoi componenti è danneggiato.

Non utilizzare mai la macchina con protezioni difettose o senza dispositivi di sicurezza.

Non modificare i comandi della macchina o le regolazioni del regime del motore.

Rimuovere tutte le chiavi o gli strumenti manuali dalla macchina e dall'area di lavoro prima di avviare la macchina. Una chiave o un utensile lasciato vicino alla macchina può essere toccato da una parte mobile della macchina e proiettato provocando lesioni personali.

Non esagerare. Tieni i piedi ben saldi a terra e mantieni l'equilibrio in ogni momento. Mantenere sempre il corretto appoggio dei piedi e azionare la macchina solo quando ci si trova su una superficie fissa, sicura e piana. Le superfici scivolose o instabili possono causare una perdita di equilibrio o di controllo della macchina.

Vestiti in modo appropriato. Non utilizzare mai questa macchina a piedi nudi o con i sandali. Usa questa macchina con scarpe robuste e pantaloni lunghi.

Tenere tutte le parti del corpo lontane dagli elementi di taglio e dalle parti in movimento quando la macchina è in funzione. Prima di avviare la macchina, assicurarsi che l'elemento di taglio non sia a contatto con alcun oggetto. Un momento di disattenzione durante il funzionamento della macchina può causare il taglio degli indumenti o di altre parti del corpo dall'elemento tagliente dell'utensile.

Tenere sempre la macchina con la mano destra sull'impugnatura posteriore e la mano sinistra sull'impugnatura anteriore.

Usare estrema cautela durante il taglio. Materiali pregiati possono essere lanciati contro di te o farti perdere l'equilibrio.

Se sei un utente inesperto, ti consigliamo di fare una pratica minima su una superficie piana.

Se la macchina vibra in modo anomalo, spegnere il motore, ispezionare la macchina per la possibile causa e ripararla. Se non riesci a trovare il motivo, porta la tua macchina al tuo servizio tecnico.

Prima di lasciare la macchina incustodita, spegnerla, attendere l'arresto dell'utensile da taglio e scollegarlo dalla rete elettrica.

Durante il trasporto della macchina, tenerla per la maniglia a macchina spenta e lontano da parti del corpo. Una corretta manipolazione ridurrà la possibilità di contatto accidentale con l'utensile da taglio.

Conservare gli utensili elettrici senza fili con la batteria scollegata e fuori dalla portata dei bambini.

## 2.2.1. ABBIGLIAMENTO E ATTREZZATURE DI SICUREZZA

Vestiti in modo appropriato. Non indossare abiti larghi o gioielli.

Tenere i capelli, i vestiti e i guanti lontani dalle parti in movimento. Indumenti larghi, gioielli o capelli lunghi possono rimanere impigliati nelle parti in movimento.

Non utilizzare mai questa macchina a piedi nudi o con i sandali. Usa questa macchina con scarpe robuste e pantaloni lunghi.

Quando si utilizza questo strumento, indossare la seguente attrezzatura di sicurezza: occhiali di sicurezza o visiera protettiva.

Si consiglia di indossare pantaloni lunghi per ridurre il rischio di lesioni personali dovute a oggetti lanciati dall'utensile da taglio.



Indossare indumenti e attrezzature di sicurezza aggiuntivi ridurrà il rischio di lesioni personali.

Devi portare con te:

- Utensili.
- Nastro segnaletico per l'area di lavoro.
- Telefono cellulare (da utilizzare in caso di emergenza).

### **2.3. SICUREZZA DELL'AREA DI LAVORO**



Non utilizzare questa macchina in atmosfere esplosive, nonché in presenza di liquidi, gas e polveri infiammabili.

Le macchine elettriche creano scintille che possono incendiare polvere o fumi.



L'area entro un raggio di 15 metri attorno alla macchina deve essere considerata una zona a rischio in cui nessuno deve entrare mentre la macchina è in funzione (zona di sicurezza). Se necessario, utilizzare corde e segnali di avvertimento per contrassegnare la zona di sicurezza.

Tenere lontani bambini e astanti durante il funzionamento della macchina. Le distrazioni possono farti perdere il controllo. Assicurati che bambini, persone o animali non entrino nella tua area di lavoro.

Quando il lavoro deve essere eseguito contemporaneamente da due o più persone, verificare sempre la presenza e l'ubicazione degli altri in modo da mantenere una distanza sufficiente tra ciascuna persona per garantire la sicurezza.

Mantenere pulita l'area di lavoro e lavorare con una buona illuminazione. Utilizzare questa macchina solo alla luce del giorno o con una buona illuminazione artificiale. Le aree disordinate e buie causano incidenti. Ispeziona e rimuovi tutti gli oggetti che potrebbero causare danni a te o alla macchina.

Ispezionare l'area di lavoro e rimuovere tutte le pietre, il legno, i cavi e gli oggetti estranei che potrebbero essere lanciati dall'utensile da taglio.

### **2.4. SICUREZZA ELETTRICA**

Utilizzare solo batterie Garland per questa macchina. Utilizzare solo il caricabatterie Garland per caricare le batterie Garland. L'utilizzo di una batteria o di un caricabatterie diverso può causare l'esplosione della batteria e il rischio di incendio.

Assicurarsi di collegare il caricabatterie a una fonte di alimentazione CC da 230 V 50 Hz.

La spina elettrica del caricatore di questa macchina deve corrispondere alla base della presa.

Non modificare mai la spina in alcun modo. Spine non modificate e basi corrispondenti ridurranno il rischio di scosse elettriche.

Quando si utilizza il caricabatterie, evitare il contatto del corpo con superfici messe a terra come tubi, radiatori, fornelli elettrici e frigoriferi. Il rischio di scosse elettriche aumenta se il corpo è collegato a terra.



Non esporre la macchina, il caricabatterie o la batteria alla pioggia o all'umidità. L'acqua che vi penetra aumenterà il rischio di scosse elettriche.

Non abusare del cavo. Non utilizzare il cavo per trasportare, sollevare o scollegare il caricabatterie. Tenere il cavo lontano da calore, olio, bordi taglienti o parti in movimento. I cavi danneggiati o aggrovigliati aumentano il rischio di scosse elettriche.

Non utilizzare mai questo caricabatterie con un cavo o una spina danneggiati. Prima di collegare

il caricabatterie, controllare che la spina e il cavo non siano danneggiati. In caso di danni, inviare la macchina a un servizio tecnico per la riparazione. Se il cavo è danneggiato o rotto, scollegarlo immediatamente. I cavi danneggiati o aggrovigliati aumentano il rischio di scosse elettriche. La sostituzione della spina o del cavo di alimentazione deve essere sempre eseguita dal produttore o dal suo servizio di assistenza tecnica. Si consiglia di collegare questo caricabatterie a un dispositivo differenziale residuo la cui corrente di intervento sia inferiore o uguale a 30mA.

**⚠ Non utilizzare mai una docking station danneggiata, che non soddisfa gli standard o i requisiti per questo caricabatterie.**

Scollegare il caricabatterie dalla rete quando non è in uso per evitare danni in caso di sovraccarico di rete. Caricare la batteria solo con il caricatore fornito con la macchina, in un luogo asciutto con una temperatura compresa tra 0 ° C e 40 ° C.

Non tentare di maneggiare o aprire la batteria e / o il caricabatterie.

Non cortocircuitare la batteria e fare attenzione quando la si maneggia per non cortocircuitarla accidentalmente con oggetti conduttivi come anelli, braccialetti, chiavi, ecc. Quando la batteria è in cortocircuito, la temperatura aumenta e può esplodere o bruciare.

Non tentare di bruciare o incenerire la batteria anche se è danneggiata o completamente scarica. Non lasciare la batteria vicino a una fonte di calore. La batteria può esplodere a causa del calore o del fuoco provocando gravi danni personali e materiali.

Questa batteria è sigillata e il liquido non dovrebbe mai fuoriuscire. Se il sigillo è danneggiato e il liquido

tocca la pelle, lavare rapidamente con abbondante acqua e sapone, neutralizzare il liquido con un acido debole come limone o aceto e recarsi urgentemente dal proprio centro medico. Se il liquido della batteria entra in contatto con gli occhi, lavarli accuratamente con acqua per 10 minuti e rivolgersi immediatamente a un medico. Se la guarnizione è danneggiata, non inalare i vapori prodotti dalla batteria in quanto possono causare irritazione. In caso di inalazione accidentale respirare aria fresca e cercare assistenza medica urgente.

Scollegare sempre la batteria dalla macchina prima di eseguire qualsiasi lavoro. Maneggiare questa macchina solo quando è scollegata.

## **2.5. USO E MANUTENZIONE DI QUESTA MACCHINA**

**Utilizzare questo decespugliatore solo per il taglio di erba e piccoli arbusti.** Ogni altro uso può essere pericoloso ed è a vostro rischio e pericolo. Non utilizzare questo decespugliatore per altri scopi non volute. Ad esempio: Non usare il decespugliatore per tagliare tronchi di materiali di legno, plastica, mattoni o altro edificio di legno. L'utilizzo di questo decespugliatore per le operazioni diverse da quelle previste può comportare in situazioni pericolose.

**Utilizzare questa macchina, gli accessori, materiali di consumo, e così via. secondo queste istruzioni e prendendo come previsto in considerazione le condizioni di lavoro.** L'utilizzo di questa macchina per applicazioni diverse da quelle previste possono provocare una situazione pericolosa.

**Non utilizzare mai la macchina con protezioni danneggiate o senza protezioni installate.** Controllare che tutte le dispositivi di sicurezza sono installati e in buone condizioni.

Il fabbricante non deve essere in nessun modo responsabile per eventuali danni causati da abuso o uso improprio di questa macchina.

**Non forzare questa macchina. Utilizzare questa macchina per la giusta applicazione.** Utilizzando la macchina giusta per il tipo di lavoro da fare meglio e ti permettono di lavorare più sicuro.

**Non utilizzare la macchina se l'interruttore non cambia tra "chiuso" e "aperta".** Ogni macchina che non può essere controllato con l'interruttore è pericolosa e deve essere riparata.

**Prima di utilizzare la macchina accertarsi che l'utensile da taglio non sia a contatto con qualsiasi oggetto e che possa muoversi liberamente.**

**Mantenere questa unità. Verificare che le parti in movimento non sono allineate o bloccato, non parti rotte o altre condizioni che possono influire sul funzionamento di questa macchina.** Ogni volta che questa macchina è danneggiato farlo riparare prima dell'uso. Molti incidente sono causati da una scarsa manutenzione degli macchinari.

Mantenere utensili da taglio affilati e puliti. Gli strumenti correttamente mantenuti e taglienti sono meno propensi a legarsi e sono più facili da controllare.

**Non utilizzare mai filo di metallo o altro materiale invece di filo di nylon su questa macchina.** Se l'utensile da taglio incontra un oggetto estraneo durante l'esecuzione fermare, scollegare la macchina dalla rete elettrica ed esaminare la macchina prima di continuare. Se si rilevano segni di danneggiamento prendere la vostra macchina per il servizio.

**Se la macchina inizia a vibrare in modo strano spegnere la macchina, scollegare dalla rete e ispezionare l'unità per trovare la causa.** Se non si trova il motivo di prendere al vostro servizio della macchina. Le vibrazioni sono sempre un'indicazione di un problema sulla macchina.

**Mantenere le impugnature asciutte e pulite questa macchina.** Prese grasse o oleose sono scivolosi e possono causare la perdita di controllo sulla macchina.

**Tenere le prese d'aria pulita sempre. Non coprire le prese d'aria.**

**Non utilizzare la macchina con una sola mano.** Afferrare le impugnature del manubrio saldamente con entrambe le mani.

**Non utilizzare la macchina su pendii ripidi dove non possa garantire la loro sicurezza.** Se si lavora su pendii, rallentare il vostro lavoro e assicuratevi di avere una buona stabilità.

**Spegnere la macchina e staccare la candela prima di effettuare qualsiasi regolazione, sostituire i pezzi di ricambio, o di conservare questa unità.** Tali misure di sicurezza preventive riducono il rischio di iniziare questa macchina accidentalmente.

## **2.6. SERVIZIO**

**Fare revisione periodica delle loro macchina da un servizio di assistenza specializzato e solo impiegando pezzi identici.** Questo farà che la sicurezza della sua macchina elettrica sia mantenuta.

### 3. ICONI DI AVVERTIMENTO

Le icone sulle etichette di avvertenza che appaiono su questa macchina e / o nel manuale indicano le informazioni necessarie per l'uso sicuro di questa macchina.



Attenzione e avviso.



È necessario leggere attentamente il presente manuale prima di utilizzare la macchina.



Utilizzare stivali protettivi antiscivolo con protezione in acciaio.



È necessario utilizzare protezione degli occhi in ogni momento.

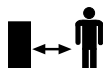

Non consentire alle persone di entrare nell'area di lavoro. Questa zona avrà un diametro di 15 m. dal punto in cui stai lavorando.



Attenzione!. Pericolo di proiezione di materiale. Fai attenzione agli oggetti che possono essere lanciati.



Non utilizzare questa macchina sotto la pioggia o in condizioni di bagnato.



Attenzione!. Non forzare la batteria, farla scorrere con attenzione utilizzando le guide fornite



Conforme alle direttive CE.



Livello di potenza sonora garantito Lwa, dB (A).



Smaltisci il tuo apparecchio in modo ecologico. Non gettarlo nei contenitori dei rifiuti domestici.

## 4. DESCRIZIONE DELLA MACCHINA

### 4.1. CONDIZIONI D'USO

**⚠** Usa questo decespugliatore solo per tagliare erba e piccoli arbusti. Qualsiasi altro tipo di utilizzo potrebbe essere pericoloso ed è a proprio rischio. Non utilizzare questo decespugliatore per scopi diversi da quelli previsti. Ad esempio: non utilizzare il decespugliatore per tagliare tronchi di legna da ardere, materie plastiche, mattoni o materiali da costruzione. L'utilizzo di questo decespugliatore per operazioni diverse da quelle previste può causare situazioni pericolose.

Ricordare che l'operatore della macchina è responsabile dei pericoli e degli incidenti causati ad altre persone o cose. Il produttore non sarà in alcun modo responsabile per danni causati da un uso improprio o non corretto di questa macchina.

### 4.2. DESCRIZIONE DETTAGLIATA DEL PRODOTTO

1. Pulsante di sicurezza
2. Pulsante di accensione / spegnimento
3. Grilletto dell'acceleratore
4. Protector
5. Testa in nylon
6. Maniglia anteriore
7. Protector
8. Trasmissione
9. Batteria (non inclusa)

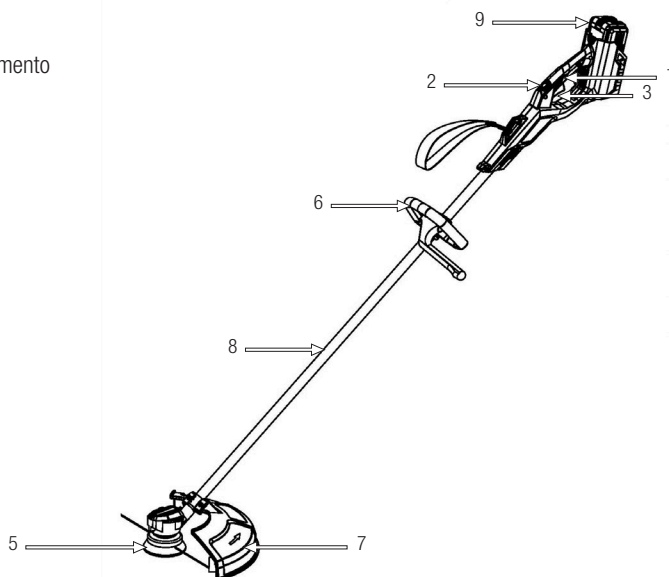

Le immagini e i disegni rappresentati in questo manuale sono indicativi e potrebbero non corrispondere al prodotto reale.

### 4.3. CARATTERISTICHE TECNICHE

Descrizione	Decespugliatore a batteria
Marca	Garland
Modello	Best Keeper 140 DW-V20
Motore	Eléctrico
Potenza (w)	500
Coppia massima velocità di rotazione (min-1)	6.000
<b>Tagliaerba</b>	
Diametro di taglio della testa in nylon (mm)	250
Spessore utensile da taglio (mm)	2
Numero di fili di nylon	2
Massima velocità di taglio consentita (min-1)	6.500
<b>Decespugliatore</b>	
Diametro di taglio della testa in nylon (mm)	350
Spessore utensile da taglio (mm)	1,4
Numero di fili di nylon	3
Massima velocità di taglio consentita (min-1)	4.500
Livello di vibrazione dichiarato ( $m / s^2$ ) ( $K = 1,5$ )	7,1
Livello di pressione sonora misurato $L_pA$ dB (A)	86
Costante di incertezza $K$ dB (A)	3
Livello di potenza sonora misurato $L_wA$ dB (A)	95,05
Livello di potenza sonora garantito dB (A)	96
Peso senza batteria (kg)	4,4

Le caratteristiche tecniche possono essere modificate senza preavviso.

## 5. ISTRUZIONI PER LA MESSA IN FUNZIONAMENTO

### 5.1. ELENCO DEI MATERIALI

Questa macchina include i seguenti articoli che troverai all'interno della confezione:

- Macchina.
- Protector.
- Vite di protezione (x3).
- Testa
- Disco
- Maniglia frontale
- Manuale.

Rimuovere con attenzione tutti gli articoli dalla confezione e assicurarsi che tutti gli articoli elencati siano presenti.

Ispezionare attentamente il prodotto per assicurarsi che non ci siano articoli danneggiati. Se trovi qualche parte danneggiata o manca qualcosa, non utilizzare la macchina fino a quando il difetto non è stato riparato o hai tutte le parti che compongono la macchina. L'utilizzo della macchina con parti difettose o priva di tutti i suoi elementi può provocare gravi lesioni personali.

### 5.2. MONTAGGIO

#### 5.2.1. MONTAGGIO DELLA PROTEZIONE E DELLA TESTA

Posizionare la protezione (1) come mostrato in figura, facendo combaciare le tacche. Quindi inserire le 3 viti (5) e serrare.

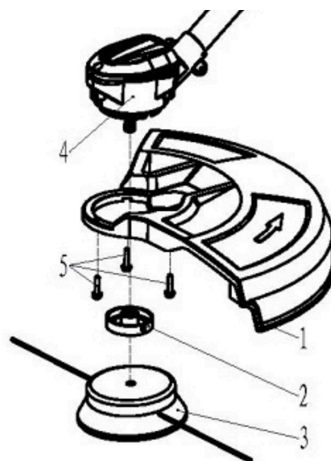

Montare la boccola (2), serrare la testa di taglio (3).

#### 5.2.2. MONTAGGIO IMPUGNATURA ANTERIORE

Posizionare la leva (18) sulla maniglia (6) e allinearla alla piastra di pressione (19). Stringere le viti (20).

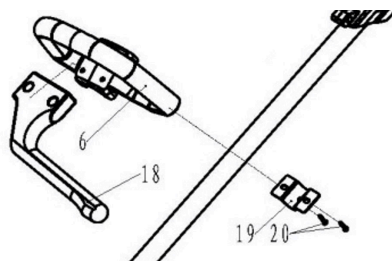

Sia per serrare che per rimuovere gli accessori di taglio, la trasmissione deve essere bloccata, inserendo una chiave o un cacciavite attraverso il foro della trasmissione e la tacca della piastra.

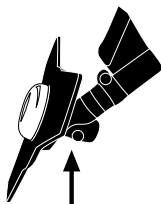

### 5.2.3. MONTAGGIO DEL DISCO IN ACCIAIO

Inserire la piastra dentata (2) sull'albero di trasmissione con l'incavo rivolto verso l'alto. Quindi montare il disco lame (17), lo spingidisco (16) e (15) e serrare il dado (14).

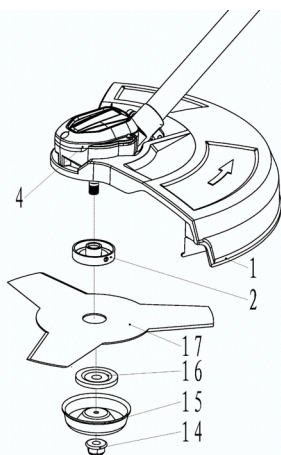

### 5.2.4. CAMBIO DEL FILO DI NYLON

#### Smontaggio

1. Per svitare la testina inserire una chiave o un cacciavite attraverso l'incavo della piastra e il foro della trasmissione per bloccarlo e ruotare il perno in senso orario.
2. Svitare in senso orario il fissaggio della parte inferiore della testa di filo.
3. Togliere il coperchio inferiore. Togliere la bobina

di filo vuota dalla sua sede e rimuovere tutto il filo rimanente.

#### Il riavvolgimento del nuovo filo

Tagliare circa 4 metri di filo di nylon. Prendere le estremità del filo, piegarlo in due, inserirlo nella custodia bobina e piegare le 2 estremità del filo nella stessa direzione per ogni corsia.

#### Montaggio

1. Bloccare l'estremità di ogni filo nelle due scanalature (B).
2. Reinscrivere la bobina nel suo alloggiamento e ponendo le estremità dei fili nei fori di uscita del filo (A).
3. Tirare di ogni filo fino a quando non sono stati rimossi circa di 12 cm.
4. Rimontare la testa di filo, avvitando in senso orario.

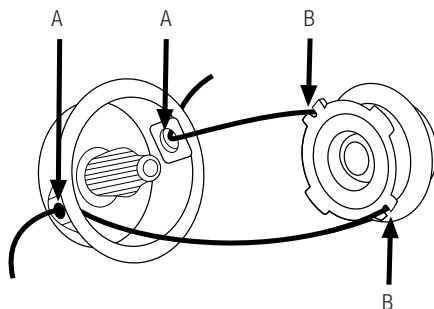

### 5.3. AVVIARE

#### 5.3.1. PUNTI DI CONTROLLO PRIMA DELL'AVVIO

La tensione e la corrente di alimentazione devono essere conformi a quanto indicato in targa. Prima di iniziare il lavoro, verificare sempre che la macchina funzioni correttamente e funzioni in sicurezza.



Non utilizzare questa macchina se è danneggiata o regolata in modo improprio.

Utilizzare questa macchina per lo scopo per cui è stata progettata. Ogni altro uso può essere pericoloso per l'utente, per la macchina e per persone, animali e cose che possono trovarsi nei dintorni.

Dai un'occhiata:

- La macchina completamente e cercare parti allentate (bulloni, dadi, ecc.) E danni.
- Che la protezione sia correttamente fissata alla macchina.
- Che la testa non sia danneggiata.

Stringere, riparare o sostituire quanto necessario prima di utilizzare la macchina.

### 5.3.2. ACCENDERE E SPEGNERE

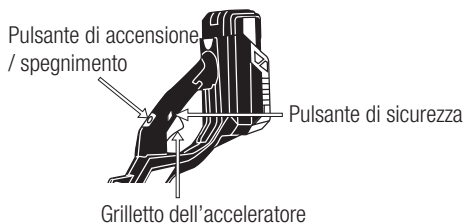

Accensione della macchina:

Installa la batteria

Premere il pulsante on / off, (se tutto è corretto la spia verde rimarrà fissa, se c'è un problema la spia verde lampeggerà) quindi premere il pulsante di sicurezza e, senza rilasciarlo, premere il grilletto dell'acceleratore.

Scollegamento della macchina:

Rilasciare il grilletto dell'acceleratore, premere il pulsante di accensione / spegnimento, se non lo si utilizza per un lungo periodo rimuovere la batteria.

**⚠** Dopo aver spento la macchina, l'utensile da taglio continuerà a ruotare per alcuni istanti per

inerzia. Attendere l'arresto dell'utensile da taglio prima di eseguire la manutenzione o il trasporto della macchina.

### 5.3.3. PUNTI DI VERIFICA DOPO L'AVVIO

È importante prestare attenzione a possibili parti sciolte o alla temperatura della macchina. Se si rileva un'anomalia nella macchina, fermarsi immediatamente e controllarla attentamente.

In caso di anomalie o problemi, portare la macchina al servizio tecnico per la riparazione. In nessun caso continuare ad utilizzare la macchina se l'operazione non sembra adeguata.

**⚠** Non utilizzare la macchina se è danneggiata o impostata in modo errato.

### 5.4. CARICA BATTERIE

**⚠** La tensione e la corrente di alimentazione devono essere conformi alle indicazioni sulla targhetta del caricabatteria.

Prima di utilizzare la batteria per la prima volta, caricarla per almeno 1 ora per i 4 Ah e 40 min per i 2 Ah

Per caricare la batteria, collegare il caricabatterie alla rete elettrica, il led si illuminerà di rosso. Posizionare la batteria nel caricatore, il led si illuminerà di verde e inizierà a lampeggiare. Il LED del caricatore passerà dal verde lampeggiante al verde quando la batteria è completamente carica. Quando la batteria è carica, rimuoverla dal caricatore. Se si lascia la batteria nel caricatore ed è carica, il caricatore si spegnerà automaticamente dopo 2 ore, continuando a mantenere acceso il LED verde.

Se inserisci la batteria nel caricatore e il led inizia a lampeggiare in rosso, significa che la tua batteria è difettosa o che la batteria non corrisponde a questo

caricatore.

Importante! Se caricate completamente la vostra batteria, scollegatela dal caricabatteria e ricollegatela senza averla usata, il led potrebbe iniziare a lampeggiare di colore rosso (cattivo segno di batteria) quando rileva che la batteria non accetta una carica. In questo caso il rosso lampeggiante del led non significa che la batteria sia danneggiata.

Ricaricare la batteria quando si nota che la potenza della macchina diminuisce. Evitare di utilizzare la macchina fino a quando la batteria non è completamente scarica. Per controllare lo stato della batteria, premere il pulsante nero e il LED verde si accenderà indicando la carica della batteria

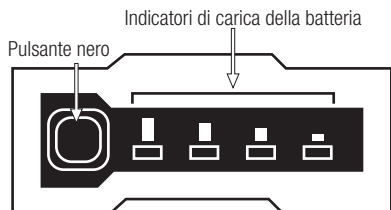

Notas:

- La batería requerirá de 2 o 3 ciclos completos de carga descarga hasta conseguir su máxima capacidad de almacenamiento de energía.
- Esta batería no tiene efecto memoria por lo que no es necesario descargarla completamente antes de volverla a cargar.
- Si no va a usar la batería durante un periodo de tiempo largo cárguela al máximo, guárdela en un lugar apropiado y recárguela cada 30 días.

Siga los siguientes consejos para asegurar que la capacidad de carga de su batería se mantiene el máximo tiempo posible:

- Evitare di scaricare completamente la batteria. La durata della batteria sarà maggiore se ricarichi la batteria quando noti che la potenza della tua macchina diminuisce e non la lasci scaricare completamente.

- Ricaricare sempre la batteria dopo aver utilizzato la macchina. Non conservare una batteria scarica o parzialmente carica.

- Ricaricare sempre la batteria al chiuso in casa e in garage per preservare la batteria e il caricabatteria dall'umidità e dalle intemperie.

- Ricaricare la batteria a temperature comprese tra 5 ° C e 40 ° C.

- Tenere sempre la batteria lontana da acqua, aree umide, fonti di calore e prodotti chimici.

## 5.5. INSTALLARE LA BATTERIA



Installare la batteria facendo scorrere la batteria lungo i binari finché non è saldamente collegato a macchina.

Per rimuovere la batteria, premere la linguetta ed estrarre la batteria.

## 6. UTILIZZO DELLA MACCHINA

**⚠** Utilizzare questa macchina solo per l'uso previsto. L'utilizzo di questa macchina per qualsiasi altro uso è pericoloso e può causare danni all'utente e / o alla macchina.

Funziona solo alla luce del giorno o con una buona luce artificiale.

Non utilizzare questa macchina di notte, in caso di nebbia o con visibilità ridotta che rende difficile vedere l'area di lavoro.

Limita l'uso continuo di questa macchina a 10 minuti e riposa tra 10 e 20 minuti tra le sessioni.

Evitare di utilizzare la macchina quando il terreno è bagnato, quando possibile. Prestare particolare attenzione se si utilizza questa macchina dopo la pioggia poiché il pavimento sarà scivoloso e si

potrebbe scivolare.

Se scivoli, perdi l'equilibrio o cadi, rilascia immediatamente l'interruttore di accensione / spegnimento.

Non utilizzare questa macchina se si è affaticati, malati, se si è assunto droghe, narcotici o alcol. La mancanza di riposo e l'affaticamento possono causare incidenti o lesioni.

Posizionare sempre la macchina su una superficie piana e stabile.

Non utilizzare questa macchina su pendii ripidi dove la tua sicurezza non può essere garantita. Se lavori in pendenza, rallenta il tuo lavoro e assicurati di avere una buona stabilità.

Non avvicinarsi all'elemento di taglio della macchina quando il motore è in funzione.

 Non fare affidamento esclusivamente sulle caratteristiche di sicurezza di questa macchina.

Occorre prestare attenzione a possibili allentamenti o surriscaldamenti di parti della macchina. Se si rileva un'anomalia, arrestare immediatamente la macchina e controllarla attentamente. In caso di guasto, portare la macchina al servizio tecnico per la riparazione. In nessun caso continuare a lavorare se si nota che l'operazione non è corretta.

Ricordarsi di usare sempre la macchina con mani pulite e senza tracce di carburante o olio.

Non utilizzare accessori su questa macchina se non quelli consigliati dalla nostra azienda, in quanto il loro utilizzo potrebbe causare gravi danni all'utente, alle persone vicine alla macchina e alla macchina stessa.

Seguire sempre le regole di sicurezza che indichiamo in questo manuale.

## **6.1. FISSAGGIO DELLA MACCHINA E GUIDA**

Tenere la macchina con la mano sinistra sul manubrio e la mano destra sull'impugnatura in modo da poter azionare l'interruttore On / Off con la mano destra.

 **Attenzione !:** Per ridurre il rischio di perdita di controllo e possibili lesioni (anche morte) all'utente o agli astanti, non azionare mai la macchina con una sola mano.

## **6.2. TAGLIO CON LA TESTA DEL FILO**

**AVVERTENZA:** indossare sempre una protezione per gli occhi. Non guardare direttamente la linea di taglio poiché i detriti dalla testa durante il taglio possono ferire gravemente il viso e gli occhi.

Se la testa colpisce una pietra o un altro oggetto, spegnere il motore e verificarne le condizioni. Non utilizzare testine danneggiate o mal bilanciate.

Tenere il decespugliatore in modo che la testa non tocchi il suolo e con un'inclinazione di circa 20° nella direzione in cui si sta tagliando.

Tagliare da sinistra a destra per evitare che l'erba tagliata cada nell'area da tagliare. Fare attenzione a non sbattere la testa contro i sassi o il suolo. Urti contro oggetti e terreno ridurranno la vita utile della testa, potrebbero danneggiarla, creando un ambiente pericoloso per te e per chi è vicino al tuo ambiente di lavoro.

I fili di nylon si accorciano con l'uso, quando sono troppo corti, accelera il motore e premi la testa contro il suolo, in quel momento uscirà un po' più di filo dalla testa. Se tiri troppo filo, la lama di protezione taglierà l'eccesso.

Ricorda che l'estremità del filo di nylon è quella che fa il taglio. Otterrai un risultato migliore se non spingi l'intera testa nell'area da tagliare immediatamente. Inserisci la testa lentamente e lascia che le punte di nylon taglino l'erba al loro ritmo.

**⚠ ATTENZIONE PERICOLO:** Non lavorare con il decespugliatore in zone dove è presente la rete metallica.

Indossare sempre l'equipaggiamento protettivo adeguato. Non utilizzare questa macchina in aree in cui non è possibile vedere chiaramente cosa tagliare.

## 7. MANUTENZIONE E ASSISTENZA

Eseguire ispezioni regolari sulla macchina per garantire un funzionamento efficiente della macchina. Per una manutenzione completa si consiglia di portare la macchina al proprio servizio tecnico.

**⚠** È sempre necessario spegnere il motore e verificare che l'utensile da taglio sia fermo prima di pulire o trasportare la macchina.

**⚠** Non tentare mai di regolare la macchina mentre è in funzione. Eseguire tutti gli interventi di manutenzione sulla macchina con la macchina su una superficie piana e libera.

Rimuovere la batteria dalla macchina prima di eseguire qualsiasi operazione sulla macchina. Leggere il manuale di istruzioni prima di eseguire qualsiasi operazione.

Eseguire sempre la manutenzione o l'assistenza con la batteria rimossa

**⚠ ATTENZIONE!** Non modificare la macchina o gli elementi di taglio. Un uso inappropriato di questi

Gli articoli possono causare GRAVI LESIONI PERSONALI O MORTE.

Tenere pulita la macchina, in particolare le finestre di ventilazione del motore.

**⚠** La rimozione dei dispositivi di sicurezza, la manutenzione impropria, la sostituzione di articoli con ricambi non originali possono causare lesioni personali.

### 7.1. MANUTENZIONE E CURA DOPO L'USO

Al termine del lavoro con la macchina, eseguire le seguenti operazioni di manutenzione e cura per garantire il corretto funzionamento di questa macchina in futuro.

#### 7.1.1. PULIZIA

Prima di pulire l'unità, scollegare la macchina.

Attenzione!: Pulire sempre la macchina dopo l'uso. La mancata esecuzione di una pulizia adeguata può causare danni alla macchina e provocare malfunzionamenti. Se possibile, pulire immediatamente dopo il lavoro.

Mantieni la tua macchina pulita e in buone condizioni.

Non pulire il motore con acqua. Il motore elettrico potrebbe essere danneggiato.

Pulisci i rivestimenti della macchina con un panno inumidito con acqua. Non utilizzare mai benzina, diluenti, detersivi, acqua o altri liquidi per pulire la macchina.

#### 7.1.2. CONDOTTI DI VENTILAZIONE DEL MOTORE

Rimuovere lo sporco dai condotti di ventilazione per non danneggiare il motore ed evitare un possibile incendio.

### 7.1.3 LUBRIFICAZIONE DELLA TESTA

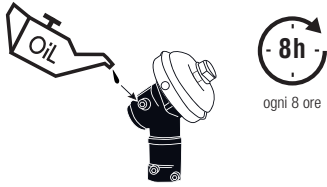

## 8. RILEVAMENTO E IDENTIFICAZIONE DEI GUASTI

In base ai sintomi osservati, è possibile individuare la probabile causa e risolvere il problema. In ogni altro caso, portare la macchina al servizio tecnico.

Fallimento	Causa	Azione
Il motore non funziona	La batteria non è collegata correttamente	Collega la batteria
	La batteria è scarica	Caricare la batteria
	Interruttore difettoso	Prendi la tua macchina per la manutenzione
La testa non ruota	Testa bloccata da un elemento estraneo	Fermare la macchina, staccare la spina dalla corrente elettrica e sbloccare la testa
Vibrazioni o rumore eccessivo	Testa rotta	Sostituisci la testa
	Problema al motore	Prendi la tua macchina per la manutenzione

Nel caso in cui non sia possibile risolvere il problema con questo telaio, richiedere la manutenzione della macchina.

Per trovare il servizio post vendita più vicino alla tua posizione, contatta il punto vendita dove hai acquistato la macchina.

## 9. TRASPORTO

Prima di trasportare questa macchina, scollegare sempre la batteria dalla macchina.

Tenere la macchina per la maniglia con macchina spenta e lontana da parti del corpo. Una corretta manipolazione ridurrà la possibilità di contatto accidentale con l'utensile da taglio.

Se si trasporta la macchina in un veicolo, fissarla saldamente per evitare che scivoli o si ribalti.

## 10. CONSERVAZIONE

Conservare questo strumento in un luogo non accessibile ai bambini e sicuro in modo tale da non mettere in pericolo le persone e che sia asciutto, pulito e ad una temperatura compresa tra 0 ° C e 45 ° C.

Scollegare la batteria dalla macchina prima di riporla e, per evitare danni alla batteria, caricarla sempre completamente. Se si prevede di non utilizzare la macchina per molto tempo, ricaricare batteria ogni 30 giorni. Non conservare mai una batteria scarica.

Conservare le batterie lontano da materiali metallici come graffette, monete, chiavi, chiodi, viti o altri piccoli materiali metallici che possono collegarsi accidentalmente tra i terminali e causare un cortocircuito. Cortocircuito alla batteria  
La batteria potrebbe esplodere o bruciarsi.  
La batteria si scaricherà più lentamente a basse temperature.

Prima di riporre la macchina, seguire i punti nel capitolo sulla manutenzione.

La macchina fuori uso deve essere conservata pulita, su una superficie piana.

## 11. INFORMAZIONI SULLA DISTRUZIONE DELL'ATTREZZATURA / RICICLAGGIO

La batteria di questa macchina contiene elementi pericolosi per la salute e l'ambiente e devono essere riciclati correttamente. Non gettare la batteria nella spazzatura, portala presso un punto di raccolta rifiuti ufficiale.

Smaltisci il tuo apparecchio in modo ecologico. Non dobbiamo gettare le macchine insieme ai rifiuti domestici. I suoi componenti in plastica e metallo possono essere classificati in base alla loro natura e riciclati.



I materiali utilizzati per imballare questa macchina sono riciclabili. Si prega di non gettare l'imballaggio nei rifiuti domestici. Smaltire questi pacchetti presso un punto di raccolta rifiuti ufficiale.



## 12. CONDIZIONI DI GARANZIA

### 12.1. PERIODO DI GARANZIA

- Il periodo di garanzia (legge 1999/44 CE) secondo i termini descritto di seguito è di 2 anni dalla data acquisto di ricambi e manodopera, contro i difetti produzione e dei materiali.

### 12.2. ESCLUSIONI

Garland garanzia non copre:

- L'usura e rottura.
- L'abuso, negligenza, incurante funzionamento o mancanza di manutenzione.
- Difetti causati da uso improprio, danni perché attraverso le manipolazioni del personale non autorizzato Garland o uso di ricambi non originali.

### 12.3. TERRITORIO

- La garanzia Garland assicura copertura del servizio in tutto il paese.

### 12.4. IN CASO DI INCIDENTE

- La garanzia deve essere debitamente compilato con tutti i dati richiesti e accompagnato dalla fattura o acquisto di biglietti del venditore.

#### **AVVISO!**

PER GARANTIRE UN FUNZIONAMENTO DI  
MASSIMA SICUREZZA, SI PREGA DI LEGGERE IL  
LIBRO DI  
ISTRUZIONI PRIMA DELL'USO.



## DICHIARAZIONE DI CONFORMITÀ (CE)

Il sottoscritto, Juan Palacios, , autorizzato da Productos McLand S.L., , con sede in C/ La Fragua 22, 28933, Móstoles, España , dichiara che le macchine Garland modelli Keeper Best 140DW-V20 con numero di serie del anno 2020 in poi (l'anno di fabbricazione si indica in modo chiaro sulla targhetta di identificazione della macchina, seguito dal numero di serie)e la cui funzione è "Gruppo portatile, con motore elettrico, dotato di una lama rotante in metallo o in plastica atta a tagliare erbe infestanti, cespugli, arbusti e piccola vegetazione.", soddisfano tutti i requisiti della Direttiva 2006/42/CE del Parlamento europeo e del Consiglio del 17 maggio 2006 relativa alle macchine e che modifica la direttiva 95/16/CE

Queste macchine soddisfano anche i requisiti delle seguenti direttive comunitarie:

- DIRETTIVA 2014/30/UE DEL PARLAMENTO EUROPEO E DEL CONSIGLIO del 26 febbraio 2014 concernente l'armonizzazione delle legislazioni degli Stati membri relative alla compatibilità elettromagnetica (rifusione)
- Direttiva 2000/14/CE del Parlamento Europeo e del Consiglio, dell'8 maggio 2000, sul ravvicinamento delle legislazioni degli Stati membri concernenti l'emissione acustica ambientale delle macchine ed attrezzature destinate a funzionare all'aperto
- Norma armonizzata: EN 50636-2-91:2014; EN ISO 11806-1:2011; EN 60335-1:2012+A11:2014+A13:2017+A1:2019+A2:2019+A14:2019; EN 55014-1:2017; EN 550142:2015

Potenza massima (W) = 500

Livello di potenza sonora A-ponderato LwA dB(A) 0= 95,05

Livello di potenza acustica garantito dB(A) (k=3) = 96



Juan Palacios  
Responsabile del prodotto  
Móstoles 7/7/2020

## ÍNDICE

1. Introdução	82
2. Normas e precauções de segurança	83
3. Ícones de aviso	88
4. Descrição da máquina	89
5. Instruções para a colocação	91
6. Uso da máquina	94
7. Manutenção e serviço	96
8. Detecção e identificação de falhas	98
9. Transporte	99
10. Armazenamento	99
11. Informações sobre a destruição de equipamentos / reciclagem	99
12. Condições de garantia	100
Declaração de conformidade CE	101

## 1. INTRODUÇÃO

Obrigado por escolher esta máquina Garland. Temos a certeza que vai apreciar a qualidade e o desempenho da máquina, o que facilitará a sua tarefa por um longo período de tempo. Lembre-se que esta máquina tem a rede de assistência mais abrangente e técnica especializada para o qual você pode ir para a manutenção da sua máquina solucionar problemas e comprar peças de reposição e / ou acessórios.



**ATENÇÃO!** Leia todos os avisos de segurança e todas as instruções. Se você não seguir todas as instruções indicadas abaixo pode resultar em choque elétrico, incêndio e / ou ferimentos graves.

**!** Use esta máquina apenas para cortar grama e pequenas arbustos. Utilizar esta máquina para qualquer outro uso poderia ser perigoso e será da sua inteira responsabilidade. Por exemplo: Não use a máquina para cortar materiais de tijolo, plástico ou outros materiais de construção. O uso de máquina para outras operações que não as previstas podem levar a situações perigosas.

Guarde todos os avisos e todas as instruções para referência futura. Se você vender a máquina no futuro lembre-se de entregar este manual para o novo proprietário.

O termo "Máquina" nas advertências refere-se à máquina elétrica ligado à rede elétrica.

A expressão "máquina" nos avisos refere-se a esta máquina elétrica com a bateria conectada. A expressão interruptor na posição "aberto" significa desligar e interruptor na posição "fechado" significa ligar.

### TRADUÇÃO DO MANUAL ORIGINAL

Ref.:GCBEST140DWV20M0920V1

DATA DE PUBLICAÇÃO: 09/09/2020

DATA DE REVISÃO: 11/09/2020

Lembre-se de que o operador da máquina é responsável pelos perigos e acidentes causados a outras pessoas ou coisas. O fabricante não será responsável de forma alguma por danos causados pelo uso impróprio ou incorreto desta máquina.

## 2. NORMAS E PRECAUÇÕES DE SEGURANÇA

**!** Para evitar manuseio inadequado da máquina leia todas as instruções contidas neste manual antes da primeira utilização.

Todas as informações contidas neste manual são relevantes para a sua segurança pessoal e de pessoas, animais e coisas que estão ao redor. Se você tiver qualquer dúvida sobre as informações contidas neste manual pergunte a um profissional ou vá para o estabelecimento onde adquiriu esta máquina para resolvê-lo.

A lista de perigos e cuidados a seguir inclui as situações mais prováveis que podem ocorrer durante o uso desta máquina. Se você se encontrar em uma situação não descrita neste manual, use o bom senso para usar a máquina da forma mais segura possível ou, se perceber perigo, não use a máquina.

### 2.1. USUÁRIOS

Esta máquina foi projetada para ser manipulada por usuários maiores de idade e que tenham lido e entendido estas instruções.

**!** **ATENÇÃO:** Não permitir que menores utilizar esta máquina.

**!** **ATENÇÃO:** Não permitir que as pessoas que não compreendem estas instruções utilizem este equipamento.

Antes de utilizar a máquina tem que estar familiarizado com ela para assegurar que você sabe exatamente onde estão todos os controles, dispositivos de segurança e como eles devem ser usados.

Se você é um principiante, recomendamos que você execute no mínimo um exercício prático de tarefas simples e, se possível, acompanhado por uma pessoa experiente.

**!** **ATENÇÃO:** Só dê esta máquina para as pessoas que estejam familiarizados com este tipo de máquina e sabem como usá-la. Sempre leve com manual de instruções da máquina para que o usuário leia com atenção e entenda-lo. Esta máquina é perigosa nas mãos de usuários não treinados.

### 2.2. SEGURANÇA PESSOAL

Fique alerta, observe o que você está fazendo e use o bom senso ao operar a máquina.

Não use esta máquina quando estiver cansado ou sob a influência de drogas, álcool. Um momento de desatenção enquanto opera a máquina pode causar ferimentos graves.

Remover todas as chaves ou ferramentas manuais área de máquinas e de trabalho antes de iniciar a máquina. A chave ou ferramentas à esquerda perto da máquina pode ser jogado por uma parte da máquina em movimento e do projeto causando danos pessoais.

Não se exceda. Mantenha seus pés firmemente no chão e equilíbrio em todos os momentos.

Mantenha todas as partes do corpo longe da roçadora quando estiver em execução.

Antes de iniciar a máquina, certifique-se de que a parte cortante não está em contato com qualquer objeto.

Um momento de desatenção enquanto a roçadora está operacional pode causar na sua roupa ou outra parte do corpo um emaranhamento com a roçadora ou que você seja cortado pela de que a parte cortante.

Sempre use a máquina segurando-a pelo arnês e agarre sempre a máquina com as duas mãos e pelo punho.

Tenha cuidado para não ferirse com a lâmina de corte que limita o comprimento do fio de nylon. Depois do desenrolamento manualmente do nylon da cabeça devolva a máquina a sua posição de uso antes de colocá-lo em movimento.

Tomar muito cuidado ao cortar as ervas daninhas e arbustos jovens. Materiais finos pode prender a moto-serra e ser lançado contra você, jogá-lo fora e fazelo perder o equilíbrio.

Se você for um usuário inexperiente, recomendamos que você tenha uma prática mínima ejercitando cortando a grama em uma superfície plana.

Quando transporte a máquina leve-a agarrada ao arnês com as duas mãos no punho, com a máquina desligada, a lâmina coberta com uma tampa e a uma distância do corpo. Quando transporte ou armaze a máquina, cubra sempre a lâmina com uma tampa. Manipulação da máquina irá reduzir a probabilidade de contato acidental com os elementos de corte.

Guarde as ferramentas fora do alcance das crianças.

### 2.2.1. VESTUÁRIO DE TRABALHO

Vista corretamente. Não use roupas soltas ou jóias. Mantenha seu cabelo, roupas e luvas longe das peças móveis. Roupas largas, jóias ou cabelos longos podem ser agarradas por partes em movimento.

Use sempre proteção para olhos e ouvidos.

Usar a proteção de cabeça em situações onde existe um risco de queda de objectos.

O ruído desta máquina pode prejudicar sua audição. Use protetores auriculares. Se trabalha regularmente com esta máquina deve visitar regularmente o médico para verificar a sua audição.

 **Atenção!** Ao trabalhar com proteção de audição deve ter mais cuidadoso com as pistas visuais porque a audiência será mais fraca.

Recomendado equipamento adicional de proteção para a cabeça, mãos, pernas e pés.

A utilização para as condições de um equipamento de segurança, como uma máscara de poeira, luvas de segurança, não escorregadia botas e capacete irá reduzir danos pessoais. Uma ropa de proteção adequados reduzirá os riscos de lesões corporais causados por restos projetados ou um contacto acidental com o elemento de corte.

Deve utilizar:

- Ferramentas.
- Fita de sinalização para demarcar a zona de trabalho.
- Tele móvel (para uma emergência).

### 2.3. SEGURANÇA NA ÁREA DO TRABALHO



Não use esta máquina em atmosferas explosivas, bem como na presença de líquidos inflamáveis, gases e poeira.

Máquinas elétricas criam faíscas que podem inflamar poeira ou fumaça.



A área em um raio de 15 metros ao redor

da máquina deve ser considerada uma zona de risco na qual ninguém deve entrar com a máquina em funcionamento (zona de segurança). Quando necessário, use cordas e sinais de advertência para marcar a zona de segurança.

Mantenha crianças e espectadores afastados enquanto opera esta máquina. Distrações podem fazer com que você perca o controle. Certifique-se de que crianças, pessoas ou animais não entrem em sua área de trabalho.

Quando o trabalho deva ser executado simultaneamente por duas ou mais pessoas, verifique sempre a presença e localização das demais, a fim de manter uma distância suficiente entre cada pessoa para garantir a segurança.

Mantenha a área de trabalho limpa e trabalhe com boa iluminação. Use esta máquina apenas à luz do dia ou com boa iluminação artificial. Áreas desordenadas e escuras causam acidentes. Inspeccione e remova todos os objetos que podem causar danos a você ou à máquina. Inspeccione a área de trabalho e remova todas as pedras, madeiras, cabos e objetos estranhos que possam ser lançados pela ferramenta de corte.

## **2.4. SEGURANÇA ELÉTRICA**

Use apenas baterias Garland para esta máquina. Use apenas o carregador Garland para carregar as baterias Garland. O uso de uma bateria ou carregador diferente pode causar explosão da bateria e risco de incêndio.

Certifique-se de conectar o carregador a uma fonte de alimentação de 230 V, 50 Hz DC.

O plugue elétrico do carregador desta máquina deve coincidir com a base do soquete.

Nunca modifique o plugue de forma alguma. Plugues não modificados e bases correspondentes reduzem o risco de choque elétrico.

Ao usar o carregador de bateria, evite o contato corporal com superfícies aterradas, como canos, radiadores, fogões elétricos e geladeiras. Existe um risco maior de choque elétrico se o seu corpo estiver aterrado.



Não exponha esta máquina, carregador ou bateria à chuva ou umidade. A água que entra neles aumenta o risco de choque elétrico.

Não abuse do cabo. Não use o cabo para carregar, levantar ou desconectar o carregador. Mantenha o cabo longe de calor, óleo, pontas afiadas ou peças móveis. Cabos danificados ou emaranhados aumentam o risco de choque elétrico.

Nunca use este carregador com um cabo ou plugue danificado. Antes de conectar o carregador, verifique se o plugue e o cabo estão danificados. Se você descobrir algum dano, envie sua máquina para um serviço técnico para reparo. Se o cabo estiver danificado ou quebrado, desconecte imediatamente. Cabos danificados ou emaranhados aumentam o risco de choque elétrico.

A troca do plugue ou cabo de alimentação deve ser feita sempre pelo fabricante ou serviço de assistência técnica. Recomenda-se conectar este carregador a um dispositivo diferencial residual cuja corrente de disparo seja menor ou igual a 30mA.

**⚠** Nunca use uma estação de encaixe danificada, que não atenda aos padrões ou requisitos deste carregador.

Desconecte o carregador da rede elétrica quando não estiver em uso para evitar danos em caso de sobrecarga da rede.

Carregue a bateria somente com o carregador fornecido com a máquina, em local seco e com temperatura entre 0° C e 40° C.

Não tente manusear ou abrir a bateria e / ou carregador.

Não provoque curto-circuito na bateria e tenha cuidado ao manuseá-la para não causar um curto-circuito acidental com itens condutores, como anéis, pulseiras, chaves, etc. Quando a bateria entra em curto-circuito, sua temperatura aumenta e pode explodir ou queimar.

Não tente queimar ou incinerar a bateria, mesmo que esteja danificada ou totalmente descarregada. Não deixe a bateria perto de uma fonte de calor. A bateria pode explodir com o calor ou incêndio, causando sérios danos pessoais e materiais.

Esta bateria é selada e nunca deve haver vazamento de líquido. Se a vedação estiver danificada e o líquido entrar em contato com a pele, lave rapidamente com bastante água e sabão, neutralize o líquido com um ácido fraco como limão ou vinagre e vá ao centro médico com urgência. Se o líquido da bateria entrar em contato com seus olhos, lave-os com água em abundância por 10 minutos e procure assistência médica imediatamente. Se a vedação estiver danificada, não inale os vapores produzidos pela bateria, pois podem causar irritação. Em caso de inalação acidental, respire ar puro e procure atendimento médico urgente.

Sempre desconecte a bateria da máquina antes de fazer qualquer trabalho. Manuseie esta máquina apenas quando ela estiver desconectada.

## **2.5. USO E CUIDADOS**

Use esta máquina apenas para cortar a grama e pequena arbustos. Utilizar esta máquina para

qualquer outro uso poderia ser perigoso e será da sua inteira responsabilidade. Por exemplo: Não use a serra para cortar materiais de tijolo, plástico ou outros materiais de construção diferentes de madeira. O uso de roçadora para outras operações que não as previstas podem levar a situações perigosas.

**Use esta máquina, acessórios, suprimentos e assim por diante, de acordo com estas instruções e tendo em conta as condições de trabalho a desenvolver.** A utilização deste equipamento para aplicações que não as previstas pode causar uma situação perigosa.

**Nunca use esta máquina com as proteções danificadas ou sem as proteções instaladas.** Verifique se todos os recursos de segurança estão instalados e em boas condições.

O fabricante não se faz responsável de forma alguma por qualquer dano causado pelo abuso ou uso indevido da máquina.

**Não force a máquina. Use esta máquina para a aplicação certa.** Usando a máquina certa para o tipo de trabalho a ser feito melhor e permitem que você trabalhe mais seguro.

**Não use esta máquina se o interruptor não muda entre “fechado” e “aberto”.** Qualquer máquina que não pode ser controlada com o interruptor é perigosa e deve ser reparado.

**Antes de começar a trabalhar com a máquina certifique-se que a ferramenta de corte não está em contato com qualquer objeto e que pode circular livremente.**

**Manter esta máquina.** Verifique se as peças móveis não estão desalinhados ou bloqueadas, sem partes quebradas ou outras condições que podem afectar o funcionamento desta máquina. Sempre que esta máquina está danificada repará-lo antes de usar.

Muitos acidentes são causados por máquinas, mal conservadas.

Mantenha ferramentas de corte afiadas e limpas. As ferramentas corretamente mantidas, lâminas de corte com arestas afiadas são menos propensas a se prendam e são mais fáceis de controlar.

Nunca use fios metálicos ou outros materiais em vez de nylon neste segmento de máquina.

Se a ferramenta de corte colide com algum elemento estranho enquanto eles estão trabalhando pare, desligue a máquina da rede elétrica e examine a máquina antes de continuar. Se você detectar quaisquer sinais de dano leve sua máquina ao serviço técnico.

Se o dispositivo começa a vibrar de forma estranha desligue a máquina, desconecte-a da rede e observe o dispositivo para encontrar a causa. Não se detectar nenhuma razão leve sua máquina ao serviço técnico. As vibrações são sempre uma indicação de um problema na máquina.

Manter seco e limpo a máquina. Apertos gordurosos ou oleosos são escorregadios e causam perda de controle sobre a máquina.

Manter grelhas de ventilação sempre limpas. Não cubra as aberturas.

Não use esta máquina com uma mão. Segure o guiador pelas alças com força e com ambas as mãos.

Não use a máquina em encostas íngremes onde não pode garantir sua segurança. Se você trabalha nas encostas. Trabalhe mais lento e assegure-se de ter uma boa estabilidade.

Apague a máquina e desconecte a vela de ignição

antes de fazer ajustes, trocar acessórios ou armazenar a máquina. De segurança preventiva, tais medidas reduzem o risco de acidentalmente ao iniciar a máquina.

## **2.6. SERVIÇO**

Haga revisar periódicamente su máquina por Por favor, reveja periódicamente a sua máquina elétrica para um serviço de reparação qualificados usando apenas peças de reposição idênticas. Isso vai garantir a segurança da máquina elétrica é mantida.

### 3. ÍCONES DE AVISO

Os ícones nas etiquetas de advertência que aparecem nesta máquina e / ou no manual indicam as informações necessárias para o uso seguro desta máquina.



Atenção ao perigo!



Leia este manual cuidadosamente antes de ligar a máquina.



Use proteção para os olhos.



Use botas de proteção antiderrapantes com proteções de aço.

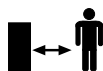

Não permita que pessoas entrem na área de trabalho. Essa área terá um diâmetro de 15 m. do ponto onde você está trabalhando.



Atenção!. Perigo de projeção de material. Cuidado com os objetos que podem ser lançados.



Não use esta máquina na chuva ou em condições úmidas.



Atenção!. Não force a bateria, deslize-a com cuidado usando os trilhos fornecidos



Cumpre com as diretivas CE.



Nível de potência sonora garantido Lwa, dB (A).



Elimine o seu aparelho de uma forma amigável ao ambiente. Não o jogue em recipientes de lixo doméstico.



## 4. DESCRIÇÃO DA MÁQUINA

### 4.1. CONDIÇÕES DE USO

**⚠** Use esta roçadeira apenas para cortar grama e pequenos arbustos. Qualquer outro tipo de uso pode ser perigoso e por sua própria conta e risco. Não use este cortador para qualquer outro propósito além do pretendido. Por exemplo: não use a roçadeira para cortar toras de lenha, materiais plásticos, tijolos ou materiais de construção. A utilização desta roçadeira para operações diferentes das previstas pode causar situações perigosas.

Lembre-se de que o operador da máquina é responsável pelos perigos e acidentes causados a outras pessoas ou coisas. O fabricante não será responsável de forma alguma por danos causados pelo uso impróprio ou incorreto desta máquina.

### 5.2. DESCRIÇÃO DETALHADA DO PRODUTO

1. Botão de segurança
2. Botão liga / desliga
3. Gatilho do acelerador
4. Protetor
5. Cabeça de linha de nylon
6. Pega frontal
7. Protetor
8. Transmissão
9. Bateria (não incluída)

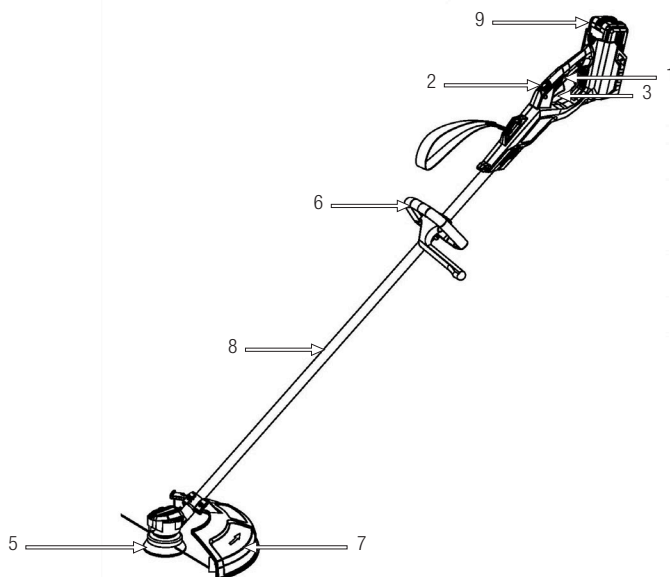

As imagens e desenhos representados neste manual são indicativos e podem não corresponder ao produto real.

**4.3. ESPECIFICAÇÕES TÉCNICAS**

Descrição	Roçadora a Bateria
Marca	Garland
Modelo	Best Keeper 140 DW-V20
Motor	Elétrico
Potência (W)	500
Torque máximo da velocidade de rotação (min-1)	6.000
<b>Cortador de grama</b>	
Diâmetro de corte da cabeça de nylon (mm)	250
Espessura da ferramenta de corte (mm)	2
Número de fios de náilon	2
Velocidade máxima de corte permitida (min-1)	6.500
<b>Roçadora</b>	
Diâmetro de corte da cabeça de nylon (mm)	350
Espessura da ferramenta de corte (mm)	1,4
Número de fios de náilon	3
Velocidade máxima de corte permitida (min-1)	4.500
Nível de vibração declarado ( $m / s^2$ ) ( $K = 1,5$ )	7,1
Nível de pressão sonora medido $L_pA$ dB (A)	86
Constante de incerteza $K$ dB (A)	3
Nível de potência sonora medido $L_wA$ dB (A)	95,05
Nível de potência sonora garantido dB (A)	96
Peso sem bateria (kg)	4,4

As características técnicas podem ser modificadas sem aviso prévio.

## 5. INSTRUÇÕES PARA COMISSONAMENTO

### 5.1. LISTA DE MATERIAIS

Esta máquina inclui os seguintes itens que você encontrará dentro da caixa:

- Máquina.
- Protetor.
- Parafuso de proteção (x3).
- Cabeça
- Disco
- Alça frontal
- Manual de instruções.

Remova cuidadosamente todos os itens da caixa e verifique se todos os itens listados estão presentes.

Inspeccione o produto cuidadosamente para garantir que não haja itens danificados. Se encontrar alguma peça danificada ou faltando alguma coisa, não utilize a máquina até que o defeito seja reparado ou que você tenha todas as peças que compõem a máquina. Usar a máquina com peças defeituosas ou sem todos os seus elementos pode causar ferimentos graves.

### 5.2. MONTAGEM

#### 5.2.1. MONTAGEM DO PROTETOR E DA CABEÇA

Posicione o protetor (1) conforme mostrado na figura, combinando os entalhes. Em seguida, insira os 3 parafusos (5) e aperte.

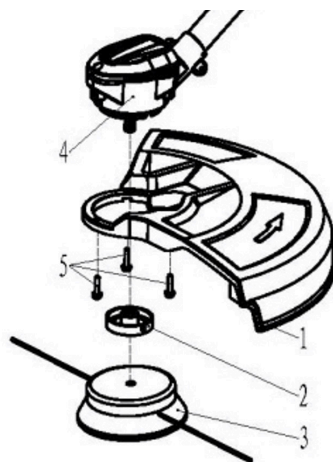

Monte a bucha (2), aperte a cabeça de corte (3).

#### 5.2.2. MONTAGEM DO MANILLAR

Coloque a alavanca (18) na alça (6) e alinhe com a placa de pressão (19). Aperte os parafusos (20).

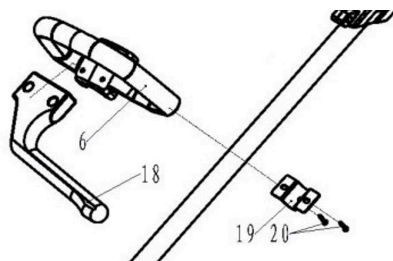

Tanto para apertar como para retirar os acessórios de corte, a transmissão deve ser travada, inserindo-se uma chave ou chave de fenda no orifício da transmissão e no entalhe na placa.

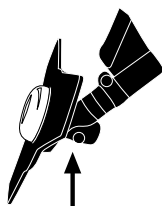

### 5.2.3. MONTAGEM DO DISCO DE AÇO

Insira a placa de entalhe (2) no eixo de transmissão com o recesso voltado para cima. Em seguida, coloque o disco da lâmina (17), placa de pressão (16) e (15) e aperte a porca (14)

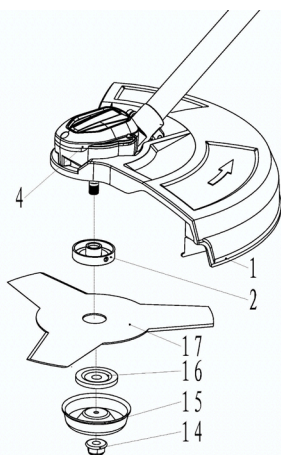

### 5.2.4. MUDANÇA DO FIO DE NYLON

#### Desmontagem

1. Para desenroscar a cabeça completamente inserir uma chave ou uma chave de fenda através da placa de entalhe e o furo de transmissão será bloqueado e a cabeça virará à direita.
2. Desaperte a sujeição da parte inferior da cabeça do segmento.

3. Retirar a tampa inferior direita. Remova o caso inferior. Remova o segmento vazio do seu alojamento e remover todos os segmentos restantes.

#### Rebobinamento do novo fio

Corte cerca de 4 metros de fio de nylon. Tomar as extremidades do fio, Dobre ao meio, inseri-lo no alojamento do rolo e rolar 2 extremidades do segmento na mesma direção, cada um na sua pista.

#### Montagem

1. Bloquee o final de cada segmento em duas ranhuras (B).
2. Reintegrar a bobina em seus aposentos e coloque as extremidades dos fios em cavidades de saída encaçada (A).
3. Puxe cada segmento até que tenha uns 12 cm. aproximadamente.
4. Voltar a montar a cabeça de segmento enroscando à esquerda.

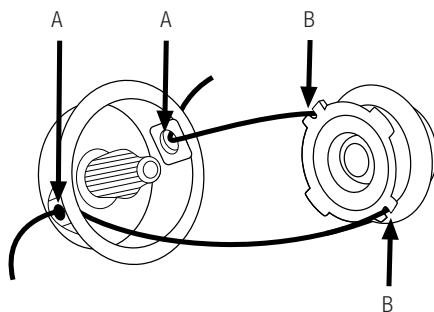

### 5.3. INICIALIZAÇÃO

#### 5.3.1. PONTOS DE VERIFICAÇÃO ANTES DA INICIALIZAÇÃO

A tensão e a corrente de alimentação devem estar de acordo com as indicações na placa de identificação. Antes de iniciar o trabalho, verifique sempre se a máquina está funcionando corretamente e com segurança.

Não use esta máquina se ela estiver danificada ou mal regulada.

Use esta máquina para o propósito para o qual foi projetada. Qualquer outro uso pode ser perigoso para o usuário, para a máquina e para pessoas, animais e coisas que possam estar ao seu redor.

Verifica:

- A máquina completamente e procure peças soltas (parafusos, porcas, etc.) e danos.
- Que o protetor esteja corretamente fixado na máquina.
- Que a cabeça não esteja danificada.

Aperte, repare ou substitua tudo o que for necessário antes de usar a máquina.

### 5.3.2. LIGUE E DESLIGUE

Botão ligar / desligar

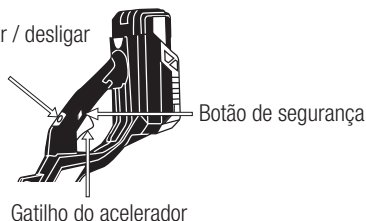

Ligando a máquina:

Instalar bateria

Pressione o botão liga / desliga, (se tudo estiver correto a luz verde ficará fixa, se houver algum problema a luz verde piscará), pressione o botão de segurança e, sem soltá-lo, pressione o gatilho do acelerador.

Desconectando a máquina:

Solte o gatilho do acelerador, pressione o botão liga / desliga, se não for usar por muito tempo remova a bateria.

⚠ Após desligar a máquina, a ferramenta de corte continuará girando por alguns momentos por inércia.

Aguarde até que a ferramenta de corte pare antes de fazer manutenção ou transportar a máquina.

### 5.3.3. PONTOS DE VERIFICAÇÃO APÓS A INICIALIZAÇÃO

É importante estar atento a possíveis peças soltas e à temperatura da máquina. Se detectar alguma anomalia na máquina, pare imediatamente e verifique com atenção.

Em caso de qualquer anomalia ou problema, leve a máquina ao serviço técnico para reparação. Em nenhum caso continue usando a máquina se a operação não lhe parecer adequada.

⚠ Não use a máquina se estiver danificada ou configurada incorretamente.

### 5.4. CARGA DE BATERIA

⚠ A tensão e a corrente de alimentação devem estar de acordo com as indicações na placa de identificação do carregador.

Antes de usar a bateria pela primeira vez, carregue-a por pelo menos 1 hora para 4 Ah e 40 min para 2 Ah

Para carregar a bateria, conecte o carregador na rede elétrica, o led acenderá em vermelho. Coloque a bateria no carregador, o led acenderá em verde e começará a piscar. O LED do carregador mudará de verde intermitente para verde quando a bateria estiver totalmente carregada. Quando a bateria estiver carregada, remova-a do carregador. Se você deixar a bateria no carregador e ela estiver carregada, o carregador desligará automaticamente em 2 horas, continuando o LED verde aceso.

Se você inserir a bateria no carregador e o led começar a piscar em vermelho, significa que sua bateria está ruim ou que a bateria não é compatível com este carregador.

**⚠ Importante!** Se carregar totalmente a bateria, desligue-a do carregador e volte a ligá-la sem a ter usado, o led pode começar a piscar a vermelho (sinal de bateria fraca) ao detectar que a bateria não aceita carga. Neste caso, o piscar do led vermelho não significa que a bateria esteja danificada.

Recarregue a bateria quando notar que a potência de sua máquina diminui. Evite usar a máquina até que a bateria esteja totalmente descarregada. Para verificar o estado da sua bateria, pressione o botão preto e o LED verde acenderá indicando a carga da bateria

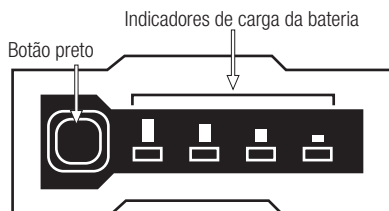

Notas:

- A bateria exigirá 2 ou 3 ciclos completos de carga-descarga para atingir sua capacidade máxima de armazenamento de energia.
- Esta bateria não tem efeito de memória, portanto não é necessário descarregá-la totalmente antes de recarregar.
- Se você não for usar a bateria por um longo período, carregue-a totalmente, guarde-a em um local adequado e recarregue-a a cada 30 dias.

Siga estas dicas para garantir que a capacidade de carga da bateria seja mantida pelo maior tempo possível:

- Evite descarregar completamente a bateria. A vida útil da bateria será mais longa se você recarregar a bateria quando perceber que a energia da máquina está diminuindo e não permitir que ela descarregue completamente.

- Sempre recarregue a bateria após usar a máquina. Não armazene uma bateria descarregada ou carregada pela metade.
- Sempre recarregue a bateria dentro de casa em sua casa e garagem para preservar a bateria e o carregador da umidade e intempéries.
- Recarregue a bateria em temperaturas entre 5° C e 40° C.
- Sempre mantenha a bateria longe de água, áreas úmidas, fontes de calor e produtos químicos.

### 5.5. INSTALE A BATERIA



Instale a bateria deslizando-a sobre os trilhos até que esteja firmemente presa à máquina.

Para remover a bateria, pressione a guia e puxe a bateria para fora.

## 6. USO DA MÁQUINA

**⚠ Use esta máquina apenas para o uso pretendido.** Usar esta máquina para qualquer outro uso é perigoso e pode causar danos ao usuário e / ou à máquina.

Trabalhe apenas à luz do dia ou com boa luz artificial. Não use esta máquina à noite, com neblina ou com visibilidade reduzida que torne difícil ver a área de trabalho.

Limite o uso contínuo desta máquina a 10 minutos e descanse entre 10 e 20 minutos entre as sessões. Evite operar a máquina quando o solo estiver molhado, sempre que possível. Tenha especial cuidado se usar esta máquina depois de chover, pois o chão ficará escorregadio e você poderá escorregar. Se você escorregar, perder o equilíbrio ou cair, solte o botão liga / desliga imediatamente.

Não use esta máquina se estiver cansado, doente, tiver tomado medicamentos, narcóticos ou álcool. A falta de descanso e o cansaço podem causar acidentes ou danos.

Sempre coloque a máquina em uma superfície plana e estável.

Não use esta máquina em encostas íngremes onde sua segurança não possa ser garantida. Se você trabalha em declives, diminua o ritmo e certifique-se de ter uma boa estabilidade.

Não se aproxime do elemento de corte da máquina quando o motor estiver funcionando.

 Não dependa exclusivamente dos recursos de segurança desta máquina.

Deve-se prestar atenção ao possível afrouxamento ou superaquecimento das peças da máquina. Se você detectar alguma anomalia, pare a máquina imediatamente e verifique-a cuidadosamente. Em caso de avaria, leve a máquina ao serviço técnico para reparação. Em nenhum caso você deve continuar trabalhando se perceber que a operação não está correta.

Lembre-se de usar a máquina sempre com as mãos limpas e sem vestígios de combustível ou óleo.

Não use acessórios nesta máquina, exceto aqueles recomendados por nossa empresa, pois seu uso pode causar graves danos ao usuário, às pessoas próximas à máquina e à própria máquina.

Siga sempre as regras de segurança que indicamos neste manual.

## **6.1. SEGURANDO A MÁQUINA E GUIA**

Segure a máquina com a mão esquerda no guidador e a mão direita no punho para poder operar o botão Ligar / Desligar com a mão direita.

 **Atenção !:** Para reduzir o risco de perda de controle e possíveis lesões (até mesmo morte) para o usuário ou observadores, nunca opere esta máquina com uma mão.

## **7.2. CORTAR COM A CABEÇA DE NYLON**

**AVISO PERIGO:** Utilize sempre projeções para os olhos e ouvidos. Nunca se incline sobre a cabeça de corte rotativa ou outros resíduos podem ser projetados em direção aos olhos e face e causar graves lesões pessoais.

Manter sempre o escudo de resíduos no seu lugar quando estiver a trabalhar com a máquina. Use o cabeçalho de segmento em áreas complicadas. Se uma pedra ou qualquer outro obstáculo for atingida, pare o motor e verifique a cabeça de corte de nylon. Uma cabeça de corte quebrada ou desequilibrada não deve ser utilizada.

Lembre-se sempre que a ponta do fio faz o corte. Obterá melhores resultados se não introduzir completamente a bobine de 2 fios. Permita que a unidade corte ao seu próprio ritmo.

Segure a unidade de modo que a cabeça esteja afastada do solo e inclinada em cerca de 20 graus voltado para a direção de varredura.

Pode evitar a projeção de resíduos ao fazer o movimento de varredura da sua esquerda para a sua direita. Tenha cuidado para não fazer bater a cabeça de corte de nylon contra pedras ou o chão. Uma operação difícil não razoável encurtará a vida

da máquina, bem como criará um ambiente inseguro para si e para aqueles à sua volta.

Quando os 2 fios de nylon estão demasiados curtos, acelere o motor e bata a cabeça de nylon no chão, automaticamente, o fio sairá e será cortado pela faca de corte. Repetir a operação se necessário.

**⚠** AVISO PERIGO: Não corte em qualquer área onde haja arames ou vedações. Use equipamento de proteção. Não corte onde não consiga ver o que o dispositivo de corte está a corta.

## 7. MANUTENÇÃO E SERVIÇO

Realize inspeções regulares na máquina para garantir uma operação eficiente da máquina. Para uma manutenção completa recomendamos que leve a máquina ao seu serviço técnico.

**⚠** É sempre necessário desligar o motor e verificar se a ferramenta de corte está parada antes de limpar ou transportar a máquina.

**⚠** Nunca tente ajustar a máquina enquanto ela estiver funcionando. Execute toda a manutenção na máquina com a máquina em uma superfície plana e clara.

Remova a bateria da máquina antes de realizar qualquer operação na máquina. Leia o manual de instruções antes de realizar qualquer operação.

Sempre execute manutenção ou serviço com a bateria removida

**⚠** AVISO!: Não modifique a máquina ou os elementos de corte. Um uso impróprio destes Os itens podem causar LESÕES PESSOAIS GRAVES OU MORTE.

Mantenha a máquina limpa, especialmente as janelas de ventilação do motor.

**⚠** A remoção de dispositivos de segurança, manutenção inadequada, substituição de elementos por peças sobressalentes não originais podem causar ferimentos pessoais.

### 7.1. MANUTENÇÃO E CUIDADOS APÓS O USO

Realize as seguintes operações de manutenção e cuidados quando terminar de trabalhar com a máquina para garantir a operação correta desta máquina no futuro.

#### 7.1.1. LIMPEZA

Antes de limpar sua unidade, desconecte a máquina.

Atenção!: Limpe sempre a máquina após o uso. A falha em realizar uma limpeza adequada pode causar danos à máquina e causar um mau funcionamento. Sempre que possível, limpe imediatamente após o trabalho.

Mantenha sua máquina limpa e em boas condições.

Não limpe o motor com água. O motor elétrico pode ser danificado.

Limpe os invólucros de sua máquina com um pano umedecido em água. Nunca use gasolina, solventes, detergentes, água ou qualquer outro líquido para limpar a máquina.

#### 7.1.2. DUTOS DE VENTILAÇÃO DO MOTOR

Remova a sujeira dos dutos de ventilação para não danificar o motor e evitar um possível incêndio.



### 7.1.3 LUBRIFICANDO A CABEÇA



cada  
8 horas

## 8. DETECÇÃO E IDENTIFICAÇÃO DE FALHAS

Com base nos sintomas observados, a causa provável pode ser encontrada e o problema corrigido. Em qualquer outro caso, leve a sua máquina ao serviço técnico.

Falha	Causa	Acção
O motor não funciona	A bateria não está conectada corretamente	Conectar bateria
	A bateria está descarregada	Carregue a bateria
	Mudança ruim	Leve sua máquina para manutenção
Cabeça não gira	Cabeça bloqueada por um elemento estranho	Pare a máquina, desconecte da corrente elétrica e destrave a cabeça
Vibrações ou ruído excessivo	Cabeça quebrada	Substitua a cabeça
	Problema de motor	Leve sua máquina para manutenção

Caso você não consiga resolver o problema com este porta-retratos, leve sua máquina para manutenção.

Para encontrar o serviço pós-venda mais próximo da sua localização, entre em contato com o ponto de venda onde você comprou a máquina.

## 9. TRANSPORTE

Antes de transportar esta máquina, desconecte sempre a bateria da máquina.

Segure a máquina pela alça com a máquina desligada e longe de partes do corpo. O manuseio adequado reduzirá a probabilidade de contato acidental com a ferramenta de corte.

Se você estiver transportando a máquina em um veículo, prenda-a firmemente para evitar que deslize ou tombe.

## 10. ARMAZENAMENTO

Guarde esta ferramenta num local fora do alcance das crianças e seguro de forma a não colocar ninguém em perigo e seja seco, limpo e a uma temperatura entre 0°C e 45°C.

Desconecte a bateria da máquina antes de guardá-la e, para evitar danos à bateria, carregue-a sempre completamente. Se você não for usar a máquina por um longo período, recarregue a bateria a cada 30 dias. Nunca armazene uma bateria descarregada.

Guarde as baterias longe de materiais metálicos como cliques de papel, moedas, chaves, pregos, parafusos ou outros pequenos materiais metálicos que podem se conectar acidentalmente entre os terminais e causar um curto-circuito. O curto-circuito da bateria pode fazer com que ela exploda ou queime. A bateria irá descarregar mais lentamente em baixas temperaturas.

Antes de armazenar a máquina, siga os pontos no capítulo de manutenção.

A máquina não utilizada deve ser armazenada limpa, em uma superfície plana.

## 11. INFORMAÇÕES SOBRE A DESTRUIÇÃO DE EQUIPAMENTOS / RECICLAGEM

A bateria desta máquina contém elementos perigosos para a saúde e o meio ambiente e deve ser reciclada de maneira adequada. Não descarte a bateria no lixo, leve-a a um ponto de coleta oficial desperdício.

Elimine o seu aparelho de uma forma amigável ao ambiente. Não devemos descartar as máquinas junto com o lixo doméstico. Seus componentes de plástico e metal podem ser classificados de acordo com sua natureza e reciclados.



Os materiais usados para embalar esta máquina são recicláveis. Não elimine a embalagem juntamente com o lixo doméstico. Descarte esses pacotes em um ponto oficial de coleta de lixo.



## 12. CONDIÇÕES DE GARANTIA

### 12.1. PERÍODO DE GARANTIA

- O período de garantia (Lei 1999/44 CE) conforme os termos descritos a continuação é de 2 anos a partir da data de compra, peças e mão de obra, contra defeitos de fabrico e material.

### 12.2. EXCEPTO

A garantia Garland não cobre:

- Desgaste natural por uso.
- Mau uso, negligência, utilização sem cuidado ou falta de manutenção.
- Defeitos causados por uso incorrecto, danos provocados por manipulação realizada por pessoal não autorizado pela Garland ou uso de peças de substituição não originais.

### 12.3. TERRITÓRIO

- A garantia Garland assegura cobertura do serviço em todo o território nacional.

### 12.4. EM CASO DE INCIDÊNCIA

- A garantia deve ir correctamente preenchida com todos os dados solicitados, e acompanhada pela factura ou ticket de compra do estabelecimento vendedor.

#### **¡ATENÇÃO!**

PARA GARANTIR O FUNCIONAMENTO E SEGURANÇA MÁXIMA, POR FAVOR LER O MANUAL DE INSTRUÇÕES CUIDADOSAMENTE ANTES DE UTILIZAR A MESM.

## DECLARAÇÃO DE CONFORMIDADE (CE)

O abaixo assinado, Juan Palacios, , autorizado por Productos McLand S.L., , com morada em C/ La Fragua 22, 28933, Móstoles, España , declara que as máquinas marca Garland modelos Keeper Best 140DW-V20 com números de série do ano de 2020 em diante (o ano de fabrico é indicado claramente na placa de identificação da máquina, seguido do número de série) e cuja função é “Aparelho manual, portátil, movida a electricidade, provido de uma lâmina rotativa de metal ou plástico, para cortar ervas, arbustos, pequenas árvores e vegetação similar”, cumprem todos os requisitos da Directiva 2006/42/CE do Parlamento Europeu e do Conselho de 17 de Maio de 2006 relativa às máquinas e que altera a Directiva 95/16/CE

Estas máquinas também cumprem os requisitos das seguintes directivas comunitárias:

- DIRETIVA 2014/30/UE DO PARLAMENTO EUROPEU E DO CONSELHO de 26 de fevereiro de 2014 relativa à harmonização da legislação dos Estados-Membros respeitante à compatibilidade eletromagnética (reformulação)
- Directiva 2000/14/CE do Parlamento Europeu e do Conselho, de 8 de Maio de 2000, relativa à aproximação das legislações dos Estados-Membros em matéria de emissões sonoras para o ambiente dos equipamentos para utilização no exterior
- Norma armonizada: EN 50636-2-91:2014; EN ISO 11806-1:2011; EN 60335-1:2012+A11:2014+A13:2017+A1:2019+A2:2019+A14:2019; EN 55014-1:2017; EN 550142:2015

Potência (W) = 500

Nível de potência sonora A-ponderado LwA (dB(A)) 0= 95,05

Nível de potência sonora garantido dB(A) (k=3) = 96



Juan Palacios  
Gerente de produto  
Móstoles 7/7/2020

## ΕΥΡΕΤΗΡΙΟ

1. Εισαγωγή	102
2. Κανόνες ασφαλείας και προειδοποιήσεις	103
3. Σύμβολα προειδοποίησης	108
4. Περιγραφή μηχανήματος	109
5. Οδηγίες εκκίνησης	111
6. Χρήση μηχανήματος	114
7. Συντήρηση και σέρβις	116
8. Επίλυση προβλημάτων	118
9. Μεταφορά	119
10. Αποθήκευση	119
11. Ανακύκλωση	119
12. Εγγύηση	120
Δήλωση συμμόρφωσης ΕΚ	121

## ΜΕΤΑΦΡΑΣΗ ΤΟΥ ΑΡΧΙΚΟΥ ΕΓΧΕΙΡΙΔΙΟΥ

Ref.:GCBBEST140DWV20M0920V1

ΗΜΕΡΟΜΗΝΙΑ ΕΚΔΟΣΗΣ: 09/09/2020

ΗΜΕΡΟΜΗΝΙΑ ΑΝΑΘΕΩΡΗΣΗΣ: 11/09/2020

## 1. ΕΙΣΑΓΩΓΗ

Σας ευχαριστούμε που επέλεξε αυτό το μηχανήμα Garland. Είμαστε σίγουροι ότι θα εκτιμήσετε την ποιότητα και την απόδοση αυτού του μηχανήματος, το οποίο θα διευκολύνει την εργασία σας για μεγάλο χρονικό διάστημα. Να θυμάστε ότι αυτό το μηχανήμα διαθέτει το πιο εκτεταμένο και εξειδικευμένο δίκτυο τεχνικής βοήθειας στο οποίο μπορείτε να επισκεφθείτε για τη συντήρηση του μηχανήματός σας, την αντιμετώπιση προβλημάτων και την αγορά ανταλλακτικών ή / και αξεσουάρ.

Προσοχή! Διαβάστε όλες τις προειδοποιήσεις ασφαλείας και όλες τις οδηγίες. Η μη τήρηση όλων των προειδοποιήσεων και των οδηγιών που αναφέρονται παρακάτω μπορεί να οδηγήσει σε πυρκαγιά ή / και σοβαρό τραυματισμό. Πριν χρησιμοποιήσετε αυτό το μηχανήμα, διαβάστε προσεκτικά τις πληροφορίες σε αυτό το εγχειρίδιο σχετικά με ασφαλείας και σωστές τεχνικές εκκίνησης.

Χρησιμοποιήστε αυτό το κοπτικό πινέλου μόνο για να κόψετε γρασίδι και μικρούς θάμνους. Οποιοδήποτε άλλο είδος χρήσης μπορεί να είναι επικίνδυνο και με δική σας ευθύνη.

Μην χρησιμοποιείτε αυτόν τον κόπτη πινέλου για άλλο σκοπό εκτός από τον προβλεπόμενο. Για παράδειγμα: μην χρησιμοποιείτε το κόπτη βουρτσών για να κόψετε κορμούς ξύλου, πλαστικά υλικά, τούβλα ή οικοδομικά υλικά. Η χρήση αυτού του κοπτικού πινέλου για εργασίες άλλες από αυτές που προβλέπονται μπορεί να προκαλέσει επικίνδυνες καταστάσεις.

Αποθηκεύστε όλες τις προειδοποιήσεις και οδηγίες για μελλοντική αναφορά. Εάν πουλήσετε αυτό το μηχανήμα στο μέλλον, θυμηθείτε να δώσετε αυτό το εγχειρίδιο στον νέο κάτοχο.

Η έκφραση “μηχάνημα” στις προειδοποιήσεις αναφέρεται σε αυτό το ηλεκτρικό μηχανήμα με τη μπαταρία συνδεδεμένη. Ο διακόπτης έκφρασης

στη θέση “ανοιχτή” σημαίνει απενεργοποίηση και διακόπτης στη “κλειστή” θέση σημαίνει ενεργοποίηση.

Να θυμάστε ότι ο χειριστής του μηχανήματος είναι υπεύθυνος για τους κινδύνους και τα ατυχήματα που προκαλούνται σε άλλους ανθρώπους ή πράγματα. Ο κατασκευαστής δεν φέρει καμία ευθύνη για ζημιές που προκαλούνται από ακατάλληλη ή εσφαλμένη χρήση αυτού του μηχανήματος.

## 2. ΜΕΤΡΑ ΑΣΦΑΛΕΙΑΣ

**!** Διαβάστε όλα τα προειδοποιητικά σήματα και όλες τις οδηγίες. Η μη παρατήρηση των προειδοποιήσεων και των οδηγιών μπορεί να προκαλέσει φωτιά και/ή σοβαρό τραυματισμό. Πριν χρησιμοποιήσετε το μηχάνημα, διαβάστε προσεκτικά τις πληροφορίες σε αυτό το εγχειρίδιο για ασφαλή και σωστή εκκίνηση. Αν έχετε οποιαδήποτε αμφιβολία για τις πληροφορίες σε αυτό το εγχειρίδιο, είτε συμβουλευτείτε κάποιον ειδικό ή πηγαίνετε εκεί που αγοράσατε το μηχάνημα και ρωτήστε.

### 2.1. ΧΡΗΣΤΕΣ

Αυτό το μηχάνημα έχει σχεδιαστεί για να χρησιμοποιηθεί από άτομα άνω των 18 ετών που έχουν διαβάσει και κατανοήσει το εγχειρίδιο χρήσης.

**!** Προσοχή! Μην επιτρέπετε σε ανηλίκους να χρησιμοποιούν το μηχάνημα.

**!** Προσοχή! Μην επιτρέπετε σε άτομα που δεν έχουν κατανοήσει το εγχειρίδιο να χρησιμοποιήσουν το μηχάνημα.

Πριν χρησιμοποιήσετε το μηχάνημα, εξοικειωθείτε με όλα τα σημεία ελέγχου, τις συσκευές ασφαλείας και πως χρησιμοποιούνται.

Αν δεν είστε έμπειρος χρήστης, συνιστούμε να εξασκηθείτε στην αρχή με απλές εργασίες, μαζί με κάποιο έμπειρο άτομο.

**!** Προσοχή! Να δανείτε αυτό το μηχάνημα μόνο σε άτομα που ξέρουν να το χρησιμοποιήσουν. Πάντα να το δανείτε μαζί με το εγχειρίδιο χρήσης. Αυτό το μηχάνημα είναι επικίνδυνο στα χέρια ανεκπαίδευτων χρηστών.

### 2.2. ΠΡΟΣΩΠΙΚΗ ΑΣΦΑΛΕΙΑ

Να είστε σε ετοιμότητα και διορατικοί κατά την χρήση του μηχανήματος και να χρησιμοποιείτε την κοινή λογική.

Μην χρησιμοποιείτε το μηχάνημα αν είστε κουρασμένοι ή υπό την επήρεια ναρκωτικών, αλκοόλ ή φαρμάκων. Μια στιγμή απροσεξίας μπορεί να προκαλέσει πολλαπλούς τραυματισμούς.

Καθαρίστε τον χώρο εργασίας από εργαλεία πριν ξεκινήσετε. Αν το μηχάνημα έρθει σε επαφή με κάποιο εργαλείο, μπορεί να εκτοξευτεί προκαλώντας τραυματισμό. Μην τεντώνεστε. Να διατηρείτε πάντα καλή ισορροπία.

Να κρατάτε όλα τα μέρη του σώματος σας μακριά από τα στοιχεία κοπής όταν είναι σε λειτουργία. Πριν ξεκινήσετε βεβαιωθείτε ότι τα στοιχεία κοπής δεν έρχονται σε επαφή με κανένα αντικείμενο. Μια μικρή στιγμή απροσεξίας μπορεί να αρκεί για να πιαστούν τα ρούχα ή ακόμα και μέρος του σώματος σας στην συσκευή κοπής.

Πάντα να χρησιμοποιείτε το θάμνοκοπτικό έχοντας το κρεμασμένο από το λουρί και κρατώντας το από τις λαβές με τα δύο χέρια. Να είστε εξαιρετικά προσεκτικοί κατά την κοπή θάμνων και μικρών δέντρων. Μικρά υλικά μπορεί να εκτοξευτούν προς τα εσάς και να χάσετε

την ισορροπία σας. Αν είστε άπειρος χρήστης, συνιστούμε να εξασκηθείτε πρώτα κόβοντας χόρτα σε επίπεδη επιφάνεια.

Όταν μεταφέρετε το μηχάνημα, βεβαιωθείτε ότι συνδεδεμένο με το λουρί και με τα χέρια σας στις λαβές, με τον κινητήρα σβηστό, με το προστατευτικό της λεπίδας και σε απόσταση από το σώμα σας.

Όταν μεταφέρετε ή αποθηκεύετε το μηχάνημα, πάντα να καλύπτετε την λεπίδα. Μια κατάλληλη χρήση του μηχανήματος θα μειώσει τον κίνδυνο τυχαίας επαφής με τα στοιχεία κοπής.

Να αποθηκεύετε το μηχάνημα μακριά από παιδιά.

### 2.2.1. ΡΟΥΧΑ ΕΡΓΑΣΙΑΣ

Να ντύνεστε κατάλληλα. Μην φοράτε φαρδιά ρούχα ή κοσμήματα. Να κρατάτε τα μαλλιά, ρούχα και γάντια μακριά από τα κινούμενα μέρη.

Να χρησιμοποιείτε γυαλιά εργασίας και ωτοασπίδες όταν χρησιμοποιείτε το μηχάνημα.

Ο θόρυβος του μηχανήματος είναι ανυπόφορος. Πάντα να φοράτε ωτοασπίδες. Αν χρησιμοποιείτε το μηχάνημα πολύ συχνά, να επισκέπτεστε τον γιατρό σας συχνά για να ελέγχετε την ικανότητα ακοής σας.

 Προσοχή! Καθώς εργάζεστε με ωτοασπίδες, πρέπει να δίνετε περισσότερη προσοχή στις οπτικές προειδοποιήσεις καθώς θα ακούτε λιγότερο.

Συνιστούμε να χρησιμοποιείτε προστασία για το κεφάλι, τα χέρια και τα πόδια.

Η χρήση κατάλληλου εργασιακού εξοπλισμού και η χρήση μασκών σκόνης, γαντιών εργασίας, αντιολισθητικές μπότες και κράνος μειώνουν τον κίνδυνο τραυματισμού. Η χρήση κατάλληλης

ένδυσης θα σας προστατεύσουν από εκτοξευόμενα αντικείμενα σε περίπτωση επαφής με τα στοιχεία κοπής.

Πάντα να έχετε μαζί σας:

- Εργαλεία.
- Ταϊνία κινδύνου για να ορίσετε την περιοχή εργασίας.
- Κινητό τηλέφωνο (για περίπτωση ανάγκης).

### 2.3. ΑΣΦΑΛΕΙΑ ΣΤΟΝ ΧΩΡΟ ΕΡΓΑΣΙΑΣ

Μην χρησιμοποιείτε αυτό το μηχάνημα σε εκρηκτικές ατμόσφαιρες, καθώς και παρουσία εύφλεκτων υγρών, αερίων και σκόνης.



Οι ηλεκτρικές μηχανές δημιουργούν σπινθήρες που μπορούν να πυροδοτήσουν σκόνη ή αναθυμιάσεις.

Η περιοχή σε ακτίνα 15 μέτρων γύρω από το μηχάνημα πρέπει να θεωρείται ζώνη κινδύνου στην οποία κανείς δεν πρέπει να εισέλθει ενώ το μηχάνημα λειτουργεί (ζώνη ασφαλείας). Όταν



είναι απαραίτητο, χρησιμοποιήστε σχοινιά και προειδοποιητικά σήματα για να επισημάνετε τη ζώνη ασφαλείας.

Κρατήστε τα παιδιά και τους παρευρισκόμενους μακριά ενώ χρησιμοποιείτε αυτό το μηχάνημα. Οι περισπασμοί μπορεί να σας κάνουν να χάσετε τον έλεγχο. Βεβαιωθείτε ότι παιδιά, άνθρωποι ή ζώα δεν εισέρχονται στην περιοχή εργασίας σας.

Όταν η εργασία πρέπει να εκτελείται ταυτόχρονα από δύο ή περισσότερα άτομα, ελέγχετε πάντα την παρουσία και τη θέση των άλλων για να διατηρήσετε επαρκή απόσταση μεταξύ κάθε ατόμου για να εγγυηθείτε την ασφάλεια.

Διατηρήστε την περιοχή εργασίας καθαρή και εργαστείτε με καλό φωτισμό. Χρησιμοποιήστε αυτό το μηχάνημα μόνο στο φως της ημέρας ή σε καλό τεχνητό φωτισμό. Οι ακατάστατες και σκοτεινές περιοχές προκαλούν ατυχήματα. Επιθεωρήστε και αφαιρέστε όλα τα αντικείμενα



που μπορεί να προκαλέσουν ζημιά σε εσάς ή το μηχάνημα.

Επιθεωρήστε την περιοχή εργασίας και αφαιρέστε όλες τις πέτρες, το ξύλο, τα καλώδια και τα ξένα αντικείμενα που θα μπορούσαν να πεταχτούν από το εργαλείο κοπής.

#### **2.4. ΗΛΕΚΤΡΙΚΗ ΑΣΦΑΛΕΙΑ**

Χρησιμοποιήστε μόνο μπαταρίες Garland για αυτό το μηχάνημα. Χρησιμοποιήστε μόνο το φορτιστή Garland για να φορτίσετε τις μπαταρίες Garland. Η χρήση διαφορετικής μπαταρίας ή φορτιστή μπορεί να προκαλέσει έκρηξη της μπαταρίας και κίνδυνο πυρκαγιάς.

Βεβαιωθείτε ότι έχετε συνδέσει το φορτιστή σε πηγή τροφοδοσίας 230V, 50Hz DC.

Το ηλεκτρικό φως του φορτιστή αυτού του μηχανήματος πρέπει να ταιριάζει με τη βάση της πρίζας.

Μην τροποποιείτε ποτέ το βύσμα με οποιονδήποτε τρόπο. Τα μη τροποποιημένα βύσματα και οι αντίστοιχες βάσεις θα μειώσουν τον κίνδυνο ηλεκτροπληξίας.

Όταν χρησιμοποιείτε το φορτιστή μπαταρίας, αποφύγετε την επαφή του σώματος με γειωμένες επιφάνειες όπως σωλήνες, καλοριφέρ, ηλεκτρικές σειρές και ψυγεία. Υπάρχει αυξημένος κίνδυνος ηλεκτροπληξίας εάν το σώμα σας είναι γειωμένο.

Μην εκθέτετε αυτό το μηχάνημα, φορτιστή ή μπαταρία σε συνθήκες βροχής ή υγρού. Το νερό που εισέρχεται σε αυτά θα αυξήσει τον κίνδυνο ηλεκτροπληξίας.



Μην κάνετε κατάχρηση του καλωδίου. Μην χρησιμοποιείτε το καλώδιο για μεταφορά, ανύψωση ή αποσύνδεση του φορτιστή. Κρατήστε το καλώδιο μακριά από θερμότητα, λάδι, αιχμηρές άκρες ή κινούμενα

μέρη. Τα κατεστραμμένα ή μπερδεμένα καλώδια αυξάνουν τον κίνδυνο ηλεκτροπληξίας.

Μην χρησιμοποιείτε ποτέ αυτόν τον φορτιστή με κατεστραμμένο καλώδιο ή βύσμα. Πριν συνδέσετε το φορτιστή, ελέγξτε το βύσμα και το καλώδιο για τυχόν ζημιά. Εάν ανακαλύψετε οποιαδήποτε ζημιά, στείλετε το μηχάνημά σας σε τεχνική υπηρεσία για επισκευή. Εάν το καλώδιο είναι κατεστραμμένο ή σπασμένο, αποσυνδέστε αμέσως. Τα κατεστραμμένα ή μπερδεμένα καλώδια αυξάνουν τον κίνδυνο ηλεκτροπληξίας. Η αντικατάσταση του φως ή του καλωδίου τροφοδοσίας πρέπει πάντα να γίνεται από τον κατασκευαστή ή την υπηρεσία τεχνικής βοήθειας. Συνιστάται η σύνδεση αυτού του φορτιστή σε μια υπολειπόμενη διαφορική συσκευή της οποίας το ρεύμα ενεργοποίησης είναι μικρότερο ή ίσο με 30mA.

**⚠** Ποτέ μην χρησιμοποιείτε κατεστραμμένο σταθμό σύνδεσης, που δεν πληροί τα πρότυπα ή τις απαιτήσεις για αυτόν τον φορτιστή.

Αποσυνδέστε το φορτιστή από το δίκτυο όταν δεν χρησιμοποιείται για να αποφύγετε ζημιές σε περίπτωση υπερφόρτωσης δικτύου. Φορτίστε την μπαταρία μόνο με το φορτιστή που παρέχεται με το μηχάνημα, σε ξηρό μέρος με θερμοκρασία μεταξύ 0°C και 40°C.

Μην προσπαθήσετε να χειριστείτε ή να ανοίξετε την μπαταρία και / ή το φορτιστή.

Μην βραχυκυκλώνετε την μπαταρία και μην είστε προσεκτικοί όταν τη χειρίζετε, ώστε να μην το βραχυκυκλώσετε κατά λάθος με αγωγίμα αντικείμενα όπως δακτύλιοι, βραχιόλια, κλειδιά κ.λπ. Όταν η μπαταρία βραχυκυκλώνεται, αυξάνει τη θερμοκρασία και μπορεί να εκραγεί ή να καεί.

Μην επιχειρήσετε να κάψετε την μπαταρία ή να την αποτεφρώσετε ακόμα κι αν έχει υποστεί ζημιά ή έχει αποφορτιστεί πλήρως. Μην αφήνετε την μπαταρία κοντά σε πηγή θερμότητας. Η μπαταρία μπορεί να εκραγεί σε θερμότητα ή

φωτιά προκαλώντας σοβαρές προσωπικές και υλικές ζημιές.

Αυτή η μπαταρία είναι σφραγισμένη και δεν πρέπει ποτέ να διαρρεύσει υγρό. Εάν η σφραγίδα είναι κατεστραμμένη και το υγρό αγγίζει το δέρμα σας πλύνετε γρήγορα με άφθονο σαπούνι και νερό, εξουδετερώστε το υγρό με ένα ασθενές οξύ όπως λεμόνι ή ξύδι και μεταβείτε επειγόντως στο ιατρικό σας κέντρο. Εάν το υγρό της μπαταρίας αγγίξει τα μάτια σας, πλύνετε τα καλά με νερό για 10 λεπτά και ζητήστε αμέσως ιατρική βοήθεια. Εάν το στεφανοποιητικό είναι κατεστραμμένο, μην εισπνέετε τους ατμούς που παράγονται από την μπαταρία καθώς μπορεί να προκαλέσουν ερεθισμό. Σε περίπτωση τυχαίας εισπνοής, αναπνέετε καθαρό αέρα και ζητήστε επείγουσα ιατρική βοήθεια.

Αποσυνδέετε πάντα την μπαταρία από το μηχάνημα πριν κάνετε οποιαδήποτε εργασία. Να χειρίζεστε αυτό το μηχάνημα μόνο όταν είναι αποσυνδεδεμένο.

## **2.5. ΧΡΗΣΗ & ΦΡΟΝΤΙΔΑ ΤΟΥ ΜΗΧΑΝΗΜΑΤΟΣ**

Πάντα να χρησιμοποιείτε το θαμνοκοπτικό για την κοπή χόρτου και μικρών θάμνων. Οποιαδήποτε άλλη χρήση μπορεί να αποβεί επικίνδυνη και είναι με δικό σας ρίσκο. Μην το χρησιμοποιείτε για εργασίες για τις οποίες δεν έχει σχεδιαστεί. Για παράδειγμα: μην χρησιμοποιείτε το θαμνοκοπτικό για να κόψετε κορμούς δέντρων ή άλλων ξύλινων αντικειμένων, πλαστικών υλικών, τούβλων και οικοδομικών υλικών. Αυτή η χρήση μπορεί να αποβεί επικίνδυνη.

Χρησιμοποιήστε αυτό το μηχάνημα και τα αξεσουάρ του σύμφωνα με τις οδηγίες και λαμβάνοντας υπόψη τις συνθήκες εργασίας και το θέμα. Η χρήση του μηχανήματος για άλλη εργασία από αυτή που είχε προγραμματιστεί

μπορεί να προκαλέσει κίνδυνο.

Ελέγξτε ότι όλες οι συσκευές ασφαλείας είναι τοποθετημένες και σε καλή κατάσταση.

Ο κατασκευαστής δεν ευθύνεται για βλάβες που οφείλονται σε κακή χρήση του μηχανήματος.

Μην πιέζεται υπερβολικά το μηχάνημα. Να χρησιμοποιείτε το μηχάνημα για την σωστή εφαρμογή. Αυτό θα κάνει την εργασία σας ευκολότερη και ασφαλέστερη. Μην χρησιμοποιείτε το μηχάνημα αν ο διακόπτης «ανοικτό» «κλειστό» δεν δουλεύει.

Οποιοδήποτε μηχάνημα δεν μπορεί να ελεγχθεί από τον διακόπτη είναι επικίνδυνο και πρέπει να επισκευαστεί .

Πριν ξεκινήσετε την εργασία, ελέγξτε ότι το εργαλείο κοπής δεν έρχεται σε επαφή με κανένα αντικείμενο και μπορεί να κινηθεί ελεύθερα.

Να κάνετε καλή συντήρηση του μηχανήματος. Βεβαιωθείτε ότι όλα τα κινούμενα μέρη είναι ευθυγραμμισμένα και δεν υπάρχουν φθαρμένα μέρη. Αν το μηχάνημα έχει βλάβη, επισκευάστε πριν από την χρήση. Πολλές βλάβες προκύπτουν λόγω κακής συντήρησης.

Να διατηρείτε τα στοιχεία κοπής αιχμηρά και καθαρά. Έτσι είναι πιο εύκολο να ελεγχθούν και λιγότερο πιθανό να μπλοκάρουν.

Ποτέ μην χρησιμοποιείτε μεταλλικά νήματα ή άλλα υλικά που δεν είναι νάιλον.

Αν το εργαλείο κοπής ακουμπήσει ξένο αντικείμενο κατά την εργασία, σταματήστε και αποσυνδέστε από το δίκτυο και ελέγξτε το μηχάνημα πριν συνεχίσετε. Αν εντοπίσετε κάποιο πρόβλημα στο μηχάνημα, πηγαίνετε το στον προμηθευτή σας. Αν το μηχάνημα αρχίσει να δονείται κατά περιεργο τρόπο, σταματήστε και ελέγξτε το για να βρείτε την αιτία. Αν η αιτία δεν είναι ευδιάκριτη, πηγαίνετε το μηχάνημα σε

εξουσιοδοτημένο συνεργείο σέρβις. Οι δονήσεις είναι πάντα ένδειξη προβλήματος στο μηχάνημα.

Να διατηρείτε τις λαβές στεγνές και καθαρές. Αν οι λαβές έχουν λάδια ή γράσα θα γλιστράνε και μπορεί να χάσετε τον έλεγχο του μηχανήματος.

Να διατηρείτε τους αγωγούς εξαερισμού πάντα καθαρούς. Μην τους καλύπτετε.

Μην χρησιμοποιείτε το μηχάνημα μόνο με το ένα χέρι. Να κρατάτε τις λαβές με τα δυο χέρια και σταθερά.

Μην χρησιμοποιείτε το μηχάνημα σε δύσβατες περιοχές καθώς δεν εγγυάται η προσωπική σας ασφάλεια. Όταν δουλεύετε σε κλίση, να κινείστε πιο αργά διατηρώντας πάντα την σταθερότητα σας.

Απενεργοποιήστε το μηχάνημα και αποσυνδέστε το μπουζί πριν από την διεξαγωγή οποιασδήποτε ρύθμισης στο μηχάνημα ή την αποθήκευση. Αυτά τα μέτρα μειώνουν τον κίνδυνο τυχαίας εκκίνησης.

## **2.6. ΣΕΡΒΙΣ**

Περιοδικά πηγαίνετε το μηχάνημα για έλεγχο και να χρησιμοποιείτε μόνο γνήσια ανταλλακτικά. Αυτό εξασφαλίζει την καλή κατάσταση λειτουργίας του μηχανήματος.

### 3. ΣΥΜΒΟΛΑ ΠΡΟΕΙΔΟΠΟΙΗΣΗΣ

Τα εικονίδια στις προειδοποιητικές ετικέτες που εμφανίζονται σε αυτό το μηχάνημα ή / και στο εγχειρίδιο υποδεικνύουν πληροφορίες που είναι απαραίτητες για την ασφαλή χρήση αυτού του μηχανήματος.



Κίνδυνος και προσοχή



Διαβάστε το εγχειρίδιο χρήσης



Είναι απαραίτητο να χρησιμοποιείτε πάντοτε προστασία για τα μάτια.



Χρησιμοποιήστε προστατευτικές αντιολισθητικές μπότες με προστατευτικό ασάλι.



Μην επιτρέπετε στα άτομα να εισέρχονται στην περιοχή εργασίας. Αυτή η περιοχή θα έχει διάμετρο 15 m. από το σημείο όπου εργάζεστε.



Προσοχή! Κίνδυνος προβολής υλικών. Να είστε προσεκτικοί με αντικείμενα που μπορούν να πεταχτούν.



Μην χρησιμοποιείτε το μηχάνημα σε συνθήκες βροχής ή υγρασίας.



Προσοχή! Μην πιέζετε την μπαταρία, σύρετέ την προσεκτικά χρησιμοποιώντας τις παρεχόμενες ράγες



Συμμορφώνεται με τις οδηγίες CE.



Εγγυημένη στάθμη ισχύος ήχου Lwa, dB (A).



Απορρίψτε τη συσκευή σας με φιλικό προς το περιβάλλον τρόπο. Μην το πετάτε σε δοχεία απορριμμάτων οικιακής χρήσης.

## 4. ΠΕΡΙΓΡΑΦΗ ΜΗΧΑΝΗΜΑΤΟΣ

### 4.1. ΣΥΝΘΗΚΕΣ ΧΡΗΣΗΣ

Αυτό το μηχάνημα έχει σχεδιαστεί για να κόβει χόρτα και μικρούς θάμνους. Οποιαδήποτε άλλη χρήση είναι επικίνδυνη και είναι με δικό σας ρίσκο. Μην χρησιμοποιείτε το μηχάνημα για άλλες εργασίες. Για παράδειγμα, μην χρησιμοποιείτε το μηχάνημα για να κόψετε ξύλα, πλαστικά υλικά, τούβλα ή οικοδομικά υλικά. Η χρήση του μηχανήματος για άλλους σκοπούς μπορεί να είναι επικίνδυνη.

### 4.2. ΛΕΠΤΟΜΕΡΗΣ ΠΕΡΙΓΡΑΦΗ ΠΡΟΪΟΝΤΟΣ

1. Κουμπί ασφαλείας
2. Κουμπί ενεργοποίησης / απενεργοποίησης
3. Σκανδάλη γκαζιού
4. Προστατευτικό
5. Νάιλον κεφαλή γραμμής
6. Μπροστινή λαβή
7. Προστατευτικό
8. Μετάδοση
9. Μπαταρία (δεν περιλαμβάνεται)

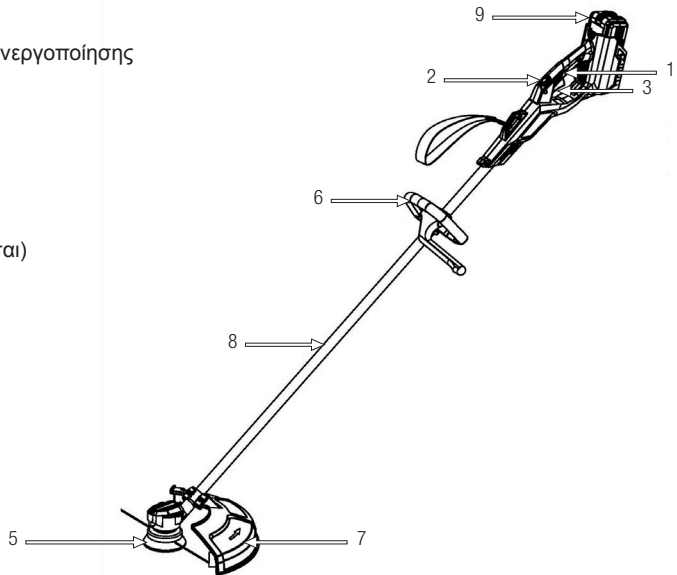

Τα διαγράμματα και οι εικόνες που εμπεριέχονται στο παρόν εγχειρίδιο αποτελούν έναν οδηγό αλλά όχι απαραίτητα πιστό αντίγραφο του πραγματικού μηχανήματος.

**4.3. ΤΕΧΝΙΚΑ ΧΑΡΑΚΤΗΡΙΣΤΙΚΑ**

Περιγραφή	Κόπτης βούρτσας μπαταρίας
Μάρκα	Garland
Μοντέλο	Best Keeper 140 DW-V20
Μοτέρ	Ηλεκτρικός
Ισχύς (W)	500
Μέγιστη ροπή ταχύτητας περιστροφής (min-1)	6.000
<b>Κόψτε βότανα</b>	
Διάμετρος κοπής νάυλον (mm)	250
Πάχος εργαλείου κοπής (mm)	2
Αριθμός νημάτων νάυλον	2
Μέγιστη επιτρεπόμενη ταχύτητα κοπής (min-1)	6.500
<b>Θαμνοκοπτικό</b>	
Διάμετρος κοπής νάυλον (mm)	350
Πάχος εργαλείου κοπής (mm)	1,4
Αριθμός νημάτων νάυλον	3
Μέγιστη επιτρεπόμενη ταχύτητα κοπής (min-1)	4.500
Δηλωμένο επίπεδο δόνησης (m / s <sup>2</sup> ) (K = 1,5)	7,1
Μετρημένο επίπεδο ηχητικής πίεσης LpA dB (A)	86
Σταθερά αβεβαιότητας K dB (A)	3
Μετρημένο επίπεδο ισχύος ήχου LwA dB (A)	95,05
Εγγυημένη στάθμη ηχητικής ισχύος dB (A)	96
Βάρος χωρίς μπαταρία (kg)	4,4

Τα τεχνικά χαρακτηριστικά ενδέχεται να αλλάξουν χωρίς προηγούμενη προειδοποίηση.

## 5. ΟΔΗΓΙΕΣ ΕΚΚΙΝΗΣΗΣ

### 5.1. ΚΑΤΑΛΟΓΟΣ ΥΛΙΚΩΝ

Αυτό το μηχάνημα περιλαμβάνει τα ακόλουθα στοιχεία που θα βρείτε μέσα στο κουτί:

- Μηχανή.
- Προστατευτικό.
- Βίδα προστασίας (x3).
- Κεφάλι
- Δίσκος
- Μπροστινή λαβή
- Εγχειρίδιο.

Αφαιρέστε προσεκτικά όλα τα αντικείμενα από το κουτί και βεβαιωθείτε ότι υπάρχουν όλα τα στοιχεία που αναφέρονται.

Επιθεωρήστε προσεκτικά το προϊόν για να βεβαιωθείτε ότι δεν υπάρχουν κατεστραμμένα αντικείμενα. Εάν εντοπίσετε κάποιο μέρος που έχει υποστεί ζημιά ή κάτι που λείπει, μην χρησιμοποιείτε το μηχάνημα έως ότου επιδιορθωθεί το ελάττωμα ή έχετε όλα τα εξαρτήματα που αποτελούν το μηχάνημα. Η χρήση του μηχανήματος με ελαττωματικά εξαρτήματα ή χωρίς όλα τα στοιχεία του μπορεί να προκαλέσει σοβαρό τραυματισμό.

### 5.2. ΣΥΝΑΡΜΟΛΟΓΗΣΗ

#### 5.2.1. ΤΟΠΟΘΕΤΗΣΗ ΤΟΥ ΠΡΟΣΤΑΤΕΥΤΗ ΚΑΙ ΤΟΥ ΚΕΦΑΛΙ

Τοποθετήστε το προστατευτικό (1) όπως φαίνεται στην εικόνα, ταιριάζοντας με τις εγκοπές. Στη συνέχεια, τοποθετήστε τις 3 βίδες (5) και σφίξτε.

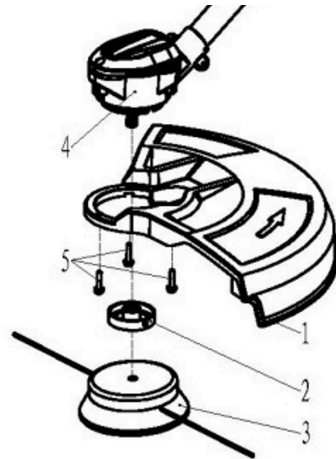

Τοποθετήστε το δακτύλιο (2), σφίξτε την κεφαλή κοπής (3).

#### 5.2.2. ΣΥΝΕΛΕΥΣΗ ΕΜΠΡΟΣΤΟΥ ΧΕΙΡΟΥ

Τοποθετήστε το μοχλό (18) στη λαβή (6) και ευθυγραμμίστε με την πλάκα πίεσης (19). Σφίξτε τις βίδες (20).

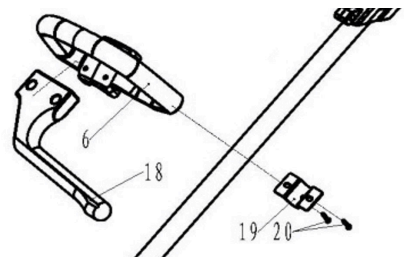

Τόσο για να σφίξετε όσο και για να αφαιρέσετε τα εξαρτήματα κοπής, το κιβώτιο πρέπει να είναι κλειδωμένο, εισάγοντας ένα κλειδί ή ένα κατσαβίδι μέσα από την οπή του κιβωτίου ταχυτήτων και την εγκοπή στην πλάκα.

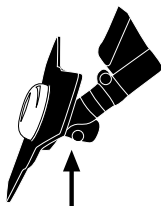

### 5.2.3. ΤΟΠΟΘΕΤΗΣΗ ΤΟΥ ΔΙΣΚΟΥ ΧΑΛΥΒΑ

Εισαγάγετε την εγκοπή (2) στον άξονα μετάδοσης κίνησης με εσοχή στραμμένη προς τα πάνω. Στη συνέχεια, τοποθετήστε το δίσκο λεπίδας (17), την πλάκα πίεσης (16) και (15) και σφίξτε το παξιμάδι (14)

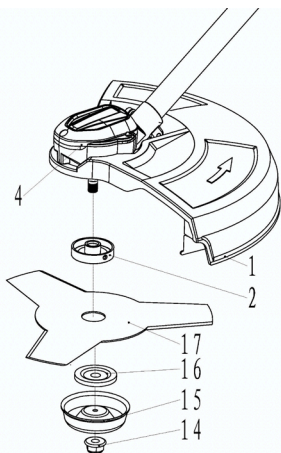

### 5.2.4. ΑΛΛΑΓΗ ΤΗΣ ΜΕΣΗΝΕΖΑΣ

#### Αποσύνδεση

1. Για να αφαιρέσετε τελείως την κεφαλή, εισάγετε ένα κατσαβίδι επί της πλάκας ζεύξης και της οπής της μετάδοσης ώστε να μπλοκάρει το κομμάτι. Ξεβιδώστε την κεφαλή γυρνώντας δεξιόστροφα.
2. Ξεβιδώστε δεξιόστροφα το κάτω μέρος της κεφαλής.

3. Αφαιρέστε το κάτω κάλυμμα. Αφαιρέστε την άδεια μπομπίνα και ότι μεσηνέζα έχει απομείνει.

#### Περνώντας την νέα μεσηνέζα

Κόψτε περίπου 4 μέτρα μεσηνέζας. Κρατήστε τις δύο άκρες της μεσηνέζας, διπλωμένες στα δύο. Τοποθετήστε την μπομπίνα και τυλίξτε τις δύο άκρες στην ίδια κατεύθυνση αλλά καθεμιά στο αυλάκι της.

#### Τοποθέτηση

1. Μπλοκάρτε τις δυο άκρες της μεσηνέζας στις δυο αυλακώσεις (B).
2. Τοποθετήστε ξανά την μπομπίνα στην θέση της και τις δύο άκρες στις οπές εξόδου (A).
3. Τραβήξτε κάθε μεσηνέζα ώστε να εξέχει 12 cm
4. Τοποθετήστε την κεφαλή γυρνώντας την αριστερόστροφα.

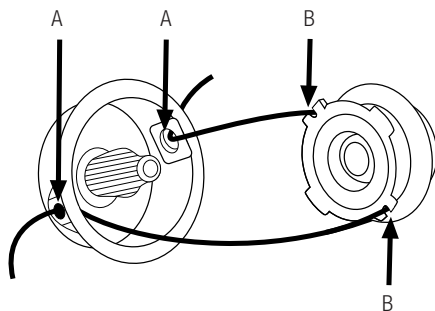

### 5.3. ΞΕΚΙΝΑ

#### 5.3.1. ΕΛΕΓΧΟΣ ΣΗΜΕΙΩΝ ΠΡΙΝ ΤΗΝ ΕΚΚΙΝΗΣΗ

Η τάση τροφοδοσίας και το ρεύμα πρέπει να συμμορφώνονται με τις ενδείξεις στην πινακίδα. Πριν ξεκινήσετε την εργασία, ελέγχετε πάντοτε ότι το μηχάνημα λειτουργεί σωστά και ότι λειτουργεί με ασφάλεια.

Μην χρησιμοποιείτε αυτό το μηχάνημα εάν είναι κατεστραμμένο ή ακατάλληλα ρυθμισμένο.



Χρησιμοποιήστε αυτό το μηχάνημα για τον σκοπό για τον οποίο σχεδιάστηκε. Οποιαδήποτε άλλη χρήση μπορεί να είναι επικίνδυνη για τον χρήστη, για το μηχάνημα και για ανθρώπους, ζώα και πράγματα που μπορεί να βρίσκονται γύρω.

#### Ελεγχος:

- Το μηχάνημα εντελώς και αναζητήστε χαλαρά μέρη (μπουλόνια, παξιμάδια, κ.λπ.) και ζημιά.
- Ότι το προστατευτικό έχει τοποθετηθεί σωστά στο μηχάνημα.
- Ότι το κεφάλι δεν έχει υποστεί ζημιά.

Σφίξτε, επισκευάστε ή αντικαταστήστε οτιδήποτε είναι απαραίτητο πριν χρησιμοποιήσετε το μηχάνημα.

#### 5.3.2. ΕΝΕΡΓΟΠΟΙΗΣΤΕ ΚΑΙ ΑΠΕΝΕΡΓΟΠΟΙΗΣΤΕ

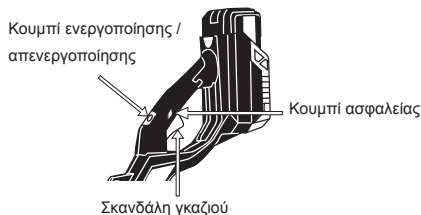

#### Ενεργοποίηση του μηχανήματος:

Εγκαταστήστε την μπαταρία  
Πατήστε το κουμπί on / off, (αν όλα είναι σωστά, το πράσινο φως θα παραμείνει σταθερό, εάν υπάρχει πρόβλημα, το πράσινο φως θα αναβοσβήνει), στη συνέχεια, πατήστε το κουμπί ασφαλείας και, χωρίς να το αφήσετε, πατήστε τη σκανδάλη του γκαζιού.

#### Αποσύνδεση του μηχανήματος:

Αφήστε το σκανδάλη γκαζιού, πατήστε το κουμπί on / off, εάν δεν πρόκειται να το χρησιμοποιήσετε για μεγάλο χρονικό διάστημα αφαιρέστε την μπαταρία.

⚠️ Αφού απενεργοποιήσετε το μηχάνημα, το εργαλείο κοπής θα συνεχίσει να περιστρέφεται για λίγα λεπτά λόγω αδράνειας. Περιμένετε μέχρι να σταματήσει το εργαλείο κοπής πριν το σέρβις ή τη μεταφορά του μηχανήματος.

#### 5.3.3. ΣΗΜΕΙΑ ΕΠΙΛΗΘΕΥΣΗΣ ΜΕΤΑ ΤΗΝ ΕΚΚΙΝΗΣΗ

Είναι σημαντικό να προσέχετε πιθανά χαλαρά εξαρτήματα ή και τη θερμοκρασία του μηχανήματος. Εάν εντοπίσετε κάποια ανωμαλία στο μηχάνημα, σταματήστε αμέσως και ελέγξτε το προσεκτικά.

Σε περίπτωση οποιασδήποτε ανωμαλίας ή προβλήματος, παραδώστε το μηχάνημα στην τεχνική υπηρεσία για επισκευή. Σε καμία περίπτωση συνεχίστε να χρησιμοποιείτε το μηχάνημα εάν η λειτουργία δεν φαίνεται επαρκής.

⚠️ Μην χρησιμοποιείτε το μηχάνημα εάν είναι κατεστραμμένο ή λανθασμένο.

#### 5.4. ΦΟΡΤΙΣΗ ΜΠΑΤΑΡΙΑΣ

⚠️ Η τάση τροφοδοσίας και το ρεύμα πρέπει να πληρούν τις ενδείξεις στην πινακίδα του φορτιστή.

Πριν χρησιμοποιήσετε την μπαταρία για πρώτη φορά, φορτίστε την για τουλάχιστον 1 ώρα για τα 4 Ah και 40 λεπτά για τα 2 Ah

Για να φορτίσετε την μπαταρία, συνδέστε το φορτιστή στην πρίζα, το led θα ανάψει κόκκινο. Τοποθετήστε την μπαταρία στο φορτιστή, το led θα γίνει πράσινο και θα αρχίσει να αναβοσβήνει. Η λυχνία LED του φορτιστή θα αλλάξει από πράσινο σε πράσινο όταν η μπαταρία είναι πλήρως φορτισμένη. Όταν η μπαταρία φορτιστεί, αφαιρέστε την από το φορτιστή. Εάν αφήσετε την μπαταρία στο φορτιστή και φορτιστεί, ο φορτιστής θα απενεργοποιηθεί αυτόματα στις 2 ώρες, συνεχίζοντας το πράσινο LED.

Εάν τοποθετήσετε την μπαταρία στο φορτιστή και η λυχνία αρχίσει να αναβοσβήνει κόκκινη, αυτό σημαίνει ότι η μπαταρία σας είναι κακή ή ότι η μπαταρία δεν αντιστοιχεί σε αυτόν τον φορτιστή.

**⚠ Σπουδαίος!** Εάν φορτίσετε πλήρως την μπαταρία σας, αποσυνδέστε την από το φορτιστή και επανασυνδέστε την χωρίς να τη χρησιμοποιήσετε, η λυχνία ενδέχεται να αρχίσει να αναβοσβήνει κόκκινη (κακή ένδειξη μπαταρίας) όταν εντοπίσει ότι η μπαταρία δεν δέχεται φόρτιση. Σε αυτήν την περίπτωση το κόκκινο φλας που αναβοσβήνει δεν σημαίνει ότι η μπαταρία έχει υποστεί ζημιά.

Φορτίστε την μπαταρία όταν παρατηρήσετε ότι η ισχύς του μηχανήματός σας μειώνεται. Αποφύγετε τη χρήση του μηχανήματος μέχρι να αποφορτιστεί πλήρως η μπαταρία. Για να ελέγξετε την κατάσταση της μπαταρίας σας, πατήστε το μαύρο κουμπί και η πράσινη λυχνία LED θα ανάψει υποδεικνύοντας τη φόρτιση της μπαταρίας σας

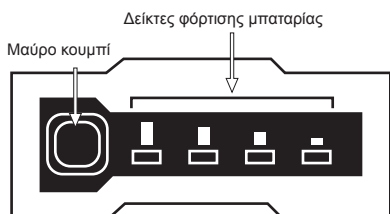

Σημειώσεις:

- Η μπαταρία θα απαιτήσει 2 ή 3 κύκλους πλήρους εκφόρτισης έως ότου φτάσει στη μέγιστη χωρητικότητα αποθήκευσης ενέργειας.
- Αυτή η μπαταρία δεν έχει φαινόμενο μνήμης, οπότε δεν είναι απαραίτητο να την αποφορτίσετε εντελώς πριν τη φόρτιση.
- Εάν δεν πρόκειται να χρησιμοποιήσετε την μπαταρία για μεγάλο χρονικό διάστημα, φορτίστε την πλήρως, αποθηκεύστε την σε κατάλληλο μέρος και επαναφορτίστε την κάθε 30 ημέρες.

Ακολουθήστε τις παρακάτω συμβουλές για να βεβαιωθείτε ότι το Η ικανότητα φόρτισης της μπαταρίας σας διατηρείται μέγιστος δυνατός χρόνος:

- Αποφύγετε την πλήρη αποφόρτιση της μπαταρίας. Η διάρκεια ζωής της μπαταρίας θα είναι μεγαλύτερη αν επαναφορτίσετε την μπαταρία όταν παρατηρήσετε ότι η ισχύς του μηχανήματος μειώνεται και μην αφήσετε το μηχανήμα να αποστραγγιστεί πλήρως.
- Φορτίζετε πάντα την μπαταρία μετά τη χρήση του μηχανήματος. Μην αποθηκεύετε μια αποφορτισμένη ή μισή φορτισμένη μπαταρία.
- Φορτίζετε πάντα την μπαταρία στο εσωτερικό του σπιτιού και του γκαράζ σας για να διατηρήσετε την μπαταρία και το φορτιστή από υγρασία και δυσάρεστες καιρικές συνθήκες.
- Φορτίστε την μπαταρία σε θερμοκρασίες μεταξύ 5°C και 40°C.
- Κρατάτε πάντα την μπαταρία μακριά από νερό, υγρές περιοχές, πηγές θερμότητας και χημικά.

## 5.5. ΕΓΚΑΤΑΣΤΑΣΗ ΤΗΣ ΜΠΑΤΑΡΙΑΣ



Εγκαταστήστε την μπαταρία σύροντας την μπαταρία στις ράγες μέχρι να στερεωθεί με ασφάλεια στο μηχανήμα.

Για να αφαιρέσετε την μπαταρία, πατήστε την καρτέλα και τραβήξτε την μπαταρία.

## 6. ΧΡΗΣΗ ΜΗΧΑΝΗΜΑΤΟΣ

**⚠** Χρησιμοποιήστε αυτό το μηχανήμα μόνο για την προβλεπόμενη χρήση του. Η χρήση αυτού του μηχανήματος για οποιαδήποτε άλλη χρήση είναι επικίνδυνη και μπορεί να προκαλέσει βλάβη στο χρήστη ή / και στο μηχανήμα.

Δουλέψτε μόνο στο φως της ημέρας ή σε καλό τεχνητό φως.

Μην χρησιμοποιείτε αυτό το μηχάνημα τη νύχτα, σε ομίχλη ή με μειωμένη ορατότητα που καθιστά δύσκολη την προβολή του χώρου εργασίας.

Περιορίστε τη συνεχή χρήση αυτού του μηχανήματος σε 10 λεπτά και ξεκουραστείτε μεταξύ 10 και 20 λεπτών μεταξύ των συνεδριών. Αποφύγετε τη λειτουργία του μηχανήματος όταν το έδαφος είναι βρεγμένο όποτε είναι δυνατόν. Να είστε ιδιαίτερα προσεκτικοί εάν χρησιμοποιείτε αυτό το μηχάνημα αφού βρέξει καθώς το πάτωμα θα είναι ολισθηρό και μπορεί να γλιστρήσει.

Εάν γλιστρήσετε, χάσετε την ισορροπία σας ή πέσετε, αφήστε αμέσως το διακόπτη on / off.

Μην χρησιμοποιείτε αυτό το μηχάνημα εάν είστε κουρασμένοι, άρρωστοι, έχετε πάρει φάρμακα, ναρκωτικά ή αλκοόλ. Η έλλειψη ανάπαυσης και κόπωσης μπορεί να οδηγήσει σε ατυχήματα ή τραυματισμούς.

Τοποθετείτε πάντα το μηχάνημα σε επίπεδη και σταθερή επιφάνεια.

Μην χρησιμοποιείτε αυτό το μηχάνημα σε απότομες πλαγιές όπου η ασφάλειά σας δεν είναι εγγυημένη. Εάν εργάζεστε σε πλαγιές, επιβραδύνετε την εργασία σας και βεβαιωθείτε ότι έχετε καλή σταθερότητα.

Μην πλησιάζετε το στοιχείο κοπής του μηχανήματος όταν λειτουργεί ο κινητήρας.

 Μην βασίζεστε αποκλειστικά στα χαρακτηριστικά ασφαλείας αυτού του μηχανήματος.

Πρέπει να δοθεί προσοχή στην πιθανή χαλάρωση ή υπερθέρμανση των εξαρτημάτων του μηχανήματος. Εάν εντοπίσετε κάποια ανωμαλία, σταματήστε αμέσως το μηχάνημα και ελέγξτε το προσεκτικά. Σε περίπτωση βλάβης,

μεταφέρετε το μηχάνημα σε τεχνική υπηρεσία για επισκευή. Σε καμία περίπτωση δεν πρέπει να συνεχίσετε να εργάζεστε εάν παρατηρήσετε ότι η λειτουργία δεν είναι σωστή.

Θυμηθείτε να χρησιμοποιείτε πάντα το μηχάνημα με καθαρά χέρια και χωρίς ίχνη καυσίμου ή λαδιού.

Μην χρησιμοποιείτε αξεσουάρ σε αυτό το μηχάνημα εκτός από αυτά που προτείνει η εταιρεία μας, καθώς η χρήση τους μπορεί να προκαλέσει σοβαρή ζημιά στο χρήστη, στα άτομα που βρίσκονται κοντά στο μηχάνημα και στο ίδιο το μηχάνημα.

Ακολουθείτε πάντα τους κανόνες ασφαλείας που υποδεικνύουμε σε αυτό το εγχειρίδιο.

## **7.1. ΡΥΘΜΙΣΗ ΤΟΥ ΜΗΧΑΝΗΜΑΤΟΣ & ΚΑΘΟΔΗΓΗΣΗ**

Να κρατάτε το μηχάνημα με το λουρί και τα χέρια στις λαβές.

 Προσοχή! μην χρησιμοποιείτε το μηχάνημα μόνο με το ένα χέρι.

 Προσοχή! Πάντα να έχετε το νου σας στο καλώδιο ενώ εργάζεστε. Προσέχετε να μην κοπεί το καλώδιο και να μην μπλεχτούν τα πόδια σας σε αυτό.

## **7.2. ΚΟΠΗ ΜΕ ΤΗΝ ΚΕΦΑΛΗ ΕΞΟΔΟΥ**

**ΠΡΟΕΙΔΟΠΟΙΗΣΗ:** Να φοράτε γυαλιά εργασίας και ωτοασπίδες. Μην κοιτάζετε απευθείας στην έξοδο κοπής καθώς μπορεί να προκληθεί τραυματισμός στα μάτια και το κεφάλι.

Να χρησιμοποιείτε την κεφαλή εξόδου σε δύσκολες περιοχές. Αν η κεφαλή χτυπήσει πέτρα ή άλλο αντικείμενο σταματήστε το μηχάνημα και ελέγξτε την κατάσταση της. Μην χρησιμοποιείτε φθαρμένες ή μη ισορροπημένες κεφαλές.

Να θυμόσαστε ότι η άκρη της μεσηνέζας είναι αυτή που κόβει. Θα έχετε καλύτερο αποτέλεσμα αν δεν εισάγετε ολόκληρη τη κεφαλή στην περιοχή κοπής.

Εισάγετε την κεφαλή αργά και αφήσε τις άκρες της μεσηνέζας να κόψουν το γρασίδι με τον δικό τους ρυθμό.

Να κρατάτε το θαμνοκοπτικό έτσι ώστε η κεφαλή να μην ακουμπάει στο έδαφος και με κλίση κατά την φορά που κόβετε.

Να κάνετε κοπές από αριστερά στα δεξιά για να μην πέφτει το γρασίδι στην περιοχή κοπής. Προσέχετε να μην χτυπήσετε την κεφαλή σε πέτρες ή στο έδαφος. Αυτό θα μειώσει την διάρκεια ζωής της κεφαλής και μπορεί να δημιουργήσει επικίνδυνο περιβάλλον για εσάς και τους γύρω σας.

Οι μεσηνέζες κονταίνουν με την χρήση, όταν είναι πολύ κοντές επιταχύνετε τον κινητήρα και πιέστε την κεφαλή στο έδαφος. Έπειτα αφήστε νήμα από την κεφαλή. Αν αφήσετε πολύ το μαχαίρι θα κόβει σε περίσσεια.

**ΠΡΟΕΙΔΟΠΟΙΗΣΗ ΚΙΝΔΥΝΟΣ:** Μην χρησιμοποιείτε το θαμνοκοπτικό σε περιοχές με μεταλλικά υλικά. Πάντα να χρησιμοποιείτε τον κατάλληλο προστατευτικό εξοπλισμό. Μην χρησιμοποιείτε το μηχάνημα όπου δεν έχετε καλή ορατότητα.

## 7. ΣΥΝΤΗΡΗΣΗ ΚΑΙ ΣΕΡΒΙΣ

Πραγματοποιήστε τακτικές επιθεωρήσεις στο μηχάνημα για να διασφαλίσετε την αποτελεσματική λειτουργία του μηχανήματος. Για πλήρη συντήρηση, σας συνιστούμε να πάρετε το μηχάνημα στην τεχνική σας υπηρεσία.

**⚠** Είναι πάντα απαραίτητο να σταματήσετε τον κινητήρα και να βεβαιωθείτε ότι το εργαλείο κοπής έχει σταματήσει πριν από τον καθαρισμό ή τη μεταφορά του μηχανήματος.

**⚠** Ποτέ μην προσπαθείτε να ρυθμίσετε το μηχάνημα ενώ λειτουργεί. Εκτελέστε όλη τη συντήρηση στο μηχάνημα με το μηχάνημα σε επίπεδη, διαυγή επιφάνεια.

Αφαιρέστε την μπαταρία από το μηχάνημα πριν εκτελέσετε οποιαδήποτε λειτουργία στο μηχάνημα. Διαβάστε το εγχειρίδιο οδηγιών πριν εκτελέσετε οποιαδήποτε λειτουργία.

Πάντα να εκτελείτε συντήρηση ή σέρβις με την μπαταρία αφαιρούμενη

**⚠ ΠΡΟΕΙΔΟΠΟΙΗΣΗ!** Μην τροποποιείτε το μηχάνημα ή τα στοιχεία κοπής. Η ακατάλληλη χρήση αυτών των αντικειμένων μπορεί να προκαλέσει **ΣΟΒΑΡΟ ΠΡΟΣΩΠΙΚΟ ΤΡΑΥΜΑΤΙΣΜΟ Ή ΘΑΝΑΤΟ**. Διατηρήστε το μηχάνημα καθαρό, ειδικά τα παράθυρα εξαερισμού του κινητήρα.

**⚠** Η αφαίρεση συσκευών ασφαλείας, η ακατάλληλη συντήρηση, η αντικατάσταση στοιχείων με μη γνήσια ανταλλακτικά μπορεί να προκαλέσει τραυματισμό.

### **7.1. ΣΥΝΤΗΡΗΣΗ ΚΑΙ ΦΡΟΝΤΙΔΑ ΜΕΤΑ ΤΗ ΧΡΗΣΗ**

Πραγματοποιήστε τις ακόλουθες εργασίες συντήρησης και φροντίδας όταν τελειώσετε τη συνεργασία με το μηχάνημα για να διασφαλίσετε τη σωστή λειτουργία αυτού του μηχανήματος στο μέλλον.

#### 7.1.1. ΚΑΘΑΡΙΣΜΑ

Πριν καθαρίσετε τη μονάδα σας, αποσυνδέστε το μηχάνημα.

Προσοχή!: Καθαρίζετε πάντα το μηχάνημα μετά τη χρήση. Εάν δεν κάνετε σωστό καθαρισμό, μπορεί να προκληθεί ζημιά στο μηχάνημα και να προκληθεί δυσλειτουργία. Όποτε είναι δυνατόν, καθαρίστε αμέσως μετά τη δουλειά.

Διατηρήστε το μηχάνημά σας καθαρό και σε καλή κατάσταση.

Μην καθαρίζετε τον κινητήρα με νερό. Ο ηλεκτρικός κινητήρας μπορεί να υποστεί ζημιά.

Καθαρίστε τα περιβλήματα του μηχανήματός σας με ένα πανί βρεγμένο με νερό. Μην χρησιμοποιείτε ποτέ βενζίνη, αραιωτικά, απορρυπαντικά, νερό ή οποιοδήποτε άλλο υγρό για να καθαρίσετε το μηχάνημα.

#### 7.1.2. ΑΓΩΓΟΙ ΑΕΡΙΣΜΟΥ ΚΙΝΗΤΗΡΑ

Αφαιρέστε τη βρωμιά από τους αγωγούς εξαερισμού, ώστε να μην προκαλέσετε ζημιά στον κινητήρα και να αποφύγετε πιθανή πυρκαγιά.

#### 7.1.3. ΛΙΠΑΝΣΗ ΤΟΥ ΚΕΦΑΛΙΟΥ

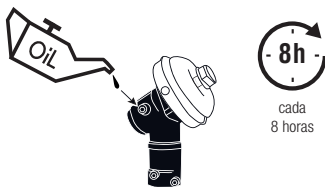

## 8. ΕΠΙΛΥΣΗ ΠΡΟΒΛΗΜΑΤΩΝ

Αν το μηχάνημα δεν ξεκινάει σύμφωνα με τα συμπτώματα θα μπορέσετε να εντοπίσετε την αιτία και να λύσετε το πρόβλημα:

Πρόβλημα	Αιτία	Ενέργεια
Ο κινητήρας δεν λειτουργεί	Η μπαταρία δεν είναι σωστά συνδεδεμένη	Συνδέστε την μπαταρία
	Η μπαταρία είναι άδεια	Φόρτισε την μπαταρία
	Κακός διακόπτης	Πάρτε το μηχάνημά σας για σέρβις
Το κεφάλι δεν περιστρέφεται	Το κεφάλι μπλοκάρεται από ξένο στοιχείο	Σταματήστε το μηχάνημα, αποσυνδέστε το ηλεκτρικό ρεύμα και ξεκλειδώστε την κεφαλή
Δονήσεις ή υπερβολικός θόρυβος	Σπασμένο κεφάλι	Αντικαταστήστε την κεφαλή
	Πρόβλημα κινητήρα	Πάρτε το μηχάνημά σας για σέρβις

Σε περίπτωση που δεν μπορείτε να λύσετε το πρόβλημα με αυτό το πλαίσιο, πάρτε το μηχάνημά σας για σέρβις.

Για να βρείτε την πλησιέστερη υπηρεσία μετά την πώληση στην τοποθεσία σας, επικοινωνήστε με το σημείο πώλησης από το οποίο αγοράσατε το μηχάνημα.

## 9. ΜΕΤΑΦΟΡΑ

Πριν μεταφέρετε αυτό το μηχάνημα, αποσυνδέστε το πάντα η μπαταρία του μηχανήματος.

Κρατήστε το μηχάνημα από τη λαβή με το μηχάνημα απενεργοποιημένο και μακριά από τα μέρη του σώματος. Ο σωστός χειρισμός θα μειώσει την πιθανότητα τυχαίας επαφής με το εργαλείο κοπής.

Εάν μεταφέρετε το μηχάνημα σε ένα όχημα, ασφαλίστε το σταθερά για να αποφύγετε την ολίσθηση ή ανατροπή.

## 10. ΑΠΟΘΗΚΕΥΣΗ

Αποθηκεύστε αυτό το εργαλείο σε ασφαλές μέρος που δεν είναι προσβάσιμο σε παιδιά και με τρόπο που δεν θέτει σε κίνδυνο κανένα άτομο και είναι στεγνό, καθαρό και σε θερμοκρασία μεταξύ 0°C και 45°C.

Αποσυνδέστε την μπαταρία από το μηχάνημα πριν την αποθήκευση και για να αποφύγετε τη ζημιά της μπαταρίας, φορτίστε πάντα πλήρως. Εάν δεν πρόκειται να χρησιμοποιήσετε το μηχάνημα για μεγάλο χρονικό διάστημα, επαναφορτίστε την μπαταρία κάθε 30 ημέρες. Μην αποθηκεύετε ποτέ μια αποφορτισμένη μπαταρία.

Αποθηκεύστε τις μπαταρίες μακριά από μεταλλικά υλικά όπως συνδετήρες, νομίσματα, κλειδιά, καρφιά, βίδες ή άλλα μικρά μεταλλικά υλικά που μπορεί κατά λάθος να συνδεθούν μεταξύ των ακροδεκτών και να προκαλέσουν βραχυκύκλωμα. Το βραχυκύκλωμα στην μπαταρία μπορεί να προκαλέσει έκρηξη ή καύση της μπαταρίας. Η μπαταρία θα αποφορτιστεί πιο αργά σε χαμηλές θερμοκρασίες.

Πριν αποθηκεύσετε το μηχάνημα, ακολουθήστε τα σημεία στο κεφάλαιο συντήρησης.

Το μη χρησιμοποιημένο μηχάνημα πρέπει να φυλάσσεται καθαρό, σε επίπεδη επιφάνεια.

## 11. ΠΛΗΡΟΦΟΡΙΕΣ ΣΧΕΤΙΚΑ ΜΕ ΤΗΝ ΑΠΟΡΡΙΨΗ/ ΑΝΑΚΥΚΛΩΣΗ ΤΟΥ ΠΡΟΙΟΝΤΟΣ

Η μπαταρία αυτού του μηχανήματος περιέχει στοιχεία που είναι επικίνδυνα για την υγεία και το περιβάλλον και πρέπει να ανακυκλώνονται σωστά. Μην πετάτε την μπαταρία στον κάδο απορριμμάτων, μεταφέρετέ την σε επίσημο σημείο συλλογής απόβλητα.

Απορρίψτε τη συσκευή σας με φιλικό προς το περιβάλλον τρόπο. Δεν πρέπει να απορρίπτουμε μηχανήματα μαζί με οικιακά σκουπίδια. Τα πλαστικά και μεταλλικά του στοιχεία μπορούν να ταξινομηθούν ανάλογα με τη φύση τους και να ανακυκλωθούν.



Τα υλικά που χρησιμοποιούνται για τη συσκευασία αυτού του μηχανήματος είναι ανακυκλώσιμα. Μην πετάτε τη συσκευασία στα οικιακά απορρίμματα. Απορρίψτε αυτά τα πακέτα σε επίσημο σημείο συλλογής απορριμμάτων



## 12. ΟΡΟΙ ΕΓΓΥΗΣΗΣ

### 12.1. ΔΙΑΡΚΕΙΑ ΕΓΓΥΗΣΗΣ

- Σύμφωνα με τους παρακάτω όρους (1999/44/ΕΚ), η διάρκεια της εγγύησης είναι 2 χρόνια από την ημερομηνία αγοράς και καλύπτει ελαττωματικά εξαρτήματα που οφείλονται σε εσφαλμένη κατασκευή.

### 12.2. ΕΞΑΙΡΕΣΕΙΣ

Η εγγύηση της Garland δεν καλύπτει:

- Εξαρτήματα που έχουν φθαρεί λόγω φυσιολογικής φθοράς.
- Κακή χρήση, αμέλεια, απουσία συντήρησης.
- Αστοχίες που προκύπτουν λόγω εσφαλμένης χρήσης του προϊόντος. Η Garland δεν θα ευθύνεται εάν τα αντικαταστημένα εξαρτήματα του μηχανήματος δεν είναι από την Garland και εάν το μηχάνημα μετατραπεί με οποιοδήποτε τρόπο.

### 12.3. ΕΔΑΦΙΚΗ ΕΚΤΑΣΗ

- Η εγγύηση της Garland καλύπτει τη χώρα.

### 12.4 ΠΕΡΙΠΤΩΣΗ ΑΤΥΧΗΜΑΤΟΣ

- Η εγγύηση θα πρέπει να συμπληρωθεί με όλες τις απαραίτητες πληροφορίες και θα πρέπει να επισυναφθεί σε αυτή το τιμολόγιο ή το παραστατικό αγοράς.

#### **ΠΡΟΕΙΔΟΠΟΙΗΣΗ!**

ΓΙΑ ΤΗ ΔΙΑΣΦΑΛΙΣΗ ΤΗΣ ΣΩΣΤΗΣ ΛΕΙΤΟΥΡΓΙΑΣ ΤΟΥ ΜΗΧΑΝΗΜΑΤΟΣ ΣΑΣ ΚΑΙ ΤΗΣ ΜΕΓΙΣΤΗΣ ΑΣΦΑΛΕΙΑΣ, ΣΑΣ ΖΗΤΑΜΕ ΝΑ ΔΙΑΒΑΣΕΤΕ ΟΛΟΚΛΗΡΟ ΤΟ ΕΓΧΕΙΡΙΔΙΟ ΧΡΗΣΗΣ ΠΡΟΣΕΚΤΙΚΑ ΠΡΙΝ ΧΡΗΣΙΜΟΠΟΙΗΣΕΤΕ ΤΟ ΜΗΧΑΝΗΜΑ.



## ΔΗΛΩΣΗ ΠΙΣΤΟΤΗΤΑΣ (ΕΚ)

Ο κάτωθι υπογεγραμμένος, Juan Palacios, , εξουσιοδοτημένος από την Productos McLand S.L., , με την παρακάτω διεύθυνση C/ La Fragua 22, 28933, Móstoles, España , δηλώνει ότι τα προϊόντα της μάρκας Garland μοντέλα Keeper Best 140DW-V20 με αύξοντα αριθμό του έτους 2020 και μετά (το έτος κατασκευής καταδεικνύεται εμφανώς στην πινακίδα αναγνώρισης του εργαλείου, ακολουθούμενο από τον αύξοντα αριθμό) και η λειτουργία του οποίου είναι “Φορητή χειροκατευθυνόμενη συσκευή με ηλεκτροκινητήρα, εξοπλισμένη με περιστρεφόμενη λεπίδα από μέταλλο ή πλαστικό, που προορίζεται για την κοπή ζιζανίων, θάμνων, μικρών δένδρων και παρόμοιας βλάστησης.”, συμμορφώνεται με όλες τις απαιτήσεις που αναφέρονται στην Οδηγία 2006/42/ΕΚ του Ευρωπαϊκού Κοινοβουλίου και του Συμβουλίου της 17ης Μαΐου 2006 σχετικά με τα μηχανήματα και την τροποποίηση της οδηγίας 95/16/ΕΚ

Επιπλέον, τα εργαλεία αυτά συμμορφώνονται με τις απαιτήσεις των παρακάτω κοινοτικών οδηγιών:

- ΟΔΗΓΙΑ 2014/30/ΕΕ ΤΟΥ ΕΥΡΩΠΑΪΚΟΥ ΚΟΙΝΟΒΟΥΛΙΟΥ ΚΑΙ ΤΟΥ ΣΥΜΒΟΥΛΙΟΥ της 26ης Φεβρουαρίου 2014 για την εναρμόνιση των νομοθεσιών των κρατών μελών σχετικά με την ηλεκτρομαγνητική συμβατότητα (αναδιτύπωση)
- Οδηγία 2000/14/ΕΚ του Ευρωπαϊκού Κοινοβουλίου και του Συμβουλίου της 8ης Μαΐου 2000 για την προσέγγιση των νομοθεσιών των κρατών μελών σχετικά με την εκπομπή θορύβου στο περιβάλλον από εξοπλισμό προς χρήση σε εξωτερικούς χώρους
- Εναρμονισμένο πρότυπο: EN 50636-2-91:2014; EN ISO 11806-1:2011; EN 603351:2012+A11:2014+A13:2017+A1:2019+A2:2019+A14:2019; EN 55014-1:2017; EN 550142:2015

Μέγιστη Ισχύς (W) = 500

A-σταθμισμένη στάθμη ηχητικής ισχύος LwA (dB (A)) 0= 95,05

Εγγυημένης στάθμης ηχητικής ισχύος dB(A) (κ=3) = 96



Juan Palacios  
Υπεύθυνος προϊόντων  
Móstoles 7/7/2020



- ES** TARJETA DE GARANTÍA
- EN** WARRANTY REGISTRATION CARD
- FR** CARTE DE GARANTIE
- PT** CERTIFICADO DE GARANTÍA



Nº. \_\_\_\_\_

TIPO DE MÁQUINA  
TYPE OF MACHINE  
TYPO DE MAQUINA  
TYPE DE MACHINE .....

MODELO  
MODEL  
MODELO  
MODÈLE .....

NOMBRE DEL CLIENTE  
CUSTOMER NAME  
NOME DO CLIENTE  
NOM DU CLIENT .....

FECHA DE COMPRA  
DATE OF PURCHASE  
DATA DE COMPRA  
DATE D'ACHAT .....

DIRECCIÓN  
ADDRESS  
ENDERECO  
ADRESSÉ .....

PAIS  
COUNTRY  
PAIS  
PAYS .....

DISTRIBUIDOR  
DEALER  
REVENDEDOR  
DISTRIBUTEUR .....

PRECIO PAGADO  
PRICE PAID  
PREÇO  
PRIX PAYÉ .....

¿Es este su primer aparato de este tipo?  
Is this your first toll of this type?  
É ésta a sua la compra deste tipo de maquina?  
Est-ce première unité de ce genre? .....



VEASE EL MANUAL DE SERVICIO PARA  
DETALLES COMPLETOS SOBRE LA GARANTÍA

TIPO DE MÁQUINA  
TYPE OF MACHINE  
TYPO DE MAQUINA  
TYPE DE MACHINE .....

SEE YOUR SERVICE MANUAL  
FOR FULL WARRANTY DETAILS

MODELO  
MODEL  
MODELO  
MODÈLE .....

PARA INFORMAÇÕES DETALHADAS SOBRE GARANTIAS  
É FAVOR CONSULTAR O MANUAL QUE ACOMPANHA A  
MÁQUINA

FECHA DE COMPRA  
DATE OF PURCHASE  
DATA DE COMPRA  
DATE D'ACHAT .....

LIRE LA NOTICE POUR LES DÉTAILS  
SUR LA GARANTIE

DISTRIBUIDOR  
DEALER  
REVENDEDOR  
DISTRIBUTEUR .....



***GARLAND***