



FUM 250 G



ES Manual de instrucciones

EN Instruction manual

FR Manuel d'instructions

PT Manual do operador

GR ΕΓΧΕΙΡΙΔΙΟ ΧΕΙΡΙΣΜΟΥ

ÍNDICE

- 1. Introducción 2
- 2. Normas y precauciones de seguridad 3
- 3. Iconos de advertencia 6
- 4. Símbolos en la máquina 6
- 5. Descripción de la máquina 7
- 6. Instrucciones para la puesta en servicio 9
- 7. Utilización de la máquina 11
- 8. Mantenimiento y servicio 12
- 9. Detección e identificación de fallos 15
- 10. Transporte 17
- 11. Almacenamiento 17
- 12. Información sobre la destrucción del equipo/reciclado 17
- 13. Condiciones de Garantía 18
- Declaración de conformidad CE 19

1. INTRODUCCIÓN

Gracias por haber elegido esta máquina Garland. Estamos seguros de que usted apreciará la calidad y prestaciones de esta máquina, que le facilitará su tarea por un largo periodo de tiempo. Recuerde que esta máquina dispone de la más amplia y experta red de asistencia técnica a la que usted puede acudir para el mantenimiento de su máquina, resolución de problemas y compra de recambios y/o accesorios.



¡ATENCIÓN! Lea todas las advertencias de seguridad y todas las instrucciones. La no observación de todas las advertencias e instrucciones relacionadas a continuación puede dar como resultado un choque eléctrico, fuego y/o una lesión seria.

⚠ Para evitar la manipulación incorrecta de esta máquina lea todas las instrucciones de éste manual antes de usarla por primera vez. Toda la información incluida en este manual es relevante para su seguridad personal y la de las personas, animales y cosas que se encuentren a su alrededor. Si tiene alguna duda respecto a la información incluida en este manual pregunte a un profesional o diríjase al punto de venta donde adquirió esta máquina para resolverla.

⚠ Utilice esta máquina para pulverizar fertilizantes, herbicidas, insecticidas, plagicidas o cualquier producto fitosanitario soluble en agua. No utilice esta máquina para otros fines no previstos. Por ejemplo: no utilice esta máquina para pulverizar aceites, combustibles, pinturas o ácidos. La utilización de esta máquina para operaciones diferentes de las previstas puede provocar situaciones peligrosas.

⚠ Guarde todas las advertencias y todas las instrucciones para una referencia futura. Si vende esta máquina en un futuro recuerde entregar éste manual al nuevo propietario.

Recuerde que el usuario es responsable de los accidentes y daños causados a si mismo, a terceras personas y a las cosas.

MANUAL ORIGINAL

Ref.:GFUFUM250GV19M1218V2

FECHA PUBLICACIÓN: 27/12/2018

FECHA REVISIÓN: 11/04/2019



2. NORMAS Y PRECAUCIONES DE SEGURIDAD

⚠ Para evitar la manipulación incorrecta de ésta máquina lea todas las instrucciones de éste manual antes de usarla por primera vez. Toda la información incluida en éste manual es relevante para su seguridad personal y la de las personas, animales y cosas que se encuentren a su alrededor. Si tiene alguna duda respecto a la información incluida en este manual pregunte a un profesional o diríjase al punto de venta donde adquirió ésta máquina para resolverla.

La siguiente lista de peligros y precauciones incluye las situaciones más probables que pueden ocurrir en el uso de esta máquina. Si usted se encuentra ante una situación no descrita en este manual aplique su sentido común y opere con esta máquina de la manera más segura posible.

2.1. USUARIOS

Ésta máquina ha sido diseñada para ser manipulada por usuarios mayores de edad y que hayan leído y entendido éstas instrucciones.

⚠ ¡Atención! No permita que personas menores de edad utilicen ésta máquina.

⚠ ¡Atención! No permita que personas que no entiendan éstas instrucciones utilicen ésta máquina.

⚠ ¡Atención! No permita que personas con capacidades físicas, sensoriales o intelectuales limitadas utilicen esta máquina.

Antes de usar ésta máquina familiarícese con la misma asegurando que usted conoce perfectamente

donde están todos los controles, los dispositivos de seguridad y la manera en que se debe de utilizar. Si usted es un usuario inexperto le recomendamos que ejecute una práctica mínima realizando trabajos sencillos y, si es posible, en compañía de una persona con experiencia.

⚠ ¡Atención! Sólo preste ésta máquina a personas que estén familiarizadas con éste tipo de máquina y conozcan como utilizarla. Siempre preste junto con la máquina el manual de instrucciones para que el usuario lo lea detenidamente y lo comprenda.

Ésta máquina es peligrosa en manos de usuarios no entrenados.

2.2. SEGURIDAD PERSONAL

Esté alerta, vigile lo que está haciendo y use el sentido común cuando maneje ésta máquina.

Evite la inhalación de los gases del escape. Esta máquina expulsa por el escape gases peligrosos como el monóxido de carbono que le pueden causar mareos, desmayos o, incluso, la muerte.

la influencia de drogas, alcohol o medicamentos. Un momento de distracción mientras maneja ésta máquina puede causar un daño personal serio.

Retire todas las llaves o herramientas de mano de la máquina y de la zona de trabajo antes de arrancar ésta máquina. Una llave o herramienta dejada cerca de la máquina puede ser tocada por una parte de la máquina en movimiento y proyectarse causando daños personales.

No se sobrepase. Mantenga los pies bien asentados en el suelo y conserve el equilibrio en todo momento.

Vista adecuadamente. No vista ropa holgada ni lleve joyas. Mantenga su pelo, ropa y guantes alejados de las partes móviles. La ropa suelta, las joyas o el pelo largo pueden ser cogidos por las piezas en movimiento.



Durante la pulverización del producto, si es necesario por la tipología de producto a pulverizar, proteja sus manos, cuerpo y pies utilizando la vestimenta, guantes y botas adecuados. Si es necesario proteja también su cara, vías respiratorias y ojos con gafas, mascarilla o máscaras con filtro.



Si la máquina vibra anormalmente pare el motor e inspeccione la máquina buscando la posible causa y repárela. Si no encuentra la razón lleve su máquina a su servicio técnico.

No toque el escape de la máquina con el motor en marcha o tras su parada. El escape de esta máquina se calienta durante el funcionamiento de la máquina llegando a alcanzar elevadas temperaturas durante el funcionamiento y hasta pasados unos minutos de la parada del motor.

No deje la máquina desatendida y en marcha. Si tiene que dejar la máquina sin vigilancia apague el motor y desenchufe el cable de la bujía.

2.3. SEGURIDAD DEL ÁREA DE TRABAJO

No utilice esta máquina cuando el viento tenga una velocidad tal que pueda transportar el producto pulverizado más allá de la zona a pulverizar.

No utilice ésta máquina en atmosferas explosivas así como en presencia de líquidos inflamables, gases y polvo.

Nunca arranque esta máquina en áreas cerradas como habitaciones o garajes. Esta máquina expulsa gases peligrosos por el escape que se acumularán en el área haciendo que el aire de la misma sea tóxico y perjudicial para la salud de las personas, animales y plantas que estén en el interior del área.

Mantenga alejados a los niños y curiosos mientras maneja ésta máquina. Las distracciones pueden causarle la pérdida de control. Vigile que no entren en su área de trabajo niños, personas o animales.

2.4. SEGURIDAD DEL COMBUSTIBLE Y ACEITE



La gasolina y el aceite son peligrosos, evite el contacto de la gasolina o el aceite con la piel y ojos. No los inhale ni ingiera.

En caso de ingerir combustible y/o aceite acuda rápidamente a su médico. Si entra en contacto con el combustible o con el aceite límpiense con abundante agua y jabón lo antes posible, si después siente los ojos o la piel irritados consulte inmediatamente con un médico.



IMPORTANTE: El combustible y el aceite con altamente inflamables. Si el combustible, el aceite o la máquina se inflaman apague el fuego con un extintor de polvo seco.



La gasolina y el aceite son extremadamente inflamables y explosivos bajo ciertas condiciones. No fume y no acerque llamas, chispas o fuentes de calor a la máquina.

No reposte combustible en lugares donde exista la presencia de llamas, chispas o fuentes intensas de calor. No fume mientras reposta. Rellene el depósito siempre en áreas bien ventiladas y con el motor parado. No desborde el combustible por intentar llenar en exceso el depósito de combustible.

En caso de fuga de combustible asegúrese de eliminar éstas fugas completamente antes de arrancar.

Añada el combustible antes de arrancar la máquina.

Nunca quite el tapón del depósito de combustible mientras el motor está en marcha o cuando la máquina está caliente.

Asegúrese que el tapón de la gasolina está correctamente cerrado mientras utiliza la máquina. Asegúrese de cerrar correctamente el tapón de gasolina tras el repostaje.

Almacene siempre el combustible y el aceite en recipientes homologados que cumplan con la normativa europea.

No utilice combustible que haya estado almacenado por más de 2 meses. Un carburante almacenado demasiado tiempo hará más difícil el arranque de la máquina y producirá un rendimiento insatisfactorio del motor. Si el carburante ha estado en el depósito de la máquina más de dos meses retírelo de la máquina y sustitúyalo por uno en perfecto estado.

2.5. UTILIZACIÓN Y CUIDADOS DE ESTA MÁQUINA

Utilice esta máquina para pulverizar fertilizantes, herbicidas, insecticidas, plaguicidas o cualquier producto fitosanitario soluble en agua. No utilice esta máquina para otros fines no previstos. Por ejemplo: no utilice esta máquina para pulverizar aceites, combustibles, pinturas o ácidos. La utilización de ésta máquina para operaciones diferentes de las previstas puede provocar situaciones peligrosas.

Use esta máquina, accesorios, útiles, etc. de acuerdo con éstas instrucciones y de la manera prevista para el particular tipo de máquina teniendo

en cuenta las condiciones de trabajo y el trabajo a desarrollar. El uso de ésta máquina para aplicaciones diferentes de las previstas podrá causar una situación de peligro.

El fabricante no será en ningún caso responsable de los daños provocados por un uso indebido o incorrecto de ésta máquina.

No fuerce ésta máquina. Utilice ésta máquina para la aplicación correcta. La utilización de la máquina correcta para el tipo de trabajo a realizar le permitirá trabajar mejor y más seguro.

Mantenga esta máquina. Compruebe que las partes móviles no estén desalineadas o trabadas, que no hay piezas rotas, que las mangueras se encuentran en estado correcto u otras condiciones que puedan afectar el funcionamiento ésta máquina. Siempre que ésta máquina esté dañada repárela antes de su uso. Muchos accidentes son causados por máquinas pobremente mantenidas.

Pare la máquina antes de efectuar cualquier ajuste, limpieza, transporte (incluso si va a cruzar por un área sin césped entre dos zonas de trabajo), elevación, mantenimiento o de almacenar ésta máquina. Tales medidas preventivas de seguridad reducen el riesgo de arrancar ésta máquina accidentalmente.

No incline la máquina con el motor en marcha.

2.6. SERVICIO

Haga revisar periódicamente su máquina por un servicio de reparación cualificado usando solamente piezas de recambio idénticas. Esto garantizará que la seguridad de ésta máquina se mantiene.

3. ICONOS DE ADVERTENCIA

Los iconos en las etiquetas de advertencia que aparecen en ésta máquina y/o en el manual indican información necesaria para la utilización segura de ésta máquina.



Atención y Peligro.



Lea el manual de instrucciones.



Atención: Superficies calientes.



Atención: Peligro de fuego o explosión.



Utilice máscara, gafas y orejeras para protegerse de los productos a pulverizar.



Utilice ropa de trabajo, guantes y botas antideslizantes para evitar el contacto con el producto a pulverizar.

4. SÍMBOLOS EN LA MÁQUINA

A fin de garantizar un uso y mantenimiento seguro, existen los siguientes símbolos en la máquina:

Posiciones de la palanca del aire:



Posición para el arranque de la máquina en frío. Situada en la tapa del filtro del aire.



Abierto= Posición normal de funcionamiento. Situado en la tapa del filtro.



Utilice como combustible mezcla de gasolina + aceite.
(Gasolina 40: aceite 1 = 2,5%).

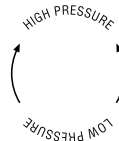

Regulador de presión:
Girar a derechas para aumentar la presión y a izquierdas para disminuir la presión.

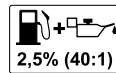

¡Nunca utilice gasolina sola o gasolina en mal estado!
Mezcle gasolina sin plomo 95º y un aceite sintético para motores de 2 tiempos al 2,5% (40:1).

5. DESCRIPCIÓN DE LA MÁQUINA

5.1. CONDICIONES DE UTILIZACIÓN

Utilice esta máquina para pulverizar fertilizantes, herbicidas, insecticidas, plaguicidas o cualquier producto fitosanitario soluble en agua. No utilice esta máquina para otros fines no previstos. Por ejemplo: no utilice esta máquina para pulverizar aceites, combustibles, pinturas o ácidos. La utilización de esta máquina para operaciones diferentes de las previstas puede provocar situaciones peligrosas. El fabricante no se responsabiliza de los daños provocados por un uso inadecuado o incorrecto de esta herramienta.

5.2. DESCRIPCIÓN DETALLADA DEL PRODUCTO

- | | |
|-------------------------------|------------------------------------|
| 1. Tapón depósito combustible | 9. Asa de transporte |
| 2. Tirador de arranque | 10. Manguera de retorno |
| 3. Palanca del aire | 11. Manguera de aspiración |
| 4. Bujía | 12. Filtro |
| 5. Conexión manguera presión | 13. Regulador de presión |
| 6. Escape | 14. Manguera de presión |
| 7. Cebador "primer" | 15. Pistola pulverizadora |
| 8. Acelerador | 16. Regulador del cono de difusión |

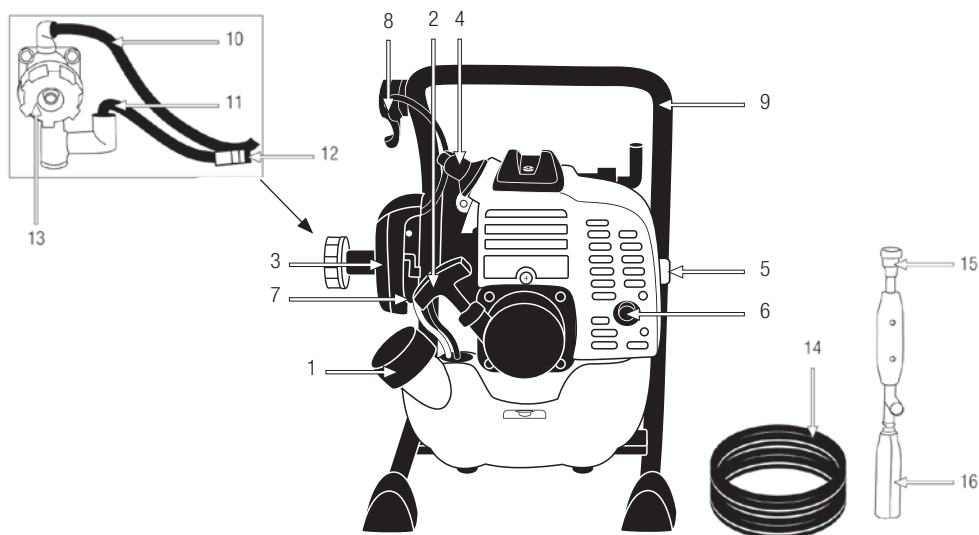

Las imágenes y dibujos representados en este manual son orientativos y pueden no corresponder con el producto real.

5.3. CARACTERÍSTICAS TÉCNICAS

Descripción	Fumigador
Marca	Garland
Modelo	FUM 250 G - V19
Motor	2 tiempos
Cilindrada (cc)	25,6
Potencia (kW)	0,7
Combustible	Gasolina 95 oct + aceite al 2,5%
Presión de trabajo (bar)	15-25 (1,5-2,5 Mpa)
Caudal máximo (l/min)	6,5
Consumo (g/kWh)	667
Consumo a máxima potencia (kg/h)	0,5
Nivel de potencia sonora media LwA, dB(A)	106,1
Nivel de potencia sonora garantizada LwA, dB(A)	112
Peso en seco (kg)	8,0

Las especificaciones técnicas pueden ser modificadas sin previo aviso.

6. INSTRUCCIONES PARA LA PUESTA EN SERVICIO

6.1. DESEMBALAJE Y LISTA DE MATERIALES

Esta máquina incluye los siguientes elementos que usted encontrará dentro de la caja:

- Pulverizador.
- Manguera de presión.
- Pistola pulverizadora.
- Manguera de aspiración.
- Manguera de retorno.
- Filtro de aspiración.
- Manual de instrucciones.

Saque con cuidado todos los elementos de la caja y asegúrese que todos los elementos listados están presentes.

⚠ Inspeccione el producto cuidadosamente para asegurar que no existen elementos dañados. Si alguna parte de la máquina está dañada o falta alguna pieza no la utilice hasta haber subsanado el problema. La utilización de ésta máquina en estado puede provocar un choque eléctrico, fuego y/o una lesión seria.

6.2. MONTAJE

1. Instale el filtro en un extremo de la manguera de aspiración.
2. Conecte el otro extremo de la manguera de aspiración y la manguera de retorno a la bomba.



3. Conecte un extremo de la manguera de presión a la bomba.
4. Conecte la pistola al otro extremo de la manguera de presión.

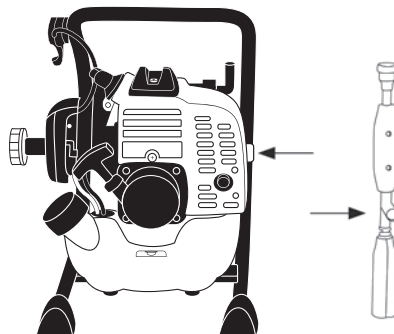

5. Introduzca la manguera de aspiración con el filtro y la manguera de retorno en el depósito que contenga el líquido a fumigar. Asegúrese de que el filtro queda sumergido en el líquido.

6.3. PUNTOS DE VERIFICACIÓN ANTES DE LA PUESTA EN MARCHA

Verifique la máquina y busque piezas sueltas (tornillos, tuercas, carcasas, etc.) y daños. Apriete, repare o reemplace las piezas que usted haya encontrado en mal estado. Asegúrese de que no existen fugas o pérdidas de aceite. No utilice la máquina si está dañada o incorrectamente reglada.

6.3.1. MEZCLA DE GASOLINA Y ACEITE

Utilice gasolina sin plomo 95 octanos y aceite sintético para motores de dos tiempos.



Combustible de motor: Mezcle aceite sintético y gasolina (Gasolina 40: aceite 1 = 2,5%).

Mezcle la gasolina y aceite en un recipiente homologado CE.

No utilice combustible que haya estado almacenado por más de 2 meses. Un carburante almacenado demasiado tiempo hará más difícil el arranque de la máquina y producirá un rendimiento insatisfactorio del motor. Si el carburante ha estado en el depósito de la máquina más de dos meses retírelo de la máquina y sustitúyalo por uno en perfecto estado.

Repostaje de combustible en la máquina:

1. Elija una zona adecuada para realizar esta operación.
2. Agite el envase en el que tiene la mezcla de gasolina y aceite ya preparado.
3. Retire el tapón del depósito de combustible y rellene con la mezcla de gasolina y aceite.
4. Cierre fuertemente el tapón del depósito de la gasolina y elimine todo el carburante que se haya podido derramar por fuera con un trapo seco.

ADVERTENCIAS:

Parar el motor antes de repostar, desconectar la bujía y esperar a que el silenciador se enfríe.



No efectúe jamás ésta operación en un lugar cerrado o sin ventilación.

Sepárese al menos 3 metros de la zona en la que ha repostado antes de arrancar la máquina.



No quite el tapón del depósito de combustible mientras el motor esté en marcha.

6.4. PUESTA EN MARCHA Y PARADA

ADVERTENCIA: La bomba de esta máquina no debe trabajar en vacío (sin líquido). Nunca arranque esta máquina sin tener el extremo de la manguera con su filtro de aspiración sumergido en líquido a pulverizar.

Antes de arrancar la máquina asegúrese de que la pistola pulverizadora está cerrada. Para ello cierre la pistola girando el regulador del cono difusor de la pistola.

6.4.1. ARRANQUE DEL MOTOR EN FRÍO

1. Coloque la máquina en un lugar plano y estable.
2. Apriete varias veces la bomba de cebado del carburador (7 a 10 veces) para asegurar que el combustible ha llegado al carburador.
3. Coloque la palanca del aire en posición "cerrado" 
4. Coloque la palanca del acelerador en alta aceleración.
5. Sujete la máquina con la mano izquierda en el asa y tire de la cuerda de arranque hasta que el motor haga una explosión o arranque.
6. Coloque la palanca del aire en posición "abierto" 
7. Si la máquina no ha arrancado (usted sólo ha escuchado un explosión) tire de nuevo de la cuerda de arranque hasta que esta arranque.

6.4.2. ARRANQUE DEL MOTOR EN CALIENTE

En caso de que la máquina esté caliente asegúrese de que la palanca del aire está en posición "abierto"  y tire de la cuerda de arranque hasta que arranque el motor. Si después de unos cuantos intentos la máquina no arranca siga los pasos de arranque con el motor frío.

6.4.3. PARADA DEL MOTOR

Desacelere la máquina y apague el motor.

6.5. PUNTOS DE VERIFICACIÓN TRAS LA PUESTA EN MARCHA

Es importante prestar atención a las posibles piezas sueltas o y la temperatura de la máquina. Si usted detecta alguna anomalía en la máquina pare inmediatamente y verifíquela atentamente.

En caso de alguna anomalía o problema lleve la máquina al servicio técnico para que la repare. En ningún caso continúe utilizando la máquina si el funcionamiento no parece el adecuado.

⚠ No utilice la máquina si está estropeada o incorrectamente reglada.

Compruebe que la bomba se ha cebado correctamente. Para ello, después de arrancar el motor, acelere la máquina al 70%, sujete la pistola con la mano derecha y abra el paso de líquido de la pistola girando el regulador a izquierdas. El líquido a pulverizar deberá salir pasados unos segundos. Si pasado un tiempo prudencial no sale líquido por la pistola con el caudal y presión adecuados, pare la máquina y verifique las conexiones de las mangueras y que el extremo de la manguera de aspiración con filtro está sumergido en el líquido a pulverizar.

7. UTILIZACIÓN DE LA MÁQUINA

⚠ Utilice esta máquina sólo para los usos para los que ha sido diseñada. La utilización de esta máquina para cualquier otro uso es peligroso y puede provocar daños al usuario y/o a la máquina.

No utilice esta máquina si usted está fatigado, enfermo, ha tomado medicamentos, estupefacientes o alcohol.

No utilice ésta máquina por la noche, con niebla o con una visibilidad reducida que no le permita ver con claridad la zona de trabajo.

La falta de descanso y la fatiga pueden provocar accidentes o daños.

No deje jamás ésta máquina sin vigilancia.

No permita a nadie entrar en el perímetro de trabajo. Éste perímetro de trabajo debe ser de 15 metros y es una zona peligrosa.

Siempre reglar la máquina en una superficie plana y estable.

No utilice accesorios en ésta máquina salvo los recomendados por nuestra empresa ya que su uso podría provocar daños severos al usuario, a las personas próximas a la máquina y a la misma máquina.

7.1. PREPARACIÓN DEL LÍQUIDO A PULVERIZAR

Prepare la mezcla de producto a fumigar en un depósito en el que pueda introducir la manguera de aspiración con el filtro y la manguera de retorno. **Siga siempre las instrucciones y normas de seguridad del fabricante del producto.**

7.2. COLOCACIÓN DE LAS MANGUERAS DE ASPIRACIÓN Y RETORNO

Introduzca el extremo de la manguera de aspiración con filtro en el depósito de producto a fumigar asegurando que el filtro queda sumergido en el líquido mientras la máquina funciona.

Introduzca el extremo de la manguera de retorno en el depósito y asegúrelo para evitar que se salga del depósito mientras la máquina funciona.

7.3. PULVERIZACIÓN

1. Arranque la máquina siguiendo las instrucciones del punto 6.3., 6.4. y 6.5.
2. Abra la pistola y regule el ángulo del cono de difusión girando el regulador a izquierda o derecha.
3. Puede regular también la presión de pulverizado girando el regulador de presión.

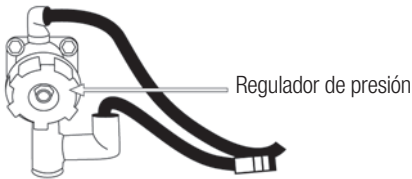

4. Comience a pulverizar el producto en la zona deseada.

Mientras trabaje siempre sujete la pistola de pulverización con una o las dos manos.

7.4. FINALIZACIÓN DE LA PULVERIZACIÓN

No desenrosque la manguera de presión acto seguido de parar la máquina. Al cerrar la pistola todo el líquido alojado desde la bomba hasta la pistola quedará comprimido por lo que podría ser complicado desenroscar las conexiones de la manguera de alta presión de la máquina o pistola y, si consiguiera hacerlo, tendría riesgo de sufrir lesiones serias.

Tras la utilización de la máquina es necesario hacer una limpieza del circuito utilizando agua limpia. Cuando deje de utilizar la máquina:

1. Cierre la pistola.
2. Apague la máquina presionando el botón stop.

3. Introduzca el extremo de la manguera de aspiración con filtro en un depósito con agua limpia asegurando que el filtro queda sumergido en el líquido mientras la máquina funciona.
4. Introduzca el extremo de la manguera de retorno en el depósito y asegúrelo para evitar que se salga del depósito mientras la máquina funciona.
5. Arranque de nuevo la máquina.
6. Abra la pistola y pulverice agua limpia durante un minuto para asegurar que todo el circuito se limpia con agua.
7. Cierre la pistola.
8. Apague la máquina presionando el botón stop.
9. Abra de nuevo la pistola con la máquina parada para eliminar la presión del circuito.
10. Desconecte las mangueras.

8. MANTENIMIENTO Y SERVICIO

⚠ La retirada de los dispositivos de seguridad, el mantenimiento inapropiado o la sustitución de piezas con recambios no originales puede producir lesiones corporales severas.

No cambie los mecanismos de control de la máquina o las limitaciones de velocidad del motor para aumentar su régimen de giro.

El objetivo del mantenimiento y servicio es asegurar que su máquina funciona siempre en las mejores condiciones de seguridad y eficiencia. Sigas las recomendaciones y los periodos de mantenimiento recomendados en este manual.

Es necesario siempre apagar el motor y desconectar la bujía antes de limpiar, reparar, mantener o transportar la máquina. Lea el manual de instrucciones antes de realizar cualquier operación en la máquina.

⚠ ¡ADVERTENCIA!: No modifique la máquina. Un uso inadecuado de estos elementos puede provocar **DAÑOS PERSONALES GRAVES O LA MUERTE**.

Mantenga la máquina limpia, especialmente la zona del depósito de combustible y las zonas cercanas al filtro del aire.

Para reducir los riesgos de incendio mantenga el motor, el silenciador y el área alrededor del depósito de combustible limpio, sin restos de vegetación o grasa.

No intente nunca reglajes en la máquina si ésta está en marcha. Efectúe todos los mantenimientos de la máquina con ésta puesta en una superficie plana y despejada.

Utilice siempre recambio adecuado a fin de obtener un rendimiento adecuado del producto y evitar daños y riesgos a máquina y usuario. Las piezas de recambio deben ser compradas en el servicio técnico del distribuidor. El uso de otro recambio puede provocar riesgos, daños al usuario, a la gente de alrededor y a la máquina.

⚠ No ajuste el carburador. En caso de necesidad lleve su máquina al servicio técnico. El reglaje del carburador es complicado y sólo lo debe hacer el servicio técnico. Un reglaje incorrecto del carburador puede provocar daños al motor y será motivo de anulación de la garantía.

8.1. MANTENIMIENTOS PERIÓDICOS

Efectúe inspecciones periódicas en la máquina a fin de asegurar un funcionamiento eficaz de la máquina. Una vez por sesión como mínimo lleve su máquina al servicio técnico para un mantenimiento completo.

Acción		Cada uso	Tras las 148 horas o el 1er mes	Cada 50h o 6 meses	Cada 100h o 6 meses	Cada 300 h o cada año
Filtro del aire	Verificar	•				
	Limpiar		•	•	•	•
Bujía	Limpiar/ajustar		•	•	•	•
	Cambiar				•	•
Filtro de gasolina	Chequear			•	•	•
Aletas cilindro	Limpiar			•	•	•
Chequear tornillos y tuercas	Chequear	•				

8.1.1. LIMPIEZA DEL FILTRO DEL AIRE

Un filtro de aire sucio restringirá el paso de aire al carburador implicando una pérdida de potencia, mal funcionamiento y aumento de gasto de combustible en la máquina. Recuerde siempre verificar la limpieza del filtro, especialmente en zonas con polvo extremo.

1. Retire la tapa protectora del filtro.
2. Saque el filtro.
3. Se puede limpiar el polvo del exterior del filtro sacudiendo éste contra una superficie dura.
4. Limpie el filtro con agua con jabón.



- 5. Aclare el filtro con abundante agua limpia.
- 6. Deje secar el filtro.
- 7. Una vez seco humedézcalo con 2 gotas de aceite (Si humedece el filtro con demasiado aceite la máquina puede que no arranque).

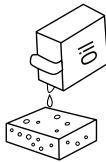

- 8. Instale el filtro en la máquina.
- 9. Ponga la tapa protectora.

Nota: El motor nunca debe funcionar sin el filtro de aire instalado.

8.1.2. FILTRO DE COMBUSTIBLE

El depósito de combustible está equipado con un filtro. Éste se encuentra en el extremo del tubo de aspiración de combustible y se puede extraer con la ayuda de un alambre en forma de gancho.

Compruebe el filtro de combustible periódicamente. No permita que entre suciedad en el depósito de combustible para evitar que el filtro se ensucie.

Un filtro sucio hará más difícil el arranque del motor y producirá anomalías en el funcionamiento o parada del mismo.

Verifique el combustible. Si usted observa suciedad reemplácelo.

Si el interior del depósito de combustible está sucio usted puede limpiarlo con gasolina.

8.1.3. VERIFICACIÓN DE LA BUJÍA

Los problemas más comunes a la hora de arrancar una máquina son producidos por una bujía sucia o en mal estado. Limpie la bujía y compruébela regularmente. Verifique que la distancia entre electrodos es correcta (0,6 – 0,7 mm).

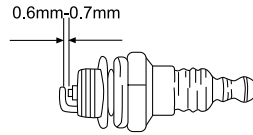

8.1.4. LIMPIEZA DE LAS ALETAS DEL CILINDRO

Las aletas del cilindro son las encargadas de la refrigeración del motor gracias a su contacto con el aire. Estas aletas deben estar siempre limpias y sin ningún material entre ellas que limite el paso del aire. Unas aletas sucias harán que el motor se recaliente pudiendo gripar. Compruebe regularmente el estado de las aletas del cilindro.



9. DETECCIÓN E IDENTIFICACIÓN DE FALLOS

En función de los síntomas que usted observe se puede detectar la causa probable y solucionar el problema:

La compresión del cilindro es normal	La bujía está bien	Causa probable	Solución
Sí	Sí	No hay combustible en el depósito	Reposte combustible
		El filtro de gasolina está sucio	Limpie el filtro
		Hay agua en el combustible	Reemplácelo
		La gasolina usada no es la adecuada	Cambie el combustible por uno con un octanaje adecuado
		El carburador está sucio	Envíe su máquina al servicio técnico
Sí	No	La bujía está sucia	Limpie la bujía
		La pipa de la bujía no está bien conectada	Conéctela
Falta compresión	Sí	La bujía está suelta	Apriétela
		El pistón y los segmentos están desgastados	Envíe su máquina al servicio técnico
		El cilindro está rallado	Envíe su máquina al servicio técnico
El motor no gira		Motor gripado	Envíe su máquina al servicio técnico

Si el motor no funciona correctamente (falta de potencia, ralentí inestable, etc.) aquí tiene una serie de síntomas, sus causas probables y la solución:

Sintoma	Causa probable	Solución
La máquina campaneaa	Segmentos desgastados	Envíe su máquina al servicio técnico
	Pistón usado	Envíe su máquina al servicio técnico
	Holgura de cigüeñal	Envíe su máquina al servicio técnico
	Holgura del embrague	Envíe su máquina al servicio técnico
El motor se calienta demasiado	Exceso de uso ininterrumpido	Haga pausas cada 10 minutos de trabajo y deje que le motor se enfríe
	Tubo de escape sucio	Envíe su máquina al servicio técnico
	El combustible no es adecuado	Sustituya el combustible
El motor no va redondo	Carburador sujo	Envíe su máquina al servicio técnico
	Filtro de aire sucio	Limpiar el filtro
	Filtro de combustible sucio	Limpiar el filtro
El motor se para o no aguanta el ralentí	Carburador mal regulado	Envíe su máquina al servicio técnico

Si el motor funciona correctamente pero no pulveriza el líquido del depósito:

Sintoma	Causa probable	Solución
No sale líquido por la pistola	No hay líquido en el depósito	Llene el depósito con producto a pulverizar
	El extremo de la manguera de aspiración con filtro no está sumergido en el líquido	Coloque correctamente la manguera de aspiración
	Filtro obstruido	Limpe el filtro de la manguera de aspiración
	Fugas en la manguera de aspiración	Compruebe la manguera de aspiración y sus conexiones
	Pistola cerrada	Abra la pistola girando el regulador a izquierdas
Sale líquido pero con poca presión	Pistola poco abierta	Abra la pistola girando el regulador
	Regulador de presión mal reglado	Gire el regulador de presión en sentido "HIGH PRESSURE"
	Fugas en la manguera de presión	Compruebe la manguera de presión y sus conexiones
	Poco régimen de giro del motor	Acelere el motor

En cualquier otro caso lleve su máquina al servicio técnico.

10. TRANSPORTE

Transporte esta máquina siempre con el motor parado.

Espere 5 minutos una vez apagada la máquina para que ésta se enfríe antes de transportarla.

Para transportar la máquina le recomendamos que desenganche las mangueras de aspiración e impulsión.

Recuerde que esta máquina no dispone de ruedas para su transporte y que debe elevarla cogiéndola por el bastidor. Compruebe en las características técnicas el peso de la máquina antes de elevarla para asegurar que es un peso que usted puede soportar.

Siempre transporte la máquina en posición horizontal. Si va a transportar el aparato en vehículos asegúrelo firmemente para evitar que se deslice o vuelque.

11. ALMACENAMIENTO

Espere 5 minutos una vez apagada la máquina para que ésta se enfríe antes de guardar la máquina.

El tubo de escape de la máquina continuará caliente después de apagar el motor. No almacene la máquina jamás en lugares próximos a materiales inflamables (hierba seca, madera...), de gas o combustibles.

Almacene esta máquina inactiva en un lugar no accesible a los niños y seguro de manera que no ponga en peligro a ninguna persona. La máquina fuera de uso debe almacenarse limpia, sobre una superficie plana. Almacene la máquina en un lugar donde el rango de temperaturas no sea inferior a 0° C ni superior a 45° C y con una humedad relativa inferior a 50%.

Siempre antes de almacenar la máquina respete los puntos del capítulo de mantenimiento.

Si va a almacenar la máquina en un lugar cerrado vacíe el combustible del depósito ya que los vapores podrían entrar en contacto con una llama o cuerpo caliente e inflamarse. Limpie todas las piezas y guarde la máquina en un lugar seguro y seco.

12. INFORMACIÓN SOBRE LA DESTRUCCIÓN DEL EQUIPO/ RECICLADO

Deshágase de su aparato de manera ecológica. No debemos deshacernos de las máquinas junto con la basura doméstica. Sus componentes de plástico y de metal pueden clasificarse en función de su naturaleza y reciclarse.



Los materiales utilizados para embalar esta máquina son reciclables. Por favor, no tire los embalajes a la basura doméstica. Tire estos embalajes en un punto oficial de recogida de residuos.



13. CONDICIONES DE GARANTÍA

13.1. PERIODO DE GARANTÍA

- El período de garantía (Ley 1999/44 CE) según los términos descritos a continuación es de 2 años a partir de la fecha de compra, en piezas y mano de obra, contra defectos de fabricación y material.

13.2. EXCLUSIONES

La garantía Garland no cubre:

- Desgaste natural por uso.
- Mal uso, negligencia, operación descuidada o falta de mantenimiento.
- Defectos causados por un uso incorrecto, daños provocados debido a manipulaciones realizadas a través de personal no autorizado por Garland o uso de recambios no originales.

13.3. TERRITORIO

- La garantía Garland asegura cobertura de servicio en todo el territorio nacional.

13.4. EN CASO DE INCIDENCIA

- La garantía debe ir correctamente cumplimentada con todos los datos solicitados, y acompañada por la factura.

¡ATENCIÓN!

PARA ASEGURAR UN FUNCIONAMIENTO Y UNA SEGURIDAD MÁXIMA, LE ROGAMOS LEA EL LIBRO DE INSTRUCCIONES DETENIDAMENTE ANTES DE USAR.

DECLARACIÓN DE CONFORMIDAD (CE)

El abajo firmante, Lisardo Carballal autorizado por Productos McLand S.L. con dirección C/ La Fragua 22, 28932, Móstoles, España, declara que las máquinas Marca Garland modelos FUM 250 G-V19 con números de serie del año 2019 en adelante (el año de fabricación se indica claramente en la placa de identificación de la máquina seguido del número de serie) y cuya descripción y función es "Máquina con lanzas de riego u otras aberturas velociaumentadoras por las que el agua (también con aditivos) sale a chorro libre. En general, las máquinas de chorro de agua de alta presión consisten en un motor, un generador de presión, mangueras, rociadores, mecanismos de seguridad y dispositivos de control y medición.", cumplen con todos los requerimientos de la Directiva 2006/42/CE del Parlamento Europeo y del Consejo de 17 de mayo de 2006 relativa a las máquinas y por la que se modifica la Directiva 95/16/CE

Estas máquinas también cumplen los requerimientos de las siguientes directivas comunitarias:

- Directiva 2010/26/UE de la Comisión de 31 de marzo de 2010 por la que se modifica la Directiva 97/68/CE del Parlamento Europeo y del Consejo, relativa a la aproximación de las legislaciones de los Estados miembros sobre medidas contra la emisión de gases y partículas contaminantes procedentes de los motores de combustión interna que se instalen en las máquinas móviles no de carretera
- Directiva 2000/14/CE del Parlamento Europeo y del Consejo, de 8 de mayo de 2000, relativa a la aproximación de las legislaciones de los Estados miembros sobre emisiones sonoras en el entorno debidas a las máquinas de uso al aire libre
- Directiva 2004/108/CE del Parlamento Europeo y del Consejo de 15 de diciembre de 2004 relativa a la aproximación de las legislaciones de los Estados miembros en materia de compatibilidad electromagnética y por la que se deroga la Directiva 89/336/CEE

Potencia máxima (kW)	0,7
Nivel de potencia sonora media L _{WA} , dB(A)	106,1
Nivel de potencia sonora garantizada L _{WA} , dB(A)	112



Lisardo Carballal
Director de Producto
Móstoles 27-12-2018

INDEX

- 1. Introduction 20
- 2. Security measures 21
- 3. Warning symbols 24
- 4. Machine symbols 24
- 5. Machine description 25
- 6. Start up instructions 27
- 7. Using the machine 29
- 8. Maintenance and service 30
- 9. Trouble shooting 33
- 10. Transport 35
- 11. Storage 35
- 12. Recycling or disposal of your machine 35
- 13. Warranty conditions 36
- Declaration of conformity 37

1. INTRODUCTION

Thank you for purchasing a Garland machine. We are convinced that you will appreciate the quality and features of this machine, that will help you actively in your chores for a long period of time. Remember that this machine has the added value of a large number of after sales points for maintenance of your machine, trouble shooting and for purchasing both spare parts and accessories.



Warning! Read all safety warnings and all instructions. The failure to observe all warnings and instructions below can result in electrical shock, fire and/or serious injury.

! To avoid mishandling this machine, read all instructions in this manual before using for the first time. The information included in this manual is important for your personal safety and the people, animals and things surrounding you. If you have any questions regarding the information contained in this manual ask a professional or go to the point of sale where you purchased this machine to resolve it.

! Use this machine for spraying fertilizers, herbicides, insecticides, plaguicides or any water soluble plant protection product. Do not use this machine for other unintended purposes. For example: do not use this machine for spraying oils, fuels, paints or acids. The use of this machine for other unspecified uses may result in dangerous situations.

! Save all warnings and instructions for future reference. If you sell this machine in the future, remember to deliver this manual to the new owner or contact the point of sale where you purchased this machine to resolve it.

Remember that the machine operator is responsible for the dangers and accidents to oneself and to other people or things surrounding you.

TRANSLATION OF THE ORIGINAL INSTRUCTIONS

Ref.:GFUFUM250GV19M1218V2

DATE OF PUBLICATION: 27/12/2018

DATE OF REVISION: 11/04/2019



2. SECURITY MEASURES

⚠ To avoid mishandling this machine, read all instructions in this manual before using for the first time. The information included in this manual is important for your personal safety and the people, animals and things surrounding you. If you have any questions regarding the information contained in this manual ask a professional or go to the point of sale where you purchased this machine to resolve it.

The following list of hazards and precautions include the likely situations that may occur during the use of this machine. If you encounter a situation not described in this manual use common sense to use the machine in the most secure way possible, or if you see danger, do not use the machine.

2.1. USERS

This machine has been designed to be manipulated by grown ups who have read and understood these instructions. This machine may not be used by persons (including children) with diminished physical, psychic or mental capacities, or lack of experience or knowledge.

⚠ Warning! Do not allow underage persons to use this machine.

⚠ Warning! Do not allow people who do not understand these instructions to use this machine.

Before using this machine, familiarize yourself with it ensuring that you perfectly know where the controls and safety devices are, and the manner in which they must be used. If you are an inexperienced user we recommend you practice doing a simple job and, if possible, in the company of an experienced person.

The cutting tool of this machine is very sharp. It is dangerous to use this machine improperly.

⚠ Warning! Only lend this machine to persons who are familiar with this type of machine and know how to use it. Always lend the machine along with the user instruction manual so the new user can carefully read it and understand it.

This machine is dangerous in the hands of untrained users.

2.2. PERSONAL SAFETY

Stay alert, watch what you are doing and use common sense when operating this machine.

Avoid inhalation of the exhaust gases. This machine emits hazardous gases through the exhaust pipe such as carbon monoxide that can cause dizziness, fainting or death.

Do not use this machine when you are tired or under the influence of drugs, alcohol or medication. A moment of inattention while operating this machine can cause serious personal harm.

Remove all keys or hand tools from the machine and the work area before starting the machine. A wrench or tool left near the machine may be touched by a part of the machine in motion and could project itself causing personal injury.

Do not exceed yourself. Keep both feet firmly in place on the ground and maintain balance at all times.

Dress appropriately. Do not wear loose clothing or jewelry. Keep your hair, clothing and gloves away from moving parts. Loose clothing, jewelry or long hair can be caught in moving parts.



During the spraying of the product, if required by the type of product to be sprayed, protect your hands, body and feet using suitable clothing, gloves, and boots.



If it is necessary, also protect your face, respiratory tract and eyes with goggles, face mask or masks with a filter.

If the machine vibrates abnormally, stop the engine, inspect the machine and look for the possible cause and repair. If you cannot find the cause of the problem take the machine to the service technician.

Do not touch the machine's exhaust pipe while the engine is running or shortly after stopping it.

The exhaust pipe of this machine reaches high temperatures during operation of the engine and maintains these high temperatures for a few minutes after stopping it.

Do not leave the machine running unattended. If you have to leave the machine unattended, turn off the engine and unplug the wire from the spark plug.

2.3. SAFETY IN THE WORK AREA

Do not use this machine when the wind is of such a high speed that it can transport the product beyond the area to be sprayed.

Do not operate this machine in explosive atmospheres as well as in the presence of flammable liquids, gases and dust.

Do not start the machine in a room or enclosure such as rooms or garages. This machine emits dangerous gases through the exhaust pipe that will accumulate in the area causing the air to be toxic and harmful to the health of people, animals and plants that are in the area.

Keep children and curious persons away from the work area while operating this machine. Distractions can cause a loss of control. Make sure that children, people or animals do not come into your work area.

2.4. SAFETY IN THE USE OF FUEL AND OIL



Petrol and oil are hazardous; avoid contact of gasoline or oil with the skin and eyes. Do not inhale or swallow them. Immediately see your doctor if you ingest fuel or oil. If they come into contact with fuel or oil clean with soap and water as soon as possible, if you then continue to feel irritated skin or eyes immediately consult a doctor.



IMPORTANT: The fuel and oil used for this machine is highly flammable. If the fuel or the machine ignites, smother the fire with a dry powder fire extinguisher



Petrol and oil are extremely flammable and explosive under certain conditions. Do not smoke and keep flames, sparks or heat sources away from the machine.

Do not refuel fuel in locations where there is the presence of open flames, sparks or intense heat sources. Fill the tank always in well-ventilated areas and with the engine stopped. Do not overfill the fuel tank.

In the event of a fuel leak be sure to remove these leaks completely before starting the machine.

Add fuel before starting the machine.

Never remove the cap of the fuel tank while the engine is running or when the machine is hot.

Make sure the cap of the fuel is tightly and correctly closed while you are using the machine.

Make sure to correctly and tightly close the cap on the fuel after refilling.

Always store fuel in approved containers that comply with the European standard.

Do not use fuel that has been stored for longer than 2 months. A fuel that has been stored for too long will cause the starting of the machine to be more difficult and unsatisfactory engine performance. If the fuel has been in the tank of the machine for longer than two months, remove it and replace it with one in perfect condition.

2.5. CARE AND USE OF THIS MACHINE

Use this machine for spraying fertilizers, herbicides, insecticides, plaguicides or any water soluble plant protection product. Do not use this machine for other unintended purposes. For example: do not use this machine for spraying oils, fuels, paints or acids. The use of this machine for those other than the designed operations may result in dangerous situations.

Use only machine accessories, tooling, etc. in accordance with these instructions and as intended, taking into account the working conditions and the work to be developed. The use of this machine for uses other than the designated operations may result in dangerous situations.

The manufacturer will not be in any way be liable for damages caused by improper or incorrect use of this machine.

Do not force this machine. Use this machine for its correct application. Using the machine for the type of work meant to be done will allow you to work better and more safely.

Keep this machine well maintained and in proper working conditions. Check that the moving parts are not misaligned or locked, that there are no broken parts or other conditions that may affect the operation of this machine. Whenever this machine is damaged, repair it before use. Many accidents are caused by poorly maintained machines.

Stop the machine before carrying out any adjustment, cleaning, transportation, lifting, maintenance or storing this machine. Such preventive safety measures reduce the risk of this machine accidentally starting.

Do not tilt the machine with the engine running.

2.6. SERVICE

Please have your machine periodically checked by a qualified repair service using only original spare parts. This will ensure that the safety of this machine is maintained.

3. WARNING SYMBOLS

Warning labels indicate required information for the use of the machine.



Warning: Danger!.



Read the instruction manual.



Warning: Hot surfaces.



Warning: Danger of fire or explosion.



Use mask, goggles, and ear protection when spraying products.



Wear work gloves and non-slip boots to prevent contact with the product to be sprayed.

4. MACHINE SYMBOLS

In order to guarantee a safe and proper use and maintenance of the machine, the following symbols appear on the machine.

Air lever positions:



Closed = Position for cold start of the machine. Located on the top of the air filter.



Open = Normal operating position. Located on the filter cover.



Use petrol + oil mixture as fuel. (40 gasoline: oil 1 = 2.5%).

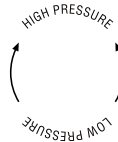

Pressure regulator:
Turn clockwise to increase pressure and counterclockwise to decrease pressure

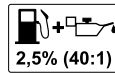

Never use only gasoline or gasoline in poor condition!
Mix unleaded fuel 95° and a synthetic oil for 2-speed engines at 2,5% (40:1).

5. MACHINE DESCRIPTION

5.1. CONDITIONS OF USE

Use this machine for spraying fertilizers, herbicides, insecticides, plaguicides or any water soluble plant protection product. Do not use this machine for other unintended purposes. For example: do not use this machine for spraying oils, fuels, paints or acids. The use of this machine for those other than the designed operations may result in dangerous situations. The manufacturer shall not be in any case be responsible for damages caused by improper or incorrect use of this machine.

5.2. DETAILED DESCRIPTION OF THE PRODUCT

- | | |
|-----------------------------|------------------------------|
| 1. Fuel tank cap | 9. Carrying handle |
| 2. Starter handle | 10. Return hose |
| 3. Air | 11. Suction hose |
| 4. Spark plug | 12. Filter |
| 5. Pressure hose connection | 13. Pressure regulator |
| 6. Exhaust | 14. Pressure hose |
| 7. "Primer" choke | 15. Spray gun |
| 8. Accelerator | 16. Diffusion cone regulator |

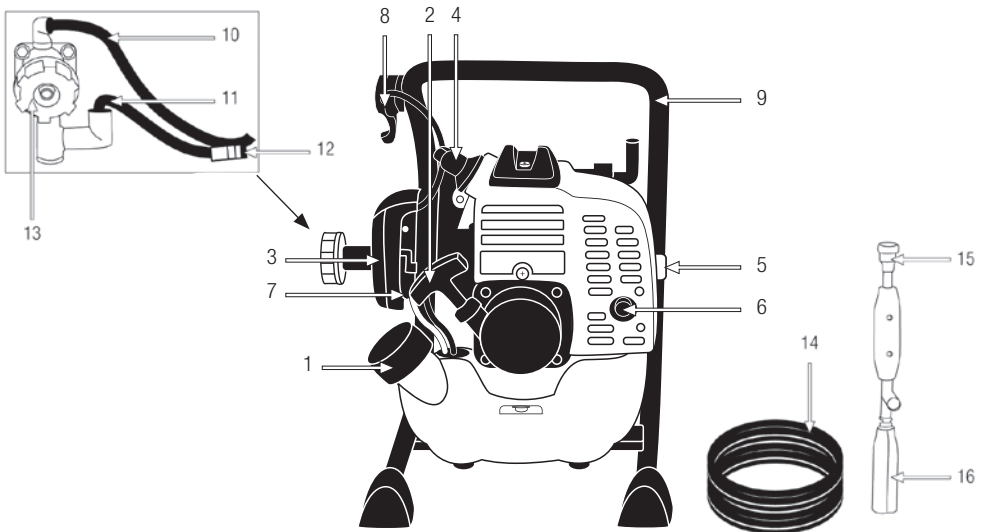

Images and drawings in this manual are approximate and may not correspond with the actual product.

5.3. TECHNICAL CHARACTERISTICS

Description	Fumigator
Brand	Garland
Model	FUM 250 G - V19
Engine	2 stroke
Cubic centimetres (cm ³)	25,6
Power (kW)	0,7
Fuel	Gasoline 95 oct + oil at 2,5%
Working pressure (bar)	15-25 (1,5-2,5 Mpa)
Maximum flow rate (l/min)	6,5
Consumption (g/kWh)	667
Consumption at maximum power (kg/h)	0,5
Average sound power level L _{wA} , dB(A)	106,1
Guaranteed sound power level L _{wA} , dB(A)	112
Dry weight (kg)	8,0

The above technical characteristics can be modified without prior notice.

6. START UP INSTRUCTIONS

6.1. UNPACKING AND LIST OF MATERIALS

This machine includes the following items that you will find inside the box:

- Sprayer.
- Pressure hose.
- Gun spray.
- Suction hose.
- Return hose.
- Suction filter.
- Instruction manual.

Carefully remove all items from the box and make sure that all listed items are present. Carefully inspect the product to ensure that there are no damaged elements.

If you find any damaged or missing parts, do not use the machine until the defect has been repaired or all the missing pieces replaced. Using the machine without all of its parts or with defective parts can cause severe personal injury.

6.2. ASSEMBLY

1. Install the filter at one end of the suction hose.
2. Connect the other end of the suction hose and return to the pump hose.

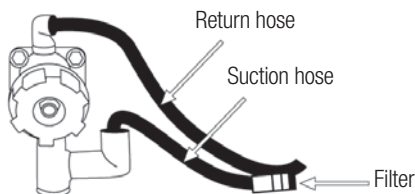

3. Connect one end of the pressure hose to the pump.
4. Connect the gun to the other end of the pressure hose.

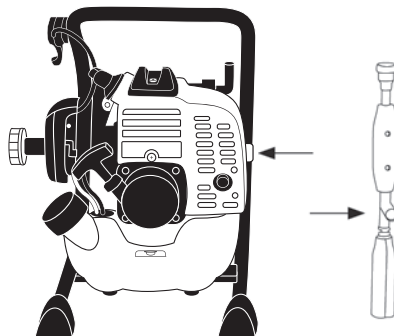

5. Insert the suction hose with filter and the return hose in the tank that contains the liquid to be fumigated. Make sure that the filter is submerged in the liquid.

6.3. CHECKPOINTS BEFORE START-UP

Check the machine and look for loose parts (screws, nuts, shells, etc.) and damage. Tighten, repair or replace the parts you found in poor condition. Make sure there are no leaks or loss of oil. Do not use the machine if it is damaged or improperly adjusted.

6.3.1. MIX OF FUEL AND OIL

Use unleaded gasoline 95 octane and synthetic oil for two stroke engines.



Engine fuel: mix synthetic oil and gasoline (gasoline 40: oil 1 = 2.5%).
Mix gasoline and oil in an EU approved container.

Do not use fuel that has been stored for longer than 2 months. A fuel that has been stored for too long will cause the starting of the machine to be more difficult and result in unsatisfactory engine performance. If the fuel has been in the tank for more than two months, empty the machine of the old fuel and replace it with one in perfect condition.

Refueling in the machine:

1. Choose a suitable area to perform this operation.
2. Shake the container that has the already prepared mixture of gasoline and oil.
3. Remove the fuel tank cap and fill with the mixture of gasoline and oil.
4. Tightly close the cap of the fuel tank and remove all the fuel that spilled out with a dry cloth.

WARNINGS:

Stop the engine before refueling, disconnect spark plug, and wait for the muffler to cool.



Do not perform this operation in closed or poorly-ventilated areas.

Separate yourself at least 3 meters from the refueling area before starting the machine.



Never remove the cap of the fuel tank while the engine is running.

6.4. START UP AND STOPPING THE MACHINE

Warning: The pump of this machine must not work without liquid. Never start this machine without having the end of the hose with its strainer submerged in liquid spray.

Before starting the machine, make sure that the spray gun is closed. To do this, close the gun by turning the knob of the diffuser cone on the gun.

6.4.1. COLD-STARTING THE ENGINE

1. Place the machine on a flat and stable surface.
2. Pump the primer of the carburetor (7 to 10 times) several times to ensure that the fuel has reached the carburetor.
3. Place the air level in the “CLOSED” position .
4. Place the throttle at high speed.
5. Grip the machine with your left hand on the handle and pull the Starter rope until the engine makes an explosion or starts.
6. Place the choke in ‘open’ position  (normal position).
7. If the machine has not started (you only have heard an explosion) pull the Starter rope again until it starts.

6.4.2. STARTING WITH A WARM ENGINE

When the machine is hot ensure that the choke lever is in the “open” position  and pull the Starter rope until the engine starts. If, after a few attempts, the machine does not start follow the steps of starting with cold engine.

6.4.3. TURNING OFF THE ENGINE

Slow down the machine and turn off the engine.

6.5. CHECKPOINTS AFTER START UP

It is important to pay attention to the possible individual parts and the temperature of the machine. If you detect any anomaly in the machine immediately stop and check it carefully.

In case of any malfunction or problem take the machine for a service repair. Under no condition should you continue to use the machine if the operation does not seem appropriate.

 Do not use the machine if it is damaged or improperly adjusted.

Check that the pump has been primed correctly. To do this, after starting the engine, speed the machine up to 70%, hold the gun with your right hand, and open the passage of fluid from the gun by turning the knob counterclockwise. The liquid to be sprayed must leave after a few seconds. If, past a reasonable time no fluid flows through the air with appropriate flow and pressure, stop the machine and check the connections of the hoses and that the end of the suction hose with the filter is immersed in the liquid to be sprayed.

7. USING THE MACHINE

 Use this machine only for the designated purposes. Using this machine for any other use is dangerous and can cause bodily harm and/or damage to the machine.

Do not use this machine if you are fatigued, ill, or are under the influence of medication, drugs, or alcohol.

Do not use this machine at night, with fog or low visibility which does not allow you to see clearly the working area.

Fatigue and the lack of rest can cause accidents or damage.

Never leave this machine unattended.

Do not let anyone entering the perimeter of work. This perimeter of work must be 15 meters and is a danger zone.

Always readjust the machine on a stable and flat surface.

Do not use accessories for this machine except those recommended and approved by our company as such use could cause severe damage to the user, people close to the machine, and the machine itself.

7.1. PREPARING THE LIQUID TO BE SPRAYED

Prepare the product mix to be sprayed in a tank in which you can insert the suction hose with the filter and the return hose. Always follow the product manufacturer's instructions and safety standards.

7.2. PLACEMENT OF THE SUCTION AND RETURN HOSES

Insert the end of the suction hose with the filter into the tank full of the product to fumigate, ensuring that the filter is submerged in the liquid while the machine is running.

Insert the end of the return hose into the tank and secure it to prevent it from getting out of the tank while the machine is running.

7.3. SPRAY

1. Start the machine following the instructions in points 6.3., 6.4. and 6.5.
2. Open the gun and adjust the angle of the fumigating cone by turning the knob to the left or right.
3. You can also regulate the pulverizing pressure by turning the pressure regulator.
4. Begin spraying the product in the desired area.

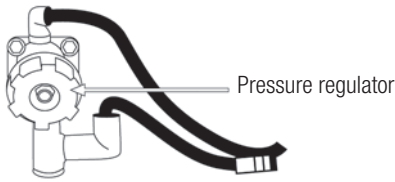

While working, always hold the spraying hose with one or two hands.

7.4. COMPLETION OF SPRAYING

Do not unscrew the pressure hose right after stopping the machine. When closing the gun, all the liquid from the pump to the gun will be compressed, so it could be difficult to unscrew the high pressure machine hose or gun connections, and if you do it, there could be a risk of serious injury.

After using the machine it is necessary to clean the circuit using clean water. When you stop using the machine:

1. Close the gun.
2. Turn off the machine by pressing the Stop button.
3. Insert the end of the suction hose with the filter in a tank with clean water, ensuring that the filter is submerged in liquid while the machine is running.
4. Insert the end of the return hose into the tank and secure it to prevent it from getting out of the tank while the machine is running.
5. Start the machine again.
6. Open the gun and spray clean water for one minute to ensure that the entire circuit is cleaned with water.
7. Close the gun.
8. Turn off the machine by pressing the Stop button.
9. Open the gun again, with the machine stopped, to remove pressure from the circuit.
10. Disconnect the hoses.

8. MAINTENANCE AND SERVICE

⚠ Removing the security devices, improper maintenance, or replacements with non-original spare parts can result in bodily harm.

Do not change the machine's control mechanisms or the limitations of the engine speed to increase its rotational speed.

Maintenance and service aims to ensure that your machine always works in the best conditions of safety and efficiency. Follow the recommendations and maintenance intervals recommended in this manual.

It is necessary to always turn off the engine and disconnect the spark plug before cleaning, transporting.

Read the instruction manual before performing any operation with this machine.

⚠ WARNING! Do not modify the machine. Improper use of these elements can cause **SERIOUS PERSONAL DAMAGE OR DEATH**.

Keep the machine clean, especially the area of the fuel tank and areas close to the air filter.

To reduce the risk of fire, keep engine, the silencer and the area around the fuel deposit, free of vegetation or grease.

Do not ever attempt to perform adjustments on the machine if it is running. Perform all machine maintenance it on a clear, flat surface.

Use only suitable replacement parts for this machine in order to obtain a proper performance of the machine.

This replacement can be found in the official distributors of the machine. The use of other spare parts can cause risks, damage to the user, passers by to the machine.

Do not adjust the carburetor. If necessary, take your machine in for service. Carburetor adjustment is complicated, and only the technical maintenance service must do this. Incorrectly setting the carburetor may cause damage to the engine and will be sufficient cause for cancellation of the warranty.

8.1. PERIODIC MAINTENANCE

Perform regular inspections of the machine in order to ensure effective operation of the machine. For a complete service check, we recommend taking the machine to your service technician at least once a session.

Operation		Every use	After the first hours or the first month	Every 50 h or 6 months	Every 100 h or 6 months	Each 300 h or each year
Air filter	Check	•				
	Clean		•	•	•	•
Spark plug	Clean / adjust		•	•	•	•
	Change				•	•
Fuel filter	Check			•	•	•
Cylinder fins	Clean			•	•	•
Screws and bolts	Check	•				

8.1.1. CLEANING THE AIR FILTER

A dirty air filter will restrict air flow to the carburetor, implying a loss of power, malfunction and increase

of fuel consumption in the machine. Remember to always check the cleanliness of the filter, especially in areas with extreme dust.

1. Remove the protective cap from the filter.
2. Remove the filter.
3. You can clean the dust from the outside of the filter shaking it against a hard surface.
4. Clean the filter with soapy water.



5. Rinse the filter with plentiful clean water.
6. Allow the filter to dry.
7. Once dry, moisten it with two drops of oil (If you wet the filter with too much oil the machine won't start).
8. Install the filter on the machine.
9. Place the protective cap.

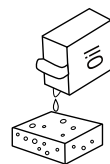

Note: The engine must never function without the air filter installed.

8.1.2. FUEL FILTER

The fuel tank is equipped with a filter. It is located at the end of the fuel suction pipe and can be removed with the help of a wire hook. Periodically check the fuel filter.

Do not allow dirt in the fuel tank to prevent that the filter gets dirty.

A dirty filter will produce difficulties in starting the engine and operation anomalies or stopping of the machine.

Check the fuel. If you see dirt, replace it.

If the inside of the fuel tank is dirty you can clean it with petrol.

8.1.3. CHECKING THE SPARK PLUG

When it comes to starting a machine, the most common problems are produced by a dirty spark plug or one in poor condition. Clean and check the spark plug regularly. Check that the electrode gap is correct (0.6 - 0.7 mm).

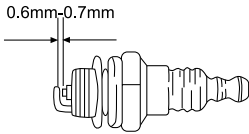

8.1.4. CLEANING THE CYLINDER FINS

The cylinder fins are responsible for the cooling of the engine due to its contact with the air. These fins must be clean and without any material including those that limit the flow of air. A few dirty fins will make the engine to overheat and can be dangerous. Check the condition of the cylinder fins regularly.



9. TROUBLE SHOOTING

Depending on the symptoms that you notice, you can discover the probable cause and solve the problem.

The cylinder's compression is normal	The spark plug is OK	Probable Cause	Corrective Action
YES	YES	No fuel in the tank	Fill fuel tank with fuel
		The gasoline filter is dirty	Clean the filter
		There is water in the fuel	Replace fuel
		The gasoline used is not the right kind	Change the fuel with one with proper octane
		The carburetor is dirty	Send your machine to the service technician
YES	No	The switch is "0"	Turn the switch to "1"
		The spark plug is dirty	Clean the spark plug
		The spark plug pipe is not connected	Connect the spark plug
No compression	YES	The spark plug is loose	Tighten the spark plug
		The piston and its segments are worn	Send your machine to the service technician
		The cylinder is scratched	Send your machine to the service technician
		The engine does not turn	Cold engine

If the engine motor does not work properly (lack of power, unstable idle speed, etc.) below is a series of symptoms, their probable cause and solutions:

Symptom	Probably cause	Corrective action
The machine vibrates	Worn segments	Send your machine to the service technician
	Used piston	Send your machine to the service technician
	Crankshaft clearance	Send your machine to the service technician
	Slack in the clutch	Send your machine to the service technician
The engine overheats	Excess of uninterrupted use	Pause every 10 minutes of working and allow the engine to cool.
	Dirty exhaust pipe	Send your machine to the service technician
	Unsuitable fuel	Replace the fuel
The engine does not turn over	Dirty carburetor	Send your machine to the service technician
	Dirty air filter	Clean the filter
	Dirty fuel filter	Clean the filter
The engine stops or does not maintain a stable idle speed	Poorly-adjusted carburetor	Send your machine to the service technician

If the engine works but does not spray the liquid from the tank:

Symptom	Probably cause	Corrective action
Liquid does not exit the gun	There is no liquid in the tank	Fill the tank with the liquid to be sprayed
	The end of the suction hose with a filter is not submerged in the liquid	Correctly place the suction hose
	Clogged filter	Clean the suction hose's filter
	Suction hose leaks	Check the suction hose and its connections
	Closed gun	Open the gun by turning the regulator to the left
Liquid exits with low pressure	Slightly opened gun	Open the gun by turning the regulator
	Poorly regulated pressure regulator	Turn the pressure regulator in the "HIGH PRESSURE" direction
	Leaks in the pressure hose	Check the pressure hose and its connections
	Low engine rotation regime	Rev your engine

In any other case, take your machine to the service technician.

10. TRANSPORT

Always transport the machine with the engine switched off.

Once the machine is turned off, wait 5 minutes to allow it to cool before transporting it

When transporting the machine, we recommend that you release the suction and discharge hoses.

Remember that this machine does not have wheels for transportation and that you must raise it by the frame. Check the technical weight of the machine in the technical characteristics section before lifting it to ensure that it is a weight that you can withstand.

Always transport the machine in a horizontal position. If you are transporting the machine in a vehicle ground it firmly to prevent slipping or tipping over.

11. STORAGE

Wait 5 minutes for the machine to cool once it has been turned off.

The machine's exhaust pipe will remain hot after turning off the engine. Do not ever store the machine in places near flammable materials gas or fuels.

Store this tool in a safe place not accessible to children so that it does not endanger any person.

When not in use, the machine should be stored clean, on a flat surface. Store the machine in a place where the temperature range is between 0° C or above 45°C and with a relative humidity of less than 50%.

Always follow the maintenance chapter points before storing the machine.

If you plan to store the machine in a closed place, first empty the fuel from the tank since fumes could come in contact with a flame or hot body and catch fire. Clean all parts and store the machine in a safe and dry place.

12. RECYCLING OR DISPOSAL OF YOUR MACHINE

Dispose of your appliance sustainably. We should not get rid of machines with domestic waste. Plastic and metal components can be classified according to their nature and recycled.



The materials used to pack this machine are recyclable. Please do not throw the packaging away with domestic trash. Throw these packages away at an official collection point.



13. WARRANTY CONDITIONS

13.1. WARRANTY PERIOD

- According to the following described terms (1999/44 CE) the warranty period is 2 years from the purchase date, and it will cover faulty pieces owing to an incorrect manufacture.

13.2. EXCLUSIONS

Garland warranty will not cover:

- Pieces worn out due to wear and tear.
- Bad use, negligence, lack of maintenance.
- Failures that turn out because of an incorrect use of the product, Garland will not be responsible if the replaced parts of the machine are not from Garland and if the machine has been modified in any way.

13.3. TERRITORY

- Garland warranty covers the country.

13.4. IN CASE OF INCIDENCE

- The warranty should be correctly filled in with all the information requested, and the invoice or the purchase ticket should be attached.

WARNING!

TO GUARANTEE THE CORRECT FUNCTIONING OF THE MACHINE AND MAXIMUM SECURITY, WE ASK YOU TO READ THE INSTRUCTION MANUAL FULLY AND CAREFULLY PRIOR TO USING THE MACHINE.

CE DECLARATION OF CONFORMITY

Who has signed below, Lisardo Carballal authorised by Productos McLand S.L. with the following address C/ La Fragua 22, 28933, Móstoles, España, declares that the products brand Garland models FUM 250 G-V19 with serial number of year 2019 on (the year of manufacture is clearly indicated on the tool identification plate, followed the serial number) and whose function is "A machine with nozzles or other speed-increasing openings which allow water, also with admixtures, to emerge as a free jet. In general, high pressure jet machines consist of a drive, a pressure generator, hose lines, spraying devices, safety mechanisms, controls and measurement devices.", comply with all the requirements stated by the Directive 2006/42/EC of the European Parliament and of the Council of 17 May 2006 on machinery, and amending Directive 95/16/EC

These tools also comply with the requirements of the following community directives:

- Commission Directive 2010/26/EU of 31 March 2010 amending Directive 97/68/EC of the European Parliament and of the Council on the approximation of the laws of the Member States relating to measures against the emission of gaseous and particulate pollutants from internal combustion engines to be installed in non-road mobile machinery
- Directive 2000/14/EC of the European Parliament and of the Council of 8 May 2000 on the approximation of the laws of the Member States relating to the noise emission in the environment by equipment for use outdoors
- Directive 2004/108/EC of the European Parliament and of the Council of 15 December 2004 on the approximation of the laws of the Member States relating to electromagnetic compatibility and repealing Directive 89/336/EEC

Power (kW)	0,7
Average sound power level LwA, dB(A)	106,1
Guaranteed sound power level LwA, dB(A)	112



Lisardo Carballal
Product Manager
Móstoles 27-12-2018

TABLE DE MATIERES

1.	Introduction	38
2.	Normes de sécurité	39
3.	Étiquettes d'avertissement	43
4.	Symboles sur la machine	43
5.	Connaître votre machine	44
6.	Indications pour la mise en service	46
7.	Utilisation de la machine	48
8.	Entretien et soin	49
9.	Résolution des pannes	52
10.	Transport	54
11.	Stockage	54
12.	Recyclage	54
13.	Garantie	55
	Déclaration de conformité	56

1. INTRODUCTION

Merci d'avoir choisi cette machine Garland. Nous sommes sûres que vous apprécierez la qualité et prestations de cette machine qui vous simplifiera la tâche pour une longue période. Rappelez-vous que cette machine doit être révisée et entretenue dans un réseau de Services Techniques où vous pouvez aller pour l'entretien, résolution des pannes, acheter des pièces détachés et/ou accessoires.



ATTENTION! Lisez les avertissements de sécurité et les indications du manuel.

Le non accomplissement des avertissements et indications mentionnées plus bas peut vous provoquer un choc électrique, feu et/ou grave lésion. Avant d'utiliser cette machine, lisez attentivement les informations du manuel au sujet des techniques de mise en marche sécurisées et correctes.

 Utilisez cette machine pour pulvériser fertilisants, herbicides, insecticides, pesticides, ou n'importe quel produit phytosanitaire soluble à l'eau. N'utilisez pas cette machine pour d'autres fins non prévues dans ce manuel. Par exemple: N'utilisez pas cette machine pour pulvériser huiles, carburants, peintures ou acides. L'utilisation de cette machine pour des opérations non prévues peut vous mettre en péril.

 Gardez les avertissements et instructions pour de futures références. Si vous vendez cette machine dans le futur, rappelez-vous de donner ce manuel au nouveau propriétaire.

L'expression "interrupteur «ouvert»" signifie "interrupteur déconnecté et "interrupteur "fermé"" signifie interrupteur connecté.

Rappelez-vous que l'utilisateur est responsable des accidents et dommages provoqués à lui même, à des tiers et aux objets.

TRADUCTION DES INSTRUCTIONS ORIGINALES

Ref.: GFUFUM250GV19M1218V2

DATE DE PUBLICATION: 27/12/2018
DATE DE RÉVISION: 11/04/2019

2. NORMES DE SECURITE

⚠ Pour ne pas manipuler incorrectement la machine, lisez les instructions du manuel avant d'utiliser la machine pour la première fois. Toute information inclus dans ce manuel est importante pour la sécurité des personnes, animaux et choses qui sont à proximité. Si vous avez des doutes par rapport à l'information ici inclus demandez à un professionnel ou à votre magasin de référence pour la résoudre.

La liste suivante de dangers et de précautions comprend les situations les plus probables qui peuvent se produire dans l'utilisation de cette machine. Si vous faites face à une situation non décrite dans ce manuel s'applique votre bon sens et exploitez avec cette machine la aussi sûrement que possible.

2.1. UTILISATEURS

Cette machine a été conçue pour être manipulée par des utilisateurs majeurs qui ont lu et compris ces instructions.

⚠ ATTENTION: Ne permettez pas aux personnes mineures d'utiliser cette machine.

⚠ ATTENTION: bien avoir compris les instructions avant d'utiliser cette machine.

⚠ Attention! Ne laissez pas les personnes ayant des capacités physiques, sensorielles ou intellectuelles limitées utiliser cette machine.

Avant d'utiliser cette machine, familiarisez-vous avec elle en vous assurant de bien connaître toutes les commandes, les dispositifs de sécurité et leur utilisation.

Si vous êtes un utilisateur inexpérimenté, nous vous recommandons de vous exercer au minimum à effectuer des tâches simples et, si possible, en compagnie d'une personne expérimentée.

⚠ ATTENTION: Prêtez la machine à des personnes qui connaissent ce genre de machines et savent comment l'utiliser. Avec la machine, prêtez toujours le manuel d'utilisation pour que l'utilisateur puisse le lire et comprendre.

Cette machine est dangereuse pour des personnes qui l'utilisent pour la première fois.

2.2. SECURITE PERSONNELLE

Soyez vigilant, surveillez ce que vous faites et faites preuve de bon sens lorsque vous utilisez cette machine.

Eviter l'inhalation des gaz d'échappement. Cette machine évacue des gaz dangereux tels que le monoxyde de carbone, qui peut provoquer des vertiges, des évanouissements et même la mort.

L'influence de drogues, d'alcool ou de médicaments. Un moment de distraction lors de l'utilisation de cette machine peut causer des blessures graves.

Retirez toutes les clés ou outils à main de la machine et de la zone de travail avant de démarrer cette machine. Une clé ou un outil laissé près de la machine peut être touché par une partie de la machine en mouvement et être projeté, provoquant des blessures corporelles.

N'en faites pas trop. Gardez les pieds fermement sur le sol et gardez votre équilibre en tout temps.

Vista correctement. Ne portez pas de vêtements amples ni de bijoux. Gardez vos cheveux, vos vêtements et vos gants à l'écart des pièces en mouvement. Les vêtements amples, les bijoux ou les cheveux longs peuvent être happés par les pièces en mouvement.



Pendant la pulvérisation du produit, si nécessaire en fonction du type de produit à protéger, protégez vos mains, votre corps et vos pieds avec des vêtements, des gants et des bottes.



adéquate. Si nécessaire, protégez également votre visage, vos voies respiratoires et vos yeux avec des lunettes, un masque ou des masques avec un filtre.

Si la machine vibre de manière anormale, arrêtez le moteur, inspectez la machine pour en rechercher la cause et réparez-la. Si vous ne trouvez pas la raison, apportez votre machine à votre service technique.

Ne touchez pas l'échappement de la machine lorsque le moteur est en marche ou après un arrêt. L'échappement de cette machine chauffe pendant le fonctionnement de la machine, atteignant des températures élevées pendant le fonctionnement et jusqu'à quelques minutes après l'arrêt du moteur.

Ne laissez pas la machine sans surveillance et en marche. Si vous devez laisser la machine sans surveillance, éteignez le moteur et débranchez le fil de la bougie.

2.3. SECURITE DANS L'AIRE DE TRAVAIL

N'utilisez pas cette machine lorsque le vent a une vitesse suffisante pour transporter le produit pulvérisé au-delà de la zone à pulvériser.

Ne pas utiliser cette machine dans des atmosphères explosives, ni en présence de liquides, gaz et poussières inflammables.



Ne démarrez jamais cette machine dans des endroits fermés tels que des pièces ou des garages. Cette machine évacue des gaz dangereux par les gaz d'échappement qui s'accumulent dans la zone, ce qui rend son air toxique et nocif pour la santé des personnes, des animaux et des plantes qui s'y trouvent.

Tenez les enfants et les spectateurs à l'écart pendant l'utilisation de cette machine. Les distractions peuvent vous faire perdre le contrôle. Empêchez les enfants, les personnes ou les animaux d'entrer dans votre zone de travail.

2.4. SECURITE AVEC L'UTILISATION DES CARBURANTS



IMPORTANT: Le carburant et l'huile sont hautement inflammables. Si le carburant, l'huile ou la machine s'enflamment, éteignez l'incendie avec un extincteur à poudre sec.



L'essence et l'huile sont dangereux, évitez le contact de l'essence ou l'huile avec la peau et yeux. Ne les inhalez ou ingérez pas. En cas d'ingestion du carburant et/ou huile, lavez-vous avec beaucoup d'eau et savon le plus tôt possible, si vous continuez à avoir les yeux et/ou la peau irrités adressez-vous à votre médecin.



N'ajoutez pas de carburant dans un endroit clos ou mal ventilé. Les gaz d'échappement, les vapeurs de carburant et de l'huile contiennent du monoxyde de carbone et des substances chimiques dangereuses. En cas de concentration de fumées due à une ventilation insuffisante, éliminer de l'aire de travail tout ce qui

pourrait gêner la circulation de l'air, pour permettre une bonne ventilation avant d'entreprendre le travail et/ou faire des pauses fréquentes pour que les fumées puissent se dissiper avant d'atteindre une concentration élevée.

Le carburant et l'huile sont hautement inflammables et explosifs sous certaines conditions. Ne fumez pas et n'approchez pas des flammes, étincelles ou sources de chaleur à la machine. Ne pas fumer pendant la manipulation du combustible, lors du remplissage ou lorsque vous travaillez

Ne ravitaillez pas de carburant dans des lieux où il a une présence des flammes, étincelles ou sources intenses de chaleur. Toujours remplissez le réservoir dans des zones bien aérées et avec le moteur éteint. Ne pas remplir trop le réservoir de carburant. Dans le cas de fuite de carburant, assurez-vous d'éliminer ces fuites complètement avant de démarrer, ne pas tenter de démarrer le moteur mais éloigner la machine de la zone de déversement et éviter toute source d'ignition jusqu'à ce que les vapeurs d'essence se soient dissipées.

Remplir de carburant avant de démarrer la machine. N'enlevez pas le bouchon du réservoir lorsque que le moteur est en marche ou si la machine est chaude.

N'ajoutez pas de carburant dans un endroit clos ou mal ventilé ni près des flammes.

Assurez-vous de que le bouchon de carburant est bien fermé lorsque vous utilisez la machine.

Assurez-vous de bien fermer le bouchon du carburant après le ravitaillement.

Toujours stockez le carburant et l'huile dans de conteneurs qui respectent les réglementations européennes.

2.5. UTILISATION ET SOINS DE LA MACHINE

⚠ Utilisez cette machine pour pulvériser fertilisants, herbicides, insecticides, pesticides, ou n'importe quel produit phytosanitaire soluble à l'eau. N'utilisez pas cette machine pour d'autres fins non prévues. Par exemple: N'utilisez pas cette machine pour pulvériser huiles, carburants, peintures ou acides. L'utilisation de cette machine pour des opérations pas prévues peut vous mettre en péril.

⚠ Utilisez cette machine, accessoires, outils, etc. en suivant les indications ici fournies et de la façon prévue, en prenant compte des conditions du travail et du travail à faire. L'utilisation de cette machine pour des applications autres que celles prévues peut vous mettre en péril.

Vérifiez que tous les éléments de sécurité sont installés et en bon état.

Rappelez-vous que l'utilisateur est responsable des accidents et dommages provoqués à lui même, à des tiers et aux objets. Le fabricant ne serait pas tenu responsable des blessures et dommages provoqués par une mauvaise ou incorrecte utilisation de cette machine.

Ne forcez pas avec cette machine. Utilisez la machine pour l'application correcte. La correcte application de la machine pour le genre de travail à faire, vous permettra de mieux travailler et plus sécurisé.

Faite l'entretien de cette machine. Vérifiez que les parties mobiles ne soient plus en ligne ou défectueuses, qu'il n'y a pas de pièces cassées ou autres conditions qui puissent affecter le

fonctionnement de la machine. Si la machine est abîmée, faites-la toujours réparer avant son utilisation. Beaucoup d'accidents sont provoqués par machines pas bien entretenues.

Eteignez la machine, déconnectez la bougie avant d'effectuer n'importe quel ajustement, ravitaillement, changer les accessoires, nettoyage, transport ou stockage cette machine. Ces mesures préventives de sécurité réduisent le risque de démarrer la machine accidentellement.

Si la machine vibre bizarrement, arrêtez le moteur et inspectez la machine en cherchant la cause.

Si vous ne la trouvez pas, emmenez la machine au SAV. Les vibrations sont toujours une indication d'un problème dans la machine.

Arrêtez le moteur lorsque vous quittez la machine.

Réduisez le régime de tour du moteur quand vous allez éteindre le moteur, si le moteur est pourvu d'un robinet de coupure de carburant, coupez le carburant quand le moteur est arrêté.

2.6. SERVICE

Faites réviser périodiquement la machine électrique par un service après vente qualifié en utilisant que de pièces détachées identiques. Ce fait garantie la sécurité de la machine.

3. ÉTIQUETTES D'AVERTISSEMENT

Les icônes dans les étiquettes d'avertissement qui sont sur la machine et / ou dans le manuel sont là pour indiquer l'information nécessaire pour une utilisation sécurisée de cette machine.



Attention danger!



Lire attentivement ce manuel et de vous assurer que vous avez bien compris les instructions qui y figurent avant de mettre en marche la machine.



Ne touchez-pas, surface chaude.



Danger!. Carburant inflammable. Risque d'incendie ou explosion.



Masque, lunettes et cache-oreilles utiles pour.
Protéger des produits de pulvérisation.



Portez des vêtements de travail, des gants et des bottes antidérapantes pour éviter tout contact avec le produit à pulvériser.

4. SYMBOLES SUR LA MACHINE

Pour garantir une utilisation et entretien sécurisé de cette machine il y a des symboles sur la machine.

Positions du levier à air:



Ouvert = position de fonctionnement normale. Situé sur le couvercle du filtre.



Position pour démarrage à froid de la machine. Situé sur le dessus du filtre à air.



Réservoir du carburant (Mélange de carburant et huile).



Régulateur de pression:
Tournez dans le sens des aiguilles d'une montre pour augmenter la pression et gauche pour diminuer la pression.

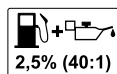

Mélangez de l'essence sans plomb 95 et l'huile totalement synthétique pour moteurs 2 temps à 2,5% (40:1)

5. CONNAITRE VOTRE MACHINE

5.1. CONDITIONS D'UTILISATION

⚠ Utilisez cette machine pour pulvériser fertilisants, herbicides, insecticides, pesticides, ou n'importe quel produit phytosanitaire soluble à l'eau. N'utilisez pas cette machine pour d'autres fins non prévues dans ce manuel. Par exemple: N'utilisez pas cette machine pour pulvériser huiles, carburants, peintures ou acides. L'utilisation de cette machine pour des opérations non prévues peut vous mettre en péril. Le fabricant ne serait pas tenu responsable des blessures et dommages provoqués par une mauvaise ou incorrecte utilisation de cette machine.

5.2. DESCRIPTION DETAILLEE DU PRODUIT

- | | |
|-----------------------------------|-----------------------------------|
| 1. Bouchon réservoir de carburant | 9. Poignée de transport |
| 2. Lanceur | 10. Retour tuyau |
| 3. Levier à air | 11. Tuyau d'aspiration |
| 4. Bougie | 12. Filtre |
| 5. Raccord de tuyau de pression | 13. Régulateur de pression |
| 6. Silencieux | 14. Tuyau de pression |
| 7. Primer | 15. Pistolet de pulvérisation |
| 8. Accélérateur | 16. Détendeur à cône de diffusion |

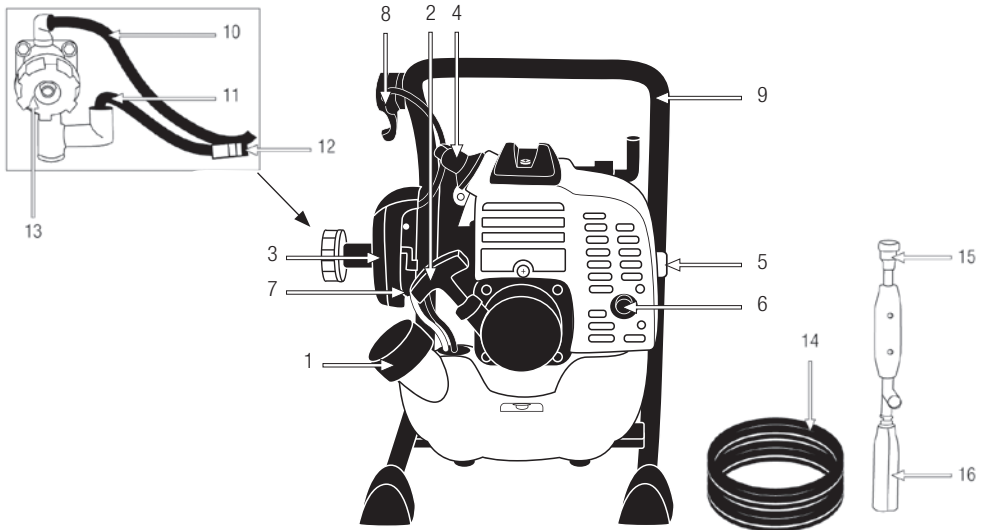

Les images et les dessins représentés dans ce manuel sont donnés à titre indicatif et peuvent ne pas correspondre au produit réel.

5.3. SPECIFICITES

Description	Fumigateur liquide
Marque	Garland
Modèle	FUM 250 G - V19
Moteur	2 Temps
Cylindrée (cm ³)	25,6
Puissance maximal (kW)	0,7
Carburant	Carburant plus oil pour moteurs 2 temps au 2,5%
Pression de travail (bar)	15-25 (1,5-2,5 Mpa)
Débit maximum (l/min)	6,5
Consommation (g/kWh)	667
Consommation de carburant à puissance maximale (kg/h)	0,5
Niveau de puissance acoustique moyen LwA, dB(A)	106,1
Niveau de puissance acoustique garanti LwA, dB(A)	112
Poids à sec(kg)	8,0

Les spécifications techniques peuvent être modifiées sans préavis.

6. INDICATIONS POUR LA MISE EN SERVICE

6.1. LISTE DES ELEMENTS

Cette machine inclue les éléments suivants que vous trouverez dans la boîte:

- Pulvérisateur.
- Tuyau de pression.
- Pistolet à peinture.
- Tuyau d'aspiration.
- Tuyau de retour.
- Filtre d'aspiration.
- Manuel d'instructions.

Sortir délicatement les éléments de la boîte et assurez-vous que tous les éléments de la liste sont dans le carton. Dû aux contrôles de qualité faits dans l'usine, il est peu probable que votre outil ait des parties défectueuses ou il manque un élément. Si des pièces sont abîmées ou manque, n'utilisez pas la machine jusqu'à que le défaut soit réparé ou ait toutes les pièces. Une utilisation de cette machine en mauvais état, peut provoquer des chocs électriques, feu ou des dommages personnels.

6.2. MONTAGE

1. Installez le filtre sur une extrémité du tuyau d'aspiration.
2. Connectez l'autre extrémité du tuyau d'aspiration et le tuyau de retour à la pompe.

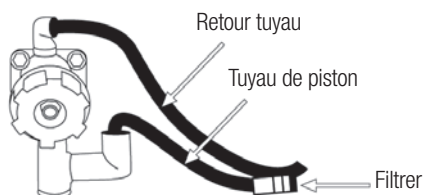

3. Connectez une extrémité du flexible de pression à la pompe.

4. Connectez le pistolet à l'autre extrémité du tuyau de pression.

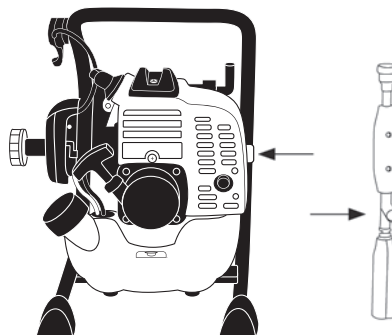

5. Insérez le tuyau d'aspiration avec le filtre et le tuyau de retour dans le réservoir contenant le liquide à fumer. Assurez-vous que le filtre est immergé dans le liquide.

6.3. POINTS A VERIFIER AVANT LA MISE EN MARCHÉ

Vérifiez la machine et recherchez des pièces desserrées (vis, écrous, carters, etc.) et des dommages. Serrer, réparer ou remplacer les pièces que vous avez trouvées en mauvais état. Assurez-vous qu'il n'y a pas de fuite ou de fuite d'huile. N'utilisez pas la machine si elle est endommagée ou mal réglée.

6.3.1. CARBURANT

Utilisez de l'essence sans plomb 95 nouvelle et de l'huile 100% synthétique ou semi-synthétique pour moteurs deux temps.



Carburant du moteur : mélange avec huile 100% synthétique (essence 40 : huile 1 soit 2,5%).

Mélangez l'essence et l'huile soigneusement dans un jerrican homologué pour cet usage.

N'utilisez pas de carburant ayant été stocké pendant plus de 2 mois. Un carburant stocké trop de temps rendra plus difficile le démarrage de la machine et produira un rendement non satisfaisant du moteur. Si le carburant a été dans le réservoir de la machine plus de 2 mois, enlevez-le de la machine et substituez-le par un carburant frais.

Ravitaillement de carburant dans l'unité

1. Choisissez une zone dégagée pour mener à bien cette opération
2. Remuez le récipient à l'endroit où vous avez préparé le mélange.
3. Retirez le bouchon du réservoir du carburant et versez le carburant.
4. Serrez fermement le bouchon du dépôt de carburant et éliminez toute fuite autour de la machine à l'aide d'un chiffon.

AVERTISSEMENTS:

Arrêtez toujours le moteur avant d'ajouter du carburant dans la machine.



Ne jamais effectuer cette opération dans un endroit clos ou non ventilé.

Séparez au moins 3 mètres de la zone où vous avez fait le plein avant de démarrer la machine.



Ne pas retirer le bouchon du réservoir de carburant pendant que le moteur tourne.

6.4. MISE EN MARCHÉ

AVERTISSEMENT: La pompe de cette machine ne doit pas travailler sous vide (sans liquide). Ne

commence jamais ça machine sans avoir le bout du tuyau avec son filtre d'aspiration immergé dans le liquide à pulvériser. Avant de démarrer la machine, assurez-vous que le Le pistolet de pulvérisation est fermé. Pour ce faire, fermez le pistolet en tournant le détenteur du diffuseur pistolet

6.4.1. MOTEUR DEBUTANT A FROID

1. Placez la machine dans un endroit plat et stable.
2. Pressez la pompe d'amorçage du carburateur plusieurs fois (7 à 10 fois) pour vous assurer que le carburant a atteint le carburateur.
3. Placez le levier à air dans la position "fermé" 
4. Placez la manette des gaz en forte accélération.
5. Tenez la machine avec la main gauche sur la poignée et tirez sur la corde de démarrage jusqu'à ce que le moteur explose ou démarre.
6. Placez le levier à air dans la position "ouvert"  (poste de travail normal).
7. Si la machine n'a pas démarré (vous n'avez entendu qu'une explosion), tirez à nouveau sur le cordon de démarrage jusqu'à ce qu'il démarre.

6.4.2. DÉMARRER LE MOTEUR À CHAUD

Si la machine est chaude, assurez-vous que le levier à air est en position "ouvert"  et tirez sur la corde de démarrage jusqu'à ce que le moteur démarre. Si, après quelques tentatives, la machine ne démarre pas, suivez les étapes de démarrage moteur froid.

6.4.3. ARRET

Ralentissez la machine et éteignez le moteur.

6.5. POINTS DE VERIFICATION APRES LA MISE EN MARCHÉ

Il est important de faire attention aux possibles pièces lâches ou la température de la machine. Si vous détectez quelque chose de bizarre dans la machine, arrêtez la immédiatement et vérifiez-la. Dans le cas d'un problème ou chose bizarre, emmenez la machine au Service Technique pour l'entretien.

En cas d'anomalie ou de problème, apportez la machine au service technique pour la réparer. En aucun cas, continuez d'utiliser la machine si l'opération ne vous semble pas appropriée.

⚠ N'utilisez pas cette machine s'elle est abîmée ou pas bien réglée.

Vérifiez que la pompe a été correctement amorcée. Pour ce faire, après avoir démarré le moteur, accélérez la machine à 70%, tenez le pistolet avec la main droite et ouvrez le passage de liquide du pistolet en tournant le régulateur vers la gauche. Le liquide à pulvériser doit sortir au bout de quelques secondes. Si, après un délai raisonnable, aucun liquide ne s'écoule du pistolet avec le débit et la pression appropriés, arrêtez la machine et vérifiez les connexions des flexibles et que l'extrémité du flexible d'aspiration avec filtre est immergée dans le liquide à pulvériser.

7. UTILISATION DE LA MACHINE

⚠ Utilisez cette machine que pour les utilisations pour lesquels elle a été conçue. L'utilisation de ce souffleur pour d'autre fin est dangereuse et peut

provoquer de dommages à l'utilisateur et/ou à la machine.

N'utilisez cette machine si vous êtes fatigué, malade, a pris des médicaments, des stupéfiants ou de l'alcool.

N'utilisez pas cette machine la nuit, avec du brouillard ou avec une visibilité réduite qui ne vous permet pas de voir clairement la zone de travail.

Le manque de repos et la fatigue peuvent causer des accidents ou des dommages.

Ne laissez jamais cette machine sans surveillance.

Ne permettez à personne d'entrer dans le périmètre du travail. Ce périmètre de travail doit être de 15 mètres et est une zone dangereuse.

Ajustez toujours la machine sur une surface plane et stable.

N'utilisez que des accessoires recommandés par notre marque, vu que son utilisation peut provoquer de sérieux endommagements à l'utilisateur, aux personnes à proximité de la machine et à la machine.

7.1. PREPARATION DU LIQUIDE A PULVERISER

Préparez le mélange de produit à fumer dans un réservoir dans lequel vous pouvez insérer le tuyau d'aspiration avec le filtre et le tuyau de retour. Suivez toujours les instructions et les consignes de sécurité du fabricant du produit.

7.2. POSITIONNEMENT DES TUYAUX D'ASPIRATION ET DE RETOUR

Imprégnez l'extrémité du tuyau d'aspiration avec le filtre dans le réservoir de produit avec un fumigateur

en veillant à ce que le filtre soit immergé dans le liquide pendant le fonctionnement de la machine.

Insérez l'extrémité du tuyau de retour dans le réservoir et fixez-le pour l'empêcher de quitter le réservoir lorsque la machine est en marche.

7.3. PULVERISATION

1. Démarrer la machine en suivant les instructions du point 6.3., 6.4. y 6.5.
2. Ouvrez le pistolet et ajustez l'angle du cône de diffusion en tournant le régulateur vers la gauche ou la droite.
3. Vous pouvez également régler la pression de pulvérisation en tournant le régulateur de pression.



4. Commencez à pulvériser le produit dans la zone souhaitée.

Tout en travaillant, tenez toujours le pistolet avec une ou deux mains.

7.4. FIN DE L'UTILISATION

Ne pas dévisser le tuyau de pression immédiatement après l'arrêt de la machine. Lors de la fermeture du pistolet, tout le liquide logé de la pompe au pistolet sera comprimé. Il pourrait donc être difficile de dévisser les raccords du tuyau haute pression de la machine ou du pistolet et, le cas échéant, des blessures graves pourraient en résulter.

Après avoir utilisé la machine, il est nécessaire de nettoyer le circuit avec de l'eau propre. Lorsque vous arrêtez d'utiliser la machine:

1. Fermez le pistolet.
2. Éteignez la machine en appuyant sur le bouton d'arrêt.
3. Insérez l'extrémité du tuyau d'aspiration avec filtre dans un réservoir d'eau propre en vous assurant que le filtre est immergé dans le liquide pendant le fonctionnement de la machine.
4. Insérez l'extrémité du tuyau de retour dans le réservoir et fixez-le pour l'empêcher de sortir du réservoir pendant le fonctionnement de la machine.
5. Redémarrez la machine.
6. Ouvrez le pistolet et pulvérisez de l'eau propre pendant une minute pour vous assurer que tout le circuit est nettoyé à l'eau.
7. Fermez le pistolet.
8. Éteignez la machine en appuyant sur le bouton d'arrêt.
9. Ouvrez à nouveau le pistolet avec la machine arrêtée pour éliminer la pression dans le circuit.
10. Débranchez les tuyaux.

8. ENTRETIEN ET SOIN

⚠ Le retrait de dispositifs de sécurité, un entretien inadéquat ou le remplacement de pièces avec des pièces de rechange non d'origine peut entraîner des blessures graves.

Ne modifiez pas les mécanismes de contrôle de la machine ni les limitations de vitesse du moteur pour augmenter sa vitesse de rotation. L'objectif de la maintenance et du service est de garantir que votre machine fonctionne toujours dans les meilleures conditions de sécurité et d'efficacité. Suivez les recommandations et les périodes de maintenance recommandées dans ce manuel. Il est toujours nécessaire d'éteindre le moteur et de débrancher la bougie avant de nettoyer, réparer, entretenir ou transporter la machine. Lisez le manuel d'instructions avant d'effectuer toute opération sur la machine.

⚠ AVERTISSEMENT!: Ne modifiez pas la machine. Une mauvaise utilisation de ces éléments peut causer des blessures graves, voire la mort.

Gardez la machine propre, en particulier la zone du réservoir de carburant et les zones proches du filtre à air.

Pour réduire les risques d'incendie, veillez à ce que le moteur, le silencieux et la zone autour du réservoir de carburant soient propres, exempts de végétation et de graisse.

N'essayez jamais de configurer la machine si elle est en marche. Effectuez tous les travaux de maintenance sur la machine sur une surface plane et dégagée.

Utilisez toujours une pièce de rechange adéquate pour obtenir une performance adéquate du produit et éviter des dommages et des risques pour la machine et l'utilisateur. Les pièces de rechange doivent être achetées auprès du service technique du revendeur. L'utilisation d'une autre pièce de rechange peut entraîner des risques, ainsi que des dommages pour l'utilisateur, les personnes à proximité et la machine.

⚠ Ne pas régler le carburateur. Si nécessaire, apportez votre machine au service technique.

Le réglage du carburateur est compliqué et seul le service technique devrait le faire. Un réglage incorrect du carburateur peut endommager le moteur et entraînera l'annulation de la garantie.

8.1. ENTRETIEN PÉRIODIQUE

Effectuer des inspections périodiques sur la machine pour garantir un fonctionnement efficace de la machine. Une fois par session, apportez au moins votre machine au service technique pour un entretien complet.

Operation		Chaque utilisation	Après les premières heures ou le premier mois	Toutes les 50h ou 6 mois	Toutes les 100h ou 6 mois	Toutes les 300 h ou tous les ans
Filtre à air	Vérifier	•				
	Nettoyer		•	•	•	•
Bougie	Nettoyer/ en forme		•	•	•	•
	Changer				•	•
Filtre à essence	Chèque			•	•	•
Nettoyage du cylindre	Nettoyer			•	•	•
Chequear tornillos y tuercas	Chèque	•				

8.1.1. NETTOYAGE DU FILTRE À AIR

Un filtre à air encrassé limitera le passage de l'air dans le carburateur, entraînant une perte de puissance, un dysfonctionnement et une consommation de carburant accrue dans la machine. N'oubliez pas de toujours vérifier la propreté du filtre, en particulier dans les zones extrêmement poussiéreuses.

1. Retirez le capuchon de protection du filtre.
2. Retirez le filtre.
3. La poussière peut être nettoyée à l'extérieur du filtre en le secouant contre une surface dure.
4. Nettoyez le filtre avec de l'eau savonneuse.

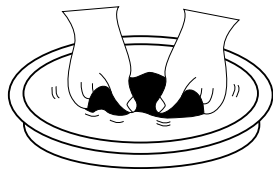

5. Rincez le filtre avec beaucoup d'eau propre.
6. Laissez le filtre sécher.

7. Une fois sec, humidifiez-le avec 2 gouttes d'huile (si vous humidifiez trop le filtre, la machine risque de ne pas démarrer).

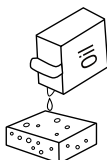

8. Installez le filtre dans la machine.
9. Mettez le capuchon de protection.

Remarque: le moteur ne doit jamais fonctionner sans le filtre à air installé.

8.1.2. FILTRE À CARBURANT

Le réservoir de carburant est équipé d'un filtre. Il est situé à l'extrémité du tuyau d'aspiration de carburant et peut être retiré à l'aide d'un fil en forme de crochet.

Vérifiez le filtre à carburant périodiquement. Ne laissez pas la saleté pénétrer dans le réservoir de carburant pour éviter que le filtre ne soit encrassé.

Un filtre sale rendra plus difficile le démarrage du moteur et provoquera des anomalies dans le fonctionnement ou l'arrêt de celui-ci.

Vérifiez le carburant. Si vous remarquez de la saleté, remplacez-la.

Si l'intérieur du réservoir de carburant est sale, vous pouvez le nettoyer à l'essence.

8.2.3. ÉRIFICATION DE LA BOUGIE D'ALLUMAGE

Fréquemment les défauts de démarrage ou d'allumage sont provoqués par une bougie d'allumage sale. Nettoyez la bougie d'allumage et vérifiez l'écartement de l'électrode soit placée dans l'intervalle correct (0,6 - 0,7 mm).

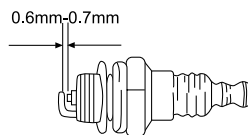

8.2.4. NETTOYAGE DU CYLINDRE

Les ailettes du cylindre sont chargées du refroidissement du cylindre grâce à leur contact avec l'air. Les ailettes doivent être toujours propres, sans aucun matériau pouvant limiter son contact avec l'air. Des ailettes sales surchaufferaient le moteur qui pourrait finir par gripper. Vérifiez et nettoyez régulièrement les ailettes du cylindre.

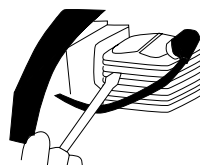

9. RESOLUTION DES PANNES

Selon les symptômes que vous observez il est possible de détecter la cause probable et résoudre le problème.

Si le moteur ne fonctionne pas correctement (manque de puissance, ralenti instable ,etc..) nous vous donnons ici une série de symptômes, leurs causes probables et leurs solutions :

Compression du cylindre est normale	L'étincelle de la Bougie est correcte	Cause probable	Action corrective
Oui	Oui	Il n'y a pas de carburant dans le réservoir	Ajouter du carburant dans le réservoir.
		Le filtre de carburant est sale	Nettoyez le filtre à carburant
		Il y a de l'eau dans le carburant	Changez le carburant
		L'essence utilisée n'est pas adéquate.	Utilisez l'essence ayant un indice d'octane adéquat
		Le carburateur est sale	Emmenez votre machine au service technique
Oui	Non	L'interrupteur est en position "OFF"	Mettez l'interrupteur en position "I"
		La bougie d'allumage est sale	Nettoyez la bougie
		La pipe de la bougie n'est pas connectée.	Connectez-la
Manque de compression	Oui	La bougie d'allumage est desserrée	Serrez-la
		Piston, segments du piston, cylindre usé	Emmenez votre machine au service technique
		Le cylindre est rayé	Emmenez votre machine au service technique
Le moteur ne tourne pas		Moteur grippé	Emmenez votre machine au service technique

Si le moteur ne fonctionne pas correctement (manque de puissance, ralenti instable ,etc..) nous vous donnons ici une série de symptômes, leurs causes probables et leurs solutions :

Symptôme	Cause probable	Action corrective
Le moteur crépite	Segments usés	Emmenez votre machine au service technique
	Piston usé	Emmenez votre machine au service technique
	Coussinet d'embellage usé	Emmenez votre machine au service technique
	L'embrayage est usé.	Emmenez votre machine au service technique
Le moteur chauffe trop	Trop d'utilisation ininterrompue	Faites des pauses de 10 minutes et laissez le moteur se refroidir.
	Pot d'échappement sale	Emmenez votre machine au service technique.
	L'essence utilisée n'est pas adéquate.	Utilisez l'essence ayant un indice d'octane adéquat
Le moteur a du mal à tourner	Carburateur sale	Emmenez votre machine au service technique.
	Filtre à air sale	Nettoyez le filtre à air.
	Le filtre de carburant est bouché	Nettoyez le filtre de carburant.
Le moteur s'arrête et ne supporte pas le ralenti	Carburateur mal réglé	Emmenez la machine au SAV.

Si le moteur fonctionne correctement mais ne vaporise pas de liquide du réservoir:

Symptôme	Cause probable	Action corrective
Aucun fluide ne sort du pistolet	Il n'y a pas de liquide dans le réservoir	Remplir le réservoir avec le produit à pulvériser
	L'extrémité du tuyau d'aspiration avec filtre n'est pas immergée dans le liquide	Installer le tuyau d'aspiration correctement
	Filtre bouché	Nettoyez le filtre du tuyau d'aspiration
	Fuite du tuyau d'aspiration	Vérifiez le tuyau d'aspiration et ses connexions
	Pistolet fermé	Ouvrez le pistolet en tournant le régulateur vers la gauche
Le liquide sort mais avec peu de pression	Petit canon ouvert	Ouvrez le pistolet en tournant le régulateur
	Détendeur mal réglé	Tournez le régulateur de pression dans le sens "HIGH PRESSURE"
	Fuite dans le tuyau de pression	Vérifiez le tuyau de pression et ses connexions
	Faible régime moteur	Accélérer le moteur

Dans les autres cas, apportez votre machine au service technique.

10. TRANSPORT

Ne jamais soulever ou transporter la machine pendant que le moteur est en marche. Il est nécessaire aussi d'arrêter le moteur lorsque la machine est déplacée sur différentes zones de travail.

Arrêtez le moteur et laissez-le refroidir pendant 5 minutes avant de transporter la machine.

Si vous allez transporter la tronçonneuse par véhicule, fixez-la fermement pour quelle ne glisse ou bascule pas

Regardez les spécificités de la machine et le poids avant de lever la machine. Si vous devez lever la machine utilisez la poignée.

11. STOCKAGE

Arrêtez le moteur et laissez-le refroidir pendant 5 minutes avant de ranger la machine ou avant de la transporter. Le pot d'échappement continuera d'être chaud même après l'arrêt du moteur. Ne jamais placer la machine à proximité de matériaux inflammables (herbe sèche...) de gaz ou de carburants liquides.

Assurez-vous que la machine reste hors de portée des enfants. Stockez les outils électriques inactifs dans un lieu non accessible aux enfants et sûr de façon à ne mettre pas en péril des personnes. Le taille-haie hors utilisation doit être stocké nettoyé, sur une surface plate. Stockez la machine dans un lieu où les températures ne soit pas inférieure à 0°C et pas supérieure à 45°C.

Avant de stocker la machine suivez les points du chapitre d'entretien.

Ne jamais ranger la machine contenant du carburant

à l'intérieur d'un bâtiment où les vapeurs pourraient entrer en contact avec une flamme, une étincelle ou une source de chaleur intense. Si le réservoir de carburant doit être vidangé ce qui devrait être fait à l'extérieur et en suivant la normative de recyclage.

Pour réduire le risque d'incendie, maintenez le moteur, le silencieux et le réservoir d'essence propre en éliminant les restes d'huile et de graisse.

12. RECYCLAGE

Protéger l'environnement. Recycler l'huile utilisée par cette machine et de l'emmenez à un point de recyclage. Ne pas vider dans les égouts, les sols, les rivières, les lacs ou des mers.

Débarassez-vous de votre appareil de façon écologique. On ne doit pas se débarrasser de nos machines avec des déchets domestiques. Les composants en plastique et métal peuvent être reclassés selon leur nature et recyclés.



Les matériels utilisés pour l'emballage de cette machine sont recyclables. S'il vous plait, ne jetez pas les emballages avec les déchets domestiques. Jetez ces emballages dans un lieu officiel de recyclage.



13. GARANTIE

13.1. PÉRIODE DE GARANTIE

- La période de garantie (Loi 1999/44 CE) conformément aux termes décrits ci-dessous est de 2 ans à compter de la date d'achat, en ce qui concerne les pièces et la main d'œuvre, contre les défauts de fabrication et de matériel.

13.2. EXCLUSIONS

La garantie Garland ne couvre pas :

- L'usure naturelle due à l'utilisation.
- Mauvais usage, utilisation inappropriée de la machine. Dommages provoqués par une intervention réalisée par du personnel non autorisé par Garland ou utilisation de pièces de rechanges pas d'origines.

13.3. TERRITOIRE

- La garantie Garland assure une couverture de service sur tout le territoire national.

13.4. EN CAS D'INCIDENT

- La garantie doit être correctement remplie contenant toutes les données requises et accompagnée d'une facture ou ticket d'achat de l'établissement du vendeur.

ATTENTION!

AFIN DE GARANTIR UN FONCTIONNEMENT ET UNE SÉCURITÉ MAXIMALE, NOUS VOUS PRIONS DE LIRE ATTENTIVEMENT LE MANUEL D'INSTRUCTIONS AVANT L'UTILISATION DE CETTE MACHINE.

DÉCLARATION DE CONFORMITÉ (CE)

Le signataire ci-dessous, Lisardo Carballal, autorisé par Productos McLand S.L., dont l'adresse est C/ La Fragua 22, 28933, Mostoles, España, déclare que les machines Garland modèles FUM 250 G-V19 avec numéro de série de l'année 2019 en avant (l'année de fabrication est clairement indiqué sur la plaque d'identification de la machine suivi du numéro de série) et dont la fonction est "Machine munie de buses ou d'autres ouvertures accroissant la vitesse et permettant au moyen d'un courant d'air à grande vitesse la pulvérisation d'adjuvants (Liquides ou en poudre) d'être expulsée sous forme d'un jet libre. En général, les nettoyeurs à jet d'eau à haute pression se composent d'un dispositif d'entraînement, d'un générateur de pression, de tuyaux, de pulvérisateurs, de mécanismes de sécurité et de commandes.", respectent toutes les conditions de la Directive 2006/42/CE du Parlement européen et du Conseil du 17 mai 2006 relative aux machines et modifiant la directive 95/16/CE

Ces machines respectent aussi les conditions des directives communautaires suivantes:

- Directive 2010/26/UE de la Commission du 31 mars 2010 portant modification de la directive 97/68/CE du Parlement européen et du Conseil sur le rapprochement des législations des États membres relatives aux mesures contre les émissions de gaz et de particules polluants provenant des moteurs à combustion interne destinés aux engins mobiles non routiers
- Directive 2000/14/CE du Parlement européen et du Conseil du 8 mai 2000 concernant le rapprochement des législations des États membres relatives aux émissions sonores dans l'environnement des matériels destinés à être utilisés à l'extérieur des bâtiments
- Directive 2004/108/CE du Parlement européen et du Conseil du 15 décembre 2004 relative au rapprochement des législations des États membres concernant la compatibilité électromagnétique et abrogeant la directive 89/336/CEE

Puissance maximale (kW)	0,7
Niveau de puissance acoustique moyen L _{wA} , dB(A)	106,1
Niveau de puissance acoustique garanti L _{wA} , dB(A)	112



Lisardo Carballal
 Chef de produit
 Mostoles 27-12-2018

ÍNDICE

1. Introdução	58
2. Normas e precauções de segurança	59
3. Ícones do aviso	62
4. Símbolos na máquina	62
5. Descrição da máquina	63
6. Instruções para colocação	65
7. Uso da máquina	67
8. Manutenção e serviço	68
9. Detecção e identificação de falhas	71
10. Transporte	73
11. Armazenagem	73
12. Informações sobre a destruição de equipamentos / reciclagem	73
13. Garantia	74
Declaração de conformidade CE	75

TRADUÇÃO DAS INSTRUÇÕES ORIGINAIS

Ref.:GFUFUM250GV19M1218V2

DATA DE PUBLICAÇÃO: 27/12/2018

DATA DE REVIÇÃO: 11/04/2019

1. INTRODUÇÃO

Obrigado por escolher esta máquina Garland. Temos a certeza que vai apreciar a qualidade e o desempenho da máquina, o que facilitará a sua tarefa por um longo período de tempo. Lembre-se que esta máquina tem a rede de assistência mais abrangente e técnica especializada para a qual você pode ir para a manutenção da sua máquina solucionar problemas e comprar peças de reposição e / ou acessórios.



Atenção! Leia todos os avisos de segurança e todas as instruções. Se você não seguir todas as instruções indicadas abaixo pode resultar em choque elétrico, incêndio e / ou ferimentos graves.

 Para evitar manuseio inadequado da máquina leia todas as instruções contidas neste manual antes da primeira utilização. Todas as informações contidas neste manual são relevantes para a sua segurança pessoal e de pessoas, animais e coisas que estão ao redor. Se você tiver qualquer dúvida sobre as informações contidas neste manual pergunte a um profissional ou vá para o estabelecimento onde adquiriu esta máquina para resolvê-lo.

 Use esta máquina para pulverização de adubos, herbicidas, inseticidas, plagicidas ou qualquer produto fitofarmacêutico solúvel em água. Não use esta máquina para outros fins. Por exemplo: não usar esta máquina para pulverização de óleos, combustíveis, tintas ou ácidos. A utilização desta máquina para operações diferentes das previstas pode provocar situações perigosas.

 Guarde todos os avisos e todas as instruções para referência futura. Se você vender a máquina no futuro lembre-se de entregar este manual para o novo proprietário.

O fabricante não se responsabiliza pelos eventuais danos provocados por uma utilização inadequada ou incorreta desta máquina.

2. NORMAS E PRECAUÇÕES DE SEGURANÇA

⚠ Para evitar manuseio inadequado da máquina leia todas as instruções contidas neste manual antes da primeira utilização. Todas as informações contidas neste manual são relevantes para a sua segurança pessoal e de pessoas, animais e coisas que estão ao redor. Se você tiver qualquer dúvida sobre as informações contidas neste manual pergunte a um profissional ou vá para o estabelecimento onde adquiriu esta máquina para resolvê-lo.

A seguinte lista de perigos e precauções inclui as situações mais prováveis de que possam ocorrer durante o uso desta máquina da maneira mais segura possível.

2.1. USUÁRIOS

Esta máquina foi projetada para ser manipulado por usuários maiores de idade e que tenham lido e entendido estas instruções.

⚠ **ATENÇÃO:** Não permitir que menores utilizar esta máquina.

⚠ **ATENÇÃO:** Não permitir que as pessoas que não compreendem estas instruções utilizem este equipamento.

⚠ **Atenção!** Não permita que pessoas com capacidades físicas, sensoriais ou mentais limitadas usem esta máquina.

Antes de utilizar esta máquina tem que estar familiarizado com ela para assegurar que você sabe exatamente onde estão todos os controles, dispositivos de segurança e como eles devem ser usados. Se você é um principiante, recomendamos

que você execute no mínimo um exercício prático de tarefas simples e, se possível, acompanhado por uma pessoa experiente.

⚠ **ATENÇÃO:** Só dê esta máquina para as pessoas que estejam familiarizados com este tipo de máquina e sabem como usá-la. Sempre leve com manual de instruções da máquina para que o usuário leia com atenção e entendê-lo. Esta máquina é perigosa nas mãos de usuários não treinados.

2.2. SEGURANÇA PESSOAL

Fique alerta, observe o que você está fazendo e use o bom senso ao operar a máquina.

Evitar a inalação de gases de escape. Esta máquina expela gases de escape perigosos como monóxido de carbono que pode causar tonturas, desmaios ou mesmo morte.

Não use esta máquina quando estiver cansado ou sob a influência de drogas, álcool. Um momento de desatenção enquanto opera a máquina pode causar ferimentos graves.

Remover todas as chaves ou ferramentas manuais área de máquinas e de trabalho antes de iniciar a máquina. A chave ou ferramentas à esquerda perto da máquina pode ser jogado por uma parte da máquina em movimento e do projeto causando danos pessoais.

Não se exceda. Mantenha seus pés firmemente no chão e equilíbrio em todos os momentos.

Vista corretamente. Não use roupas soltas ou jóias. Mantenha seu cabelo, roupas e luvas longe das peças móveis. Roupas largas, jóias ou cabelos longos podem ser agarradas por partes em movimento.



Durante a pulverização do produto, se for necessário pelas características do produto a pulverizar, proteja as mãos, corpo e pés usando botas, luvas e roupa adequada. Se for necessário também proteger o seu rosto, trato respiratório e os olhos com óculos protectores, máscara ou máscaras com filtro.



Se o dispositivo começa a vibrar de forma estranha desligue a máquina, desconecte-a da rede e examine o dispositivo para descobrir a causa. Se não detectar a razão leve a sua máquina para o serviço técnico. As vibrações são sempre uma indicação de um problema na máquina.

Não toque no escape da máquina com o motor ligado ou depois de sua parada. A fuga desta máquina é aquecida durante o funcionamento da máquina atingindo altas temperaturas durante a operação e até de alguns minutos de desligamento do motor.

Não deixe a máquina seozinha e em funcionamento. Se tem que deixar a máquina sem vigilancia desligue o motor e desligue o cabo da vela de ignição.

2.3. SEGURANÇA NA ÁREA DO TRABALHO

Não usar esta máquina se o vento tiver uma velocidade que possa transportar o produto além da área pulverizada para pulverização.

Não opere esta máquina em atmosferas explosivas e na presença de líquidos inflamáveis, gases e poeira.

Nunca arranque a máquina em locais fechados, como quartos ou garagens. Esta máquina expela os gases de escape perigosos que se acumulam no ar

fazendo com que seja tóxico e perigoso para a saúde das pessoas, animais e plantas que estão dentro da área.

Manter afastado de crianças e curiosos durante a operação desta máquina. Distrações podem fazer você perca o controle. Tenha cuidado para que não entrem cranças na área de trabalho, pessoas ou animais.

2.4. SEGURANÇA DO COMBUSTÍVEL E DO ÓLEO



O combustível e o óleo são perigosos, evite o contacto da gasolina ou do óleo com a pele e os olhos. Não inalar ou engolir. Se o óleo ou combustível forem ingeridos dirija-se rapidamente o seu médico. Se entra em contato com o óleo ou combustível limpe com abundante água e sabão o mais rapidamente possível, se após sente os olhos e a pele irritados consulte um médico imediatamente.



IMPORTANTE: O combustível e óleo são altamente inflamáveis. Se o óleo, o combustível, ou máquina se inflamam apague o fogo com um extintor de pó químico seco.



Gasolina e óleo são extremamente inflamável e explosiva sob certas condições. Não fume perto de chamas, faíscas ou fontes de calor à máquina.

Não reabastecer combustível em lugares onde há a presença de chamas, faíscas ou fontes de calor intenso. Não fume enquanto estiver a repostar.

Preencha o depósito sempre em lugares ventilados e com o motor desligado. Não se exceda reabastecendo o combustível para tente encher o tanque de combustível em excesso.

Em caso de fuga de combustível certificar-se de que eliminar esses vazamentos completamente antes de começar.

Adicione o combustível antes de arrancar a máquina. Nunca retire a tampa do tanque de combustível enquanto o motor está em funcionamento ou quando a máquina este quente.

Certifique-se a tampa do tanque está bem fechada durante o uso da máquina. Certifique-se de fechar corretamente a tampa do tanque após o reabastecimento.

Sempre armazenar o combustível e o óleo em recipientes aprovados e que cumpram as normas europeias.

Não use combustível que tenha sido armazenado por mais de 2 meses. Um combustível armazenado por muito tempo vai tornar mais difícil para iniciar a máquina e produzir um desempenho insatisfatório do motor. Se o combustível esteve no tanque da máquina mais de dois meses removê-lo da máquina e substituí-la por uma em perfeitas condições.

2.5. USO E CUIDADOS

Use esta máquina para pulverização de adubos, herbicidas, insecticidas, plagicidas ou qualquer produto fitofarmacêutico solúvel em água. Não use esta máquina para outros fins. Por exemplo: não usar esta máquina para pulverização de óleos, combustíveis, tintas ou ácidos. A utilização desta máquina para operações diferentes das previstas pode provocar situações perigosas.

Use esta máquina, acessórios, suprimentos e assim por diante, de acordo com estas instruções e tendo em conta as condições de trabalho a desenvolver. A utilização deste equipamento para aplicações que não

as previstas pode causar uma situação perigosa.

O fabricante não se faz responsável de forma alguma por qualquer dano causado pelo abuso ou uso indevido da máquina.

Não force a máquina. Use esta máquina para a aplicação certa. Usando a máquina certa para o tipo de trabalho a ser feito melhor e permitem que você trabalhe mais seguro.

Manter esta máquina. Verifique se as peças móveis não estão desalinhados ou bloqueadas, sem partes quebradas ou outras condições que podem afectar o funcionamento desta máquina. Sempre que esta máquina está danificada repará-lo antes de usar. Muitos acidentes são causados por máquinas, mal conservadas.

Apague a máquina e desconectar a vela de ignição antes de fazer o ajustes, trocar acessórios ou armazenar a máquina. De segurança preventivas, tais medidas reduzem o risco de acidentalmente ao iniciar a máquina.

Não incline a máquina com o motor em movimento.

2.6. SERVIÇO

Por favor, reveja periodicamente a sua máquina elétrica para um serviço de reparação qualificados usando apenas peças de reposição idênticas. Isso vai garantir a segurança da máquina elétrica é mantida.

3. ÍCONES DO AVISO

Os ícones nas etiquetas de aviso que aparecem nesta máquina e / ou no manual indicam as informações necessárias para o uso.



Perigo e advertência.



Leia o manual de instruções e siga as instruções e avisos de segurança.



Atenção!: Superfície quente.



perigo de incêndio ou explosão.



Use máscara, óculos e proteção para proteger produtos para pulverizar.



Use roupa de trabalho, luvas e botas antiderrapantes para evitar o contacto com o produto para pulverizar.

4. SÍMBOLOS NA MÁQUINA

Para um funcionamento e manutenção seguros, os respectivos símbolos são gravados em relevo sobre a máquina:

Posições da alavanca de ar:



Aberto = posição normal de operação. Localizado na tampa do filtro.



Fechado = posição para partida a frio da máquina. Localizado no topo do filtro de ar.



Use como combustível mistura de óleo de gasolina. Gasolina 40:1 = 2,5% de óleo).

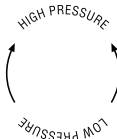

Regulador de pressão: virar a direita para aumentar a pressão e a esquerda para diminuir a pressão.

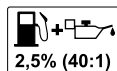

Nunca utilize gasolina só ou gasolina em mal estado! Utilize gasolina 95ª sem chumbo fresca e óleo sintético especialmente concebido para motores a 2 tempos ao 2,5% (40:1).

5. DESCRIÇÃO DA MÁQUINA

5.1. CONDIÇÕES DE USO

Use esta máquina para pulverização de adubos, herbicidas, insecticidas, plagicidas ou qualquer produto fitofarmacêutico solúvel em água. Não use esta máquina para outros fins. Por exemplo: não usar esta máquina para pulverização de óleos, combustíveis, tintas ou ácidos. A utilização desta máquina para operações diferentes das previstas pode provocar situações perigosas. O fabricante não se faz responsável de forma alguma por qualquer dano causado pelo abuso ou uso indevido da máquina.

5.2. DESCRIÇÃO DE PRODUTO DETALHADA

- | | |
|-----------------------------------|--------------------------|
| 1. Tampa do tanque de combustível | 9. Alça de transporte |
| 2. Alça de arranque | 10. Mangueira de retorno |
| 3. Ar | 11. Tubo de sucção |
| 4. Vela de ignição | 12. Filtro |
| 5. Conexão de mangueira pressão | 13. Regulador de pressão |
| 6. Fuga | 14. Mangueira de pressão |
| 7. Cebador "primer" | 15. Pulverização |
| 8. Acelerador | 16. Botão de Arranque |

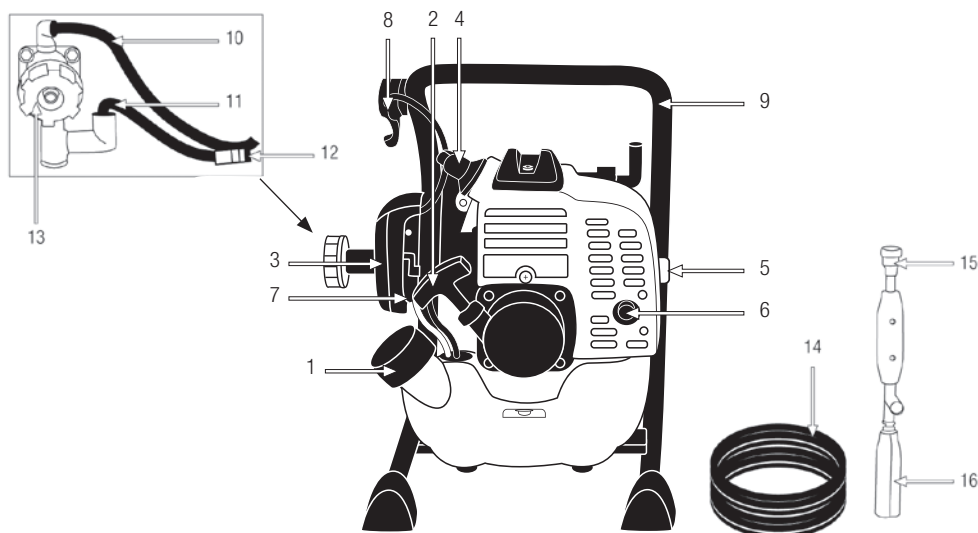

As imagens e desenhos representados neste manual são orientativos e podem não corresponder com o produto real.

5.3. ESPECIFICAÇÕES TÉCNICAS

Descrição	Difusor
Marca	Garland
Modelo	FUM 250 G - V19
Motor	2 tempos
Cilindrada (cc)	25,6
Potência (kW)	0,7
Combustível	Gasolina 95 oct + óleo a 2,5%
Pressão de trabalho (bar)	15-25 (1,5-2,5 Mpa)
Caudal máximo (l/min)	6,5
Consumo (g/kWh)	667
Consumo a máxima potencia (kg/h)	0,5
Nível de potência sonora media LwA, dB(A)	106,1
Nível de potência sonora garantida LwA, dB(A)	112
Peso em seco (kg)	8,0

As especificações estão sujeitas a alterações sem aviso prévio.

6. INSTRUÇÕES PARA COLOCAÇÃO

6.1. DESEMBALAGEM LISTA DE MATERIAIS

Esta máquina inclui o seguinte, que você vai encontrar dentro da caixa:

- Pulverizador.
- Mangueira pressão.
- Pistola.
- Pulverizador Mangueira.
- Mangueira de sucção.
- Mangueira de retorno.
- Filtrante de sucção.
- Manual de instruções.

Cuidadosamente retire todos os elementos da caixa e certifique-se de que todos os elementos listados estão presentes.

⚠ Inspeccione o produto cuidadosamente para garantir que não existem elementos danificados. Se alguma parte da máquina está danificado ou faltando um pedaço não utilizá-lo até você ter corrigido o problema. A utilização desta máquina em mas condições pode causar um choque elétrico, incêndio e/ ou uma lesão grave.

6.2. MONTAGEM

1. Instale o filtro em uma extremidade da mangueira de aspiração.
2. Conecte a outra extremidade da mangueira de sucção e mangueira de retorno a bomba.



3. Conecte uma extremidade da mangueira de pressão a bomba.
4. Conectar-se a pistola a outra extremidade da mangueira de pressão

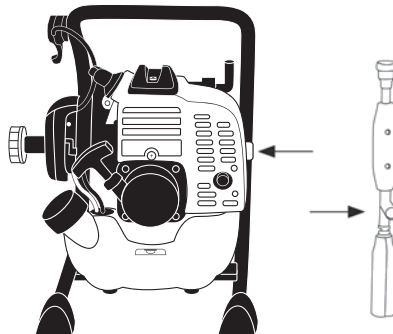

5. Insira a extremidade da mangueira de aspiração com o filtro e a extremidade da mangueira de retorno no tanque contenha o líquido para pulverizar. Certifique-se de que o filtro está imersa no líquido.

6.3. PONTOS DE VERIFICAÇÃO ANTES DE INICIAR

Inspeccione toda a máquina, procurando peças soltas (porcas, cavilhas, parafusos, etc.) e quaisquer danos. Repare ou substitua, conforme necessário, antes de utilizar a máquina.

6.3.1. MISTURA DE COMBUSTÍVEL E ÓLEO

Utilize gasolina sem chumbo 95 octano fresca e óleo sintético especialmente concebido para motores a 2 tempos.

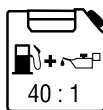

Combustível do motor: Mistura óleo 100% sintético e gasolina (gasolina 40 : óleo 1) 2.5%.

Misture a gasolina e o óleo em um recipiente aprovado pela CE.

Não utilize combustível que tenha sido armazenado há mais de dois meses. O combustível armazenado por mais tempo do que o mencionado causará um arranque difícil e um mau desempenho. Se o combustível foi armazenado há mais de dois meses, ele deve ser removido e enchido com combustível fresco.

Atestar o depósito:

1. Selecionar um solo desimpedido para atestar o depósito.
2. Agite o recipiente da mistura sempre que ateste o depósito da máquina.
3. Retire o tampão do depósito de combustível e deite a mistura no depósito.
4. Aperte o tampão do depósito de combustível e limpe qualquer combustível que se tenha derramado em redor da unidade.

AVISO:

Pare sempre o motor antes de atestar o depósito, desliga a vela de ignição e esperar a que o silenciador arrefeça.



Nunca ateste o depósito de combustível numa zona fechada não ventilada.

Afaste-se pelo menos 3 m do ponto onde atestou o depósito antes de fazer o arranque do motor.



Nunca remover o tampão do depósito de combustível enquanto o motor estiver a funcionar.

6.4. INICIAR E PARAR

Aviso: A bomba desta máquina não deve trabalhar em vazio (sem líquido). Nunca iniciar esta máquina sem ter o final da mangueira com seu filtro de sucção submerso no líquido para pulverizar. Certifique-se de que o pulverizador está fechado antes

de iniciar a máquina. Para tal vire o regulador em do cone difusor da pistola.

6.4.1. ARRANQUE A FRIO DO MOTOR

1. Coloque a máquina em um lugar plano e estável.
2. Aperte varias vezes a bomba de escorva do carburador (7 a 10 vezes) para assegurar que o combustível chega ao carburador.
3. Coloque a alavanca de ar em posição “fechado” 
4. Coloque a alavanca do acelerador em alta aceleração.
5. Segure a máquina com a mão esquerda na assa e puxe a coerda de arranque até que o motor faça uma explosão ou arranque.
6. Coloque a alavanca de ar em posição “aberto”  (posição normal de trabalho).
7. Se a máquina não arrancar (você só ouviu uma explosão) volte a puxar pelo puxador de arranque até que arranque.

6.4.2. ARRANQUE O QUENTE DO MOTOR

Em caso de que a máquina este quente, asegúrese de que a palanca de ar está em posição “aberto”  e puxe a corda de arranque até a que arranque el motor. Se depois de algumas tentativas a máquina não arranca siga as etapas para começar com o motor frio.

6.4.3. PARADA O MOTOR

Desacelere a máquina e apague o motor.

6.5. PONTOS DE VERIFICAÇÃO APÓS A POSTA EM FUNCIONAMENTO

É importante prestar atenção as possíveis peças soltas ou a temperatura da máquina. Se você detecta alguma anomalia na máquina pare imediatamente e verifique-a atentamente.

Em caso de qualquer defeito ou problema leve a máquina ao serviço técnico para ser reparada. Em nenhum caso continue a usar a máquina se a operação não lhe parece adequada.

Não use a máquina se estiver danificada ou incorrectamente regulada.

Verifique se a bomba está devidamente preparada. Para fazer isso, depois do arranque do motor acelerar a máquina para um 70%, segure a pistola com a mão direita e abra a passagem do líquido do regulador da pistola virando à esquerda. O fluido para pulverizar deve ir passado aos poucos segundos. Se passado um tempo razoável o líquido não sai pela pistola com bom fluxo e pressão, pare a máquina e verifique as ligações das mangueiras e que o fim da mangueira está imersa no líquido para pulverizar.

7. USO DA MÁQUINA

 Use esta unidade apenas para a finalidade para que ela foi concebida. Qualquer outra utilização pode ser perigosa, causando danos à máquina.

Não confie exclusivamente nos dispositivos de segurança integrados nesta máquina. Não utilize a unidade quando estiver fatigado, doente ou sob a influência de medicamentos, drogas ou álcool.

Nunca utilize este produto de noite, em condições de nevoeiro ou de visibilidade limitada e quando for difícil obter uma visão clara da zona de trabalho.

O sono, a fadiga ou o cansaço físico podem provocar acidentes e lesões.

Não deixe nunca esta máquina sem supervisão.

Não permita que alguém entre na zona operacional perigosa consigo. A zona perigosa é uma zona com 15 metros de raio.

Sempre trabalhe com a máquina em uma superfície plana e estável.

Não use acessórios nesta máquina diferentes dos recomendados pela nossa empresa desde o seu uso pode causar danos graves ao usuário, as pessoas que esten perto da máquina e a própria máquina.

7.1. PREPARAÇÃO DO LÍQUIDO A PULVERIZAR

Prepare a mistura do produto a ser fumigado em um tanque onde você possa inserir a mangueira de sucção com filtro e a mangueira de retorno. **Siga sempre as instruções do fabricante e as normas de segurança de produto.**

7.2. COLOCAÇÃO DAS MANGUEIRAS DE SUÇÃO E RETORNO

Introduza a ponta da mangueira de sucção com filtro no tanque de produto a ser fumigado garantindo que o filtro está imersa no líquido enquanto a máquina funciona.

Introduza a ponta da mangueira retorno no tanque e aparte adequadamente para evitar que saia do tanque enquanto a máquina funciona.

7.3. PULVERIZAÇÃO

1. Iniciar a máquina seguindo as instruções do ponto 6.3., 6.4. e 6.5.
2. Abra a pistola e regule o ângulo do cone de pulverização virando-o à esquerda ou direita.
3. Você também pode regular a pressão do pulverizado girando o regulador de pressão.

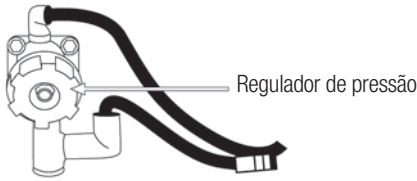

4. Comece a pulverizar o produto na zona desejada. Enquanto trabalhe mantenha sempre a pistola de pulverização com uma ou duas mãos.

7.4. CONCLUSÃO DA PULVERIZAÇÃO

Não solte a pressão da mangueira imediatamente depois de parar a máquina. Ao fechar a pistola todo o fluido que recorre desde a bomba até a pistola ficará compactado, o que poderia ocasionar dificuldades em desenroscar a mangueira de alta pressão das conexões da máquina ou pistola se tiver que fazê-lo, correria o sofrer lesões graves.

Após o uso da máquina, é necessário fazer uma limpeza do circuito com água limpa.

Quando parar de usar a máquina:

1. Feche a pistola.
2. Desligue a máquina, pressionando o botão stop.
3. Introduza a ponta da mangueira de sucção com filtro em um tanque com água limpa, garantindo que o filtro está imersa no líquido enquanto a máquina funciona.
4. Introduza a ponta da mangueira de retorno no tanque e aperte-a de maneira segura para evitar que saia do tanque enquanto a máquina funciona.
5. Começar de novo a máquina.

6. Abra a pistola e pulverize água limpa durante um minuto, para garantir que todo o circuito está limpo com água.
7. Feche a pistola.
8. Desligue a máquina, pressionando o botão stop.
9. Abra novamente a pistola com a máquina parada para eliminar a pressão do circuito.
10. Desconecte as mangueiras.

8. MANUTENÇÃO E SERVIÇO

⚠ Remoção de dispositivos de segurança, manutenção inadequada, a substituição do bar e / ou não-original cadeia de peças de reposição pode causar danos severos.

Não altere os mecanismos de controle da máquina ou as limitações de velocidade do motor para aumentar a velocidade do motor.

A manutenção e serviço revisão garante que a sua máquina funcione sempre nas melhores condições de segurança e eficiência. Siga as recomendações e os períodos de manutenção recomendados neste manual.

É necessário apagar sempre o motor, desligar a vela de ignição antes de limpar, transportar a máquina. Leia o manual de instruções antes de realizar qualquer operação na máquina.

⚠ AVISO! Não modifique a máquina ou os elementos de corte. Um uso inadequado destes elementos pode causar graves danos pessoais ou a morte.

Mantenha a máquina limpa, especialmente a zona ol depósito de combustível e as zonas próximas ao filtro de ar.

Para reduzir os riscos de incêndio mantenha o motor, o silenciador e a área a volta do tanque de combustível limpo, sem restos de vegetação ou gordura.

Não tente nunca configurar a máquina si ésta em funcionamento. Efectúe todos los manutenções da máquina com ésta posta numa superfície plana e limpa.

Sempre use peças sobressalentes adequadas para obter um desempenho adequado da máquina e para evitar danos e riscos para usuário e máquina. As peças de reposição devem ser adquiridas no serviço técnico do Distribuidor. O uso de outras peças podem causar riscos, danos ao usuário, as pessoas ao redor e a máquina.

⚠ Não ajuste o carburador. No caso de precisar leve a sua máquina ao serviço técnico. A adaptação do carburador é complicada e deve ser feita apenas pelo serviço técnico. Uma regulação incorrecta do carburador pode causar danos ao motor e será motivo de cancelamento da garantia.

8.1. MANUTENÇÃO PERIÓDICA

Realizar inspeções periódicas na máquina para garantir o funcionamento eficaz da máquina. Para uma manutenção completa recomendamos que você levar a máquina a seu serviço.

Acção		Cada uso	Após as primeiras horas ou primeiro mês	Cada 50h ou 6 meses	Cada 100h ou 6 meses	Cada 300 h ou cada ano
Filtro de ar	Verificar	•				
	Limpar		•	•	•	•
Vela de ignição	Limpar/ajustar		•	•	•	•
	Mudar				•	•
Filtro da gasolina	Verificar			•	•	•
Aletas do cilindro	Limpar			•	•	•
Verificar porcas e parafusos	Verificar	•				

8.1.1. LIMPEZA DO FILTRO DE AR

O filtro de ar, se entupido, reduzirá a passagem de ar pelo carburador implica uma perda de potência, um mal funcionamento e aumento do gasto de combustível da máquina. Lembre-se sempre verificar a limpeza do filtro, especialmente em áreas com demasiado pó.

1. Remova a tampa protetora do filtro.
2. Remova o filtro.
3. O filtro pode-se limpar de poeira por fora sacudindu-o contra uma superfície dura.
4. Limpe o filtro com água com sabão.



5. Clarificar o filtro com agua limpa.
6. Deixe secar o filtro.
7. Uma vez seco, umedecê-lo com 2 gotas de óleo (se umedece o filtro com demasiado óleo pode que a máquina não arranque).
8. Instale ol filtro na máquina.
9. Ponha a tampa protectora.

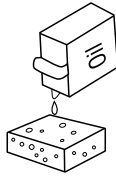

Nota: O motor nunca deve funcionar sem o filtro de ar instalado.

8.1.2. FILTRO DE COMBUSTÍVEL

O depósito de combustível está equipado com um filtro (1). O filtro está situado na extremidade livre do tubo de combustível e pode ser alcançado através do orifício de combustível com um arame com gancho ou objeto similar.

Verificar periodicamente o filtro de combustível.

Não deixe entrar poeira no depósito de combustível.

Um filtro entupido causará dificuldades no arranque do motor ou anomalias no desempenho do motor.

Verifique o combustível. Quando o filtro estiver sujo, substitua-o.

Quando o interior do depósito de combustível estiver sujo, ele pode ser limpo lavando-o com gasolina.

8.1.3. VERIFICAÇÃO DA VELA

Os problemas mais comuns ao iniciar uma máquina são produzidos por uma vela de ignição sujas ou em mal estado. Limpe a vela de ignição e verifique

regularmente. Verifique se a distância correta entre os eletrodos (0,6 - 0,7 mm).

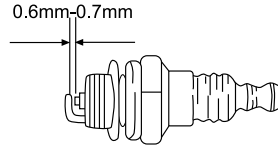

8.1.4. LIMPEZA DAS ALETAS DO CILINDRO

As aletas do cilindro são as encarregadas da refrigeração do pistão e do cilindro, graças ao seu contacto com o ar. As aletas têm de estar sempre limpas, sem matarias que evitem o seu contacto com o ar. Um aletas sujas produzirão um sobreaquecimento do motor que pode acabar por gripar. Verifique e limpe periodicamente as aletas do cilindro.



9. DETECÇÃO E IDENTIFICAÇÃO DE FALHAS

Dependendo dos sintomas que você observa pode detectar a causa provável e resolver o problema:

Pressão normal da compressão do cilindro	Sistema de ignição normal	Causa provável	Solução
Sí	Sí	Não há combustível no depósito	Adicionar combustível ao depósito
		Filtro de combustível entupido	Limpar o filtro de combustível
		Há água no combustível	Substituir combustível
		Combustível usado não é adequado	Substituir o combustível
		O carburador está sujo	Leve a sua máquina ao serviço técnico
Sí	No	Vela de ignição suja	Limpar a vela
		O cachimbo da vela não está ligado	Ligue o cachimbo da vela
Pressão de compressão em falta	Sí	Vela de ignição frouxa	Apertar
		Êmbolo, segmento de êmbolo, atrito no cilindro	Leve a sua máquina ao serviço técnico
		O cilindro está rachado	Leve a sua máquina ao serviço técnico
O motor não roda		Apreensão de motor	Leve a sua máquina ao serviço técnico

No caso de o motor não funcionar em condições (falta de potência, rateio, ralenti desigual, etc.) apresentamos uma série de sintomas, a sua causa provável e a solução:

Sintoma	Causa provável	Solução
Há um batimento no motor	Segmentos desgastados	Leve a sua máquina ao serviço técnico
	Pistón usado	Leve a sua máquina ao serviço técnico
	Folga na cambote	Leve a sua máquina ao serviço técnico
	A embreagem está solta	Leve a sua máquina ao serviço técnico
O motor sobre-aquece	Excesso de uso continuado	Faça descansos a cada 10 minutos de trabalho e deixe o motor resfriá-lo
	Escape sujo	Leve a sua máquina ao serviço técnico
	Combustível usado não é adequado	Substituir o combustível
O motor tem dificuldade a aumentar as rotações	Carburador sujo	Leve a sua máquina ao serviço técnico
	Filtro de ar sujo	Limpe o filtro
	Filtro de combustível entupido	Limpe o filtro
O motor pára e não agüenta o ralenti	Carburador mal regulamentada	Envie a sua máquina ao serviço técnico

Sintoma	Causa provável	Solução
Não sai líquido pela pistola	Não ha líquido no depósito	Encha o tanque com producto a pulverizar
	O extremo da mangueira de aspiração com o filtro não está sumergido no líquido	Coloque correctamente a mangueira de aspiração
	Filtro obstruido	Limpe o filtro da mangueira de aspiração
	Fugas en la manguera de aspiración	Comprove a mangueira de aspiração e suas conexões
	Pistola fechada	Abra a pistola girando o regulador para a esquerda
Líquido sai com pouca pressão	Pistola pouco aberta	Abra a pistola virando o regulador
	Regulador de pressão mal regulado	Vire ol regulador de pressão em sentido "HIGH PRESSURE"
	Fugas na mangueira de pressão	Compruebe la manguera de presión y sus conexiones
	Pouca velocidade de rotação do motor	Acelere el motor

Em qualquer outro caso leve a sua máquina ao serviço técnico.

10. TRANSPORTE

Transporte sempre a máquina com o motor parado. Pare o motor e deixe a máquina arrefecer durante cerca de 5 minutos antes de guardar a máquina ou de a transportar.

Para transportar a máquina, recomendamos que você desligue as mangueiras de sucção e aspiração.

Lembre-se que esta máquina não tem rodas para o transporte e que deve levanta-la segurando-a pelo corpo da máquina. Verifique o peso da máquina nas características técnicas antes de levanta-la para garantir que é um peso que você pode suportar.

Transporte sempre a máquina na horizontal.

Se você está transportar a máquina no carro segure-a firmemente para evitar deslizamento ou tombamento.

11. ARMAZENAGEM

Pare o motor e deixe a máquina arrefecer durante cerca de 5 minutos antes de guardar a máquina ou de a transportar.

Após o motor parar, o silenciador continua quente.

Nunca coloque a máquina em qualquer lugar onde há materiais inflamáveis (erva seca, etc.), gases ou líquidos combustíveis.

Armazene a máquina sem uso num lugar longe do alcance das crianças e em um lugar que não ponha em risco a nenhuma pessoa. Se a máquina não estiver a ser usada deve ser guardada num lugar limpo e sob uma superfície plana. Armazene a máquina em um lugar onde a faixa de temperatura de não seja inferior a 0 ° C nem superior a 45° c.

Sempre antes de guardar a máquina siga ponto por ponto o capítulo de manutenção.

Se você fôr armazenar a máquina em um lugar fechado esvazie o tanque de combustível porque se os vapores poderia entrar em contacto com uma chama ou corpo quente e inflamar. Limpe todas as peças e mantenha a máquina em um lugar seguro e seco.

12. INFORMAÇÃO DA DESTRUIÇÃO/ RECICLAGEM DA MÁQUINA

Se deitar a máquina de maneira ecológica, já que não se pode deitar com o resto do lixo doméstico.

Os seus componentes de plástico e metal podem ser classificados de acordo com sua natureza e reciclados.



Os materiais utilizados para esta máquina de embalagem são recicláveis. Por favor, não deitar junto com o lixo doméstico. Deite em um ponto de recolha de resíduos oficial.



13. CONDIÇÕES DE GARANTIA

13.1. PERÍODO DE GARANTIA

- O período de garantia (Lei 1999/44 CE) conforme os termos descritos a continuação é de 2 anos a partir da data de compra, peças e mão de obra, contra defeitos de fabrico e material.

13.2. EXCEPTO

A garantia Garland não cobre:

- Desgaste natural por uso.
- Mau uso, negligência, utilização sem cuidado ou falta de manutenção.
- Defeitos causados por uso incorrecto, danos provocados por manipulação realizada por pessoal não autorizado pela Garland ou uso de peças de substituição não originais.

13.3. TERRITÓRIO

- A garantia Garland assegura cobertura do serviço em todo o território nacional.

13.4. EM CASO DE INCIDÊNCIA

- A garantia deve ir correctamente preenchida com todos os dados solicitados, e acompanhada pela factura ou ticket de compra do estabelecimento vendedor.

¡ATENÇÃO!

PARA GARANTIR O FUNCIONAMENTO E SEGURANÇA MÁXIMA, POR FAVOR LER O MANUAL DE INSTRUÇÕES CUIDADOSAMENTE ANTES DE UTILIZAR A MESM.

DECLARAÇÃO DE CONFORMIDADE (CE)

O abaixo assinado, Lisardo Carballal autorizado por Productos McLand S.L.com morada em C/ La Fragua 22, 28933, Móstoles, España, declara que as máquinas marca Garland modelos FUM 250 G-V19 com números de série do ano de 2019 em diante (o ano de fabrico é indicado claramente na placa de identificação da máquina, seguido do número de série) e cuja função é “Máquina com bicos ou outras aberturas reguladoras da velocidade, para produzir jactos de água (com ou sem aditivos). Estas máquinas compõem-se em geral de um mecanismo de transmissão, um gerador de pressão, uma instalação de mangueiras, dispositivos pulverizadores, mecanismos de segurança, controlos e dispositivos de medição.”, cumprem todos os requisitos da Directiva 2006/42/CE do Parlamento Europeu e do Conselho de 17 de Maio de 2006 relativa às máquinas e que altera a Directiva 95/16/CE

Estas máquinas também cumprem os requisitos das seguintes directivas comunitárias:

- Directiva 2010/26/UE da Comissão de 31 de Março de 2010 que altera a Directiva 97/68/CE do Parlamento Europeu e do Conselho relativa à aproximação das legislações dos Estados-Membros respeitantes a medidas contra a emissão de poluentes gasosos e de partículas pelos motores de combustão interna a instalar em máquinas móveis não rodoviárias
- Directiva 2000/14/CE do Parlamento Europeu e do Conselho, de 8 de Maio de 2000, relativa à aproximação das legislações dos Estados-Membros em matéria de emissões sonoras para o ambiente dos equipamentos para utilização no exterior
- Directiva 2004/108/CE do Parlamento Europeu e do Conselho de 15 de Dezembro de 2004 relativa à aproximação das legislações dos Estados-Membros respeitantes à compatibilidade electromagnética e que revoga a Directiva 89/336/CEE

Potência (kW)	0,75
Nível de potência sonora media LwA, dB(A)	106,1
Nível de potência sonora garantida LwA, dB(A)	112



Lisardo Carballal
Director de producto
Móstoles 27-12-2018

ΕΥΡΕΤΗΡΙΟ

1. Εισαγωγή	76
2. Μετρα ασφαλείας	77
3. Επισημάνσεις προειδοποίησης	80
4. Σύμβολα μηχανήματος	80
5. Περιγραφή μηχανήματος	81
6. Οδηγίες εκκίνησης	83
7. Συντήρηση και σέρβις	85
8. Εντοπισμός και επίλυση προβλημάτων	86
9. Επίλυση προβλημάτων	89
10. Μεταφορά	91
11. Αποθήκευση	91
12. Πληροφορίες σχετικά με την απόρριψη/ ανακύκλωση του προϊόντος	91
13. Όροι εγγύησης	92
Δήλωση συμμόρφωσης ΕΚ	93

Ακριβής Μετάφραση εκ του Ισπανικού πρωτοτύπου των οδηγιών χρήσης

Αναφ.:GFUFUM250GV19M1218V2

ΗΜΕΡΟΜΗΝΙΑ ΕΚΔΟΣΗΣ: 27/12/2018
ΗΜΕΡΟΜΗΝΙΑ ΑΝΑΘΕΩΡΗΣΗΣ: 11/04/2019

1. ΕΙΣΑΓΩΓΗ

Ευχαριστούμε που επιλέξατε την αντλία της εταιρείας Garland. Είμαστε σίγουροι ότι θα εκτιμήσετε την ποιότητα και την εξυπηρέτηση που το μηχάνημα αυτό θα σας προσφέρει για πολλά χρόνια. Παρακαλούμε να θυμάστε ότι το μηχάνημα αυτό συνοδεύεται από την πλέον επαγγελματική και εξειδικευμένη μεταγοραστική εξυπηρέτηση, όπου θα μπορείτε να πάτε το μηχάνημά σας όταν χρειαστεί για συντήρηση, αγορά ανταλλακτικών και/ή εξαρτημάτων και για επίλυση προβλημάτων.



ΠΡΟΣΟΧΗ! Διαβάστε όλες τις προφυλάξεις ασφαλείας και ολόκληρο το εγχειρίδιο. Μη τήρηση των προφυλάξεων ασφαλείας και μη ανάγνωση του εγχειριδίου ενδέχεται να οδηγήσουν σε ηλεκτροπληξία, πυρκαγιά και/ή σοβαρές ατομικές βλάβες.

⚠ Για να αποφύγετε εσφαλμένο χειρισμό αυτού του μηχανήματος, διαβάστε προσεκτικά αυτές τις οδηγίες πριν χρησιμοποιήσετε το μηχάνημα για πρώτη φορά. Όλες οι πληροφορίες οι οποίες περιλαμβάνονται σε αυτό το εγχειρίδιο είναι σχετικές με την προσωπική σας ασφάλεια και αυτή των προσώπων, ζώων και αντικειμένων που βρίσκονται στο περιβάλλον σας. Αν έχετε οποιαδήποτε απορία σε σχέση με τις πληροφορίες που περιέχονται σε αυτό το εγχειρίδιο, μην διστάσετε να επικοινωνήσετε με κάποιον επαγγελματία ή με το σημείο πώλησης όπου αποκτήσατε το μηχάνημα για να την λύσετε.

⚠ Χρήση αυτού του μηχανήματος για ψέκασμα λιπασμάτων, ζιζανιοκτόνων, εντομοκτόνων, φυτοφαρμάκων ή οποιοδήποτε προϊόν περί υγείας των φυτών διαλυτό σε νερό. Μην χρησιμοποιείτε αυτό το μηχάνημα για διαφορετικές λειτουργίες από τις προορισμένες. Για παράδειγμα: μην χρησιμοποιείτε αυτό το μηχάνημα για να ψεκάσετε λάδια, καύσιμα, βαφές ή οξέα. Η χρήση του μηχανήματος αυτού για διαφορετικές λειτουργίες από τις προορισμένες μπορεί να προκαλέσει επικίνδυνες καταστάσεις.

! Κρατήστε αυτό το εγχειρίδιο και τις προειδοποιήσεις για να το συμβουλευτείτε στο μέλλον. Αν πουλήσετε το μηχάνημα στο μέλλον, θυμηθείτε να δώσετε αυτό το εγχειρίδιο οδηγιών στον νέο ιδιοκτήτη. Θυμηθείτε ότι ο χρήστης είναι υπεύθυνος για τα ατυχήματα και τις βλάβες στον εαυτό του, σε τρίτους και σε αντικείμενα.

2. ΜΕΤΡΑ ΑΣΦΑΛΕΙΑΣ

! Για να αποφύγετε λανθασμένο χειρισμό του μηχανήματος, διαβάστε προσεκτικά όλες τις οδηγίες στο παρόν εγχειρίδιο πριν το χρησιμοποιήσετε για πρώτη φορά. Όλες οι πληροφορίες που εμπεριέχονται στο παρόν εγχειρίδιο αφορούν την προσωπική σας ασφάλεια καθώς επίσης και τρίτων, ζώων και αντικειμένων στον περιβάλλοντα χώρο. Αν έχετε αμφιβολίες για τις πληροφορίες σε αυτό το εγχειρίδιο, ρωτήστε έναν ειδικό ή πηγαίετε εκεί που το αγοράσατε για να λύσετε τις αμφιβολίες σας.

2.1. ΤΕΛΙΚΟΙ ΧΡΗΣΤΕΣ

Αυτό το μηχάνημα έχει σχεδιαστεί για να χρησιμοποιείται από άτομα άνω των 18 ετών και που έχουν διαβάσει και κατανοήσει το εγχειρίδιο χρήσης.

! Προσοχή! Μην επιτρέπετε σε ανηλίκους να χρησιμοποιούν το μηχάνημα.

! Προσοχή! Μην επιτρέπετε σε άτομα που δεν καταλαβαίνουν τις οδηγίες να χρησιμοποιούν το μηχάνημα.

Προτού χρησιμοποιήσετε το μηχάνημα εξοικειωθείτε με αυτό και βεβαιωθείτε ότι γνωρίζετε ακριβώς που βρίσκονται όλα τα σημεία ελέγχου και τα σημεία ασφαλείας και πώς όλα αυτά πρέπει να χρησιμοποιούνται. Αν δεν είστε ειδικός συνιστούμε να ξεκινήσετε με απλές εργασίες και αν είναι δυνατό υπό την επίβλεψη ειδικού.

! Προσοχή! Να δανείζετε αυτό το μηχάνημα μόνο σε άτομα που γνωρίζουν τον τύπο του και πώς να το χειριστούν. Πάντα να δανείζετε και το εγχειρίδιο χρήσης με το μηχάνημα έτσι ώστε ο νέος χρήστης να το διαβάσει και να το κατανοήσει προτού εκτελέσει οποιαδήποτε εργασία.

2.2. ΠΡΟΣΩΠΙΚΗ ΑΣΦΑΛΕΙΑ

Προσέχετε, βλέπετε ό, τι κάνετε και χρησιμοποιείτε τη λογική σας όταν χειρίζεστε αυτό το μηχάνημα.

Αποφύγετε να εισπνέετε τα αέρια από την έξοδο. Αυτό το μηχάνημα εξαίγει από την έξοδο επικίνδυνα αέρια όπως μονοξείδιο του άνθρακα που μπορεί να προκαλέσουν ναυτίες, λιποθυμίες ή ακόμα και θάνατο.

επιρροή από ναρκωτικά, αλκοόλ ή φάρμακα.

Μια στιγμή απόσπασης προσοχής καθώς χειρίζεστε το μηχάνημα μπορεί να προκαλέσει σοβαρές προσωπικές βλάβες.

Αφαιρέστε όλα τα κλειδιά ή τα εργαλεία του μηχανήματος και την περιοχή εργασίας πριν εκκινήσετε το μηχάνημά αυτό. Ένα κλειδί ή ένα εργαλείο το οποίο έχει αφεθεί κοντά στο μηχάνημα μπορεί να έρθει σε επαφή με κάποιο κινούμενο μέρος του μηχανήματος και να εκτοξευτεί προκαλώντας προσωπικό τραυματισμό.

Μην ταλαντεύεστε. Κρατήστε τα πόδια σταθερά στο έδαφος και διατηρήστε την ισορροπία σε κάθε στιγμή.

Ντυθείτε κατάλληλα. Μην φοράτε χαλαρά ρούχα ή κοσμήματα. Διατηρήστε τα μαλλιά, τα ρούχα και τα γάντια σας μακριά από τα κομμάτια σε κίνηση. Τα χαλαρά ρούχα, τα κοσμήματα ή τα μακριά μαλλιά μπορεί να τραβηχτούν από κομμάτια σε κίνηση. Κατά τον ψεκασμό του προϊόντος, αν είναι απαραίτητο από το είδος του ο ψεκασμός, προστατέψτε τα χέρια, το σώμα και τα πόδια, χρησιμοποιώντας κατάλληλο ρουχισμό, γάντια και

μπότες. Αν είναι απαραίτητο προστατέψτε επίσης το πρόσωπο, τις αναπνευστικές σας οδούς και τα μάτια με γυαλιά, μάσκες ή μάσκες με φίλτρο.



Αν το μηχάνημα δονείται υπερβολικά, σταματήστε τον κινητήρα και ελέγξτε το μηχάνημα ψάχνοντας την αιτία και επισκευάστε την. Αν δεν βρείτε το λόγο, προσκομίστε το μηχάνημα στην τεχνική υπηρεσία.



Μην αγγίζετε την έξοδο του μηχανήματος με τον κινητήρα σε λειτουργία ή αφού έχει σταματήσει. Η έξοδος του μηχανήματος θερμαίνεται κατά τη διάρκεια της λειτουργίας και μπορεί να φτάσει αυξημένες θερμοκρασίες κατά τη λειτουργία ακόμα και μετά από αρκετά λεπτά από την παύση της λειτουργίας του.

Μην αφήνετε το μη χωρίς επιτήρηση ενώ βρίσκεται σε λειτουργία. Αν πρέπει να αφήσετε το μηχάνημα χωρίς επιτήρηση, σβήστε τον κινητήρα και αποσυνδέστε το καλώδιο της από τον αναφλεκτήρα.

2.3. ΑΣΦΑΛΕΙΑ ΣΤΗΝ ΠΕΡΙΟΧΗ ΕΡΓΑΣΙΑΣ

Μην χρησιμοποιείτε το μηχάνημα όταν ο αέρας έχει ταχύτητα τέτοια ώστε να μπορεί να μεταφέρει το προϊόν πιο μακριά από την περιοχή προς ψεκασμό.

Μην χειρίζεστε αυτό το μηχάνημα σε εκρηκτικές ατμόσφαιρες όπως και παρουσία εύφλεκτων υλικών, αερίων και σκόνης.

Μην ενεργοποιείτε αυτό το μηχάνημα σε κλειστές περιοχές όπως σε δωμάτια ή γκαράζ. Αυτό το μηχάνημα εκπέμπει αέρια επικίνδυνα από την έξοδο τα οποία συγκεντρώνονται στην περιοχή κάνοντας τον αέρα τοξικό και αποτελούν κίνδυνο για την υγεία των ατόμων, ζώων και φυτών αν βρίσκονται μέσα στην περιοχή.

Διατηρήστε τα παιδιά και τυχόν περιέργα άτομα απομακρυσμένα ενώ χρησιμοποιείτε αυτό το μηχάνημα. Οι αποσπάσεις της προσοχής μπορεί να σας κάνουν να χάσετε τον έλεγχο. Προσέξτε να μην

εισέλθουν στην περιοχή εργασίας παιδιά, άτομα ή ζώα.

2.4. ΑΣΦΑΛΕΙΑ ΚΑΥΣΙΜΟΥ ΚΑΙ ΛΑΔΙΟΥ



Η βενζίνη και το λάδι είναι επικίνδυνα, αποφύγετε την επαφή με τη βενζίνη ή το λάδι και την επιδερμίδα και τα μάτια. Μην τα καταπίνετε ή τα εισπνέετε.



Σε περίπτωση εισπνοής καυσίμου ή/και λαδιού πάτε γρήγορα σε γιατρό. Αν έλθετε σε επαφή με το καύσιμο ή με το λάδι, πλυθείτε με άφθονο νερό και σαπούνι το συντομότερο δυνατό, και αν μετά νιώθετε τα μάτια ή την επιδερμίδα ερεθισμένα, συμβουλευτείτε ένα γιατρό.



ΣΗΜΑΝΤΙΚΟ: Τα καύσιμα και το λάδι είναι υπερβολικά εύφλεκτα. Αν το καύσιμο, το λάδι ή το μηχάνημα πάρουν φωτιά, σβήστε τη φωτιά με έναν πυροσβεστήρα ξηρής σκόνης.

Τα καύσιμα και το λάδι είναι υπερβολικά εύφλεκτα και εκρηκτικά σε μερικές συνθήκες. Μην καπνίζετε και μην πλησιάζετε το μηχάνημα σε φλόγες, σπίθες ή πηγές θερμότητας.

Μην εφοδιάζετε καύσιμα σε περιοχές όπου υπάρχουν φλόγες, σπίθες ή έντονες πηγές θερμότητας. Μην καπνίζετε ενώ εφοδιάζετε με καύσιμο. Γεμίστε το ντεπόζιτο πάντα σε περιοχές που αερίζονται καλά και με τον κινητήρα σταματημένο. Μην υπερχειλίζετε το καύσιμο προσπαθώντας να γεμίσετε υπερβολικά το ντεπόζιτο με καύσιμο.

Σε περίπτωση διαρροής καυσίμων, βεβαιωθείτε ότι οι διαρροές αυτές σταμάτησαν εντελώς πριν αρχίσετε το μηχάνημα. Προσθέστε το καύσιμο πριν αρχίσετε το μηχάνημα. Μην αφαιρείτε ποτέ το καπάκι από το ντεπόζιτο καυσίμων ενώ ο κινητήρας δουλεύει ή όταν το μηχάνημα είναι θερμό.

Βεβαιωθείτε ότι το καπάκι από τη βενζίνη είναι ορθά κλειστό ενώ χρησιμοποιείτε το μηχάνημα. Βεβαιωθείτε ότι κλείσατε ορθά το καπάκι της βενζίνης μετά από τον ανεφοδιασμό.

Αποθηκεύετε πάντα το καύσιμο και το λάδι σε συσκευασίες που συμμορφώνονται με τους ευρωπαϊκούς κανονισμούς.

Μην χρησιμοποιείτε καύσιμα που είναι αποθηκευμένα για πάνω από 2 μήνες. Καύσιμα αποθηκευμένα για μεγάλο χρονικό διάστημα καθιστούν πιο δύσκολη την εκκίνηση του μηχανήματος και ως αποτέλεσμα ο κινητήρας δεν θα λειτουργεί τόσο καλά. Αν το καύσιμο βρίσκεται στο ντεπόζιτο πάνω από δύο μήνες, αφαιρέστε το από το μηχάνημα και αντικαταστήστε το με νέο.

2.5. ΧΡΗΣΗ ΚΑΙ ΠΡΟΣΟΧΗ ΤΟΥ ΜΗΧΑΝΗΜΑΤΟΣ ΑΥΤΟΥ

Κάνετε χρήση αυτού του μηχανήματος για ψέκασμα λιπασμάτων, ζιζανιοκτόνων, εντομοκτόνων, φυτοφαρμάκων ή οποιοδήποτε προϊόν περί υγείας των φυτών διαλυτό σε νερό. Μην χρησιμοποιείτε αυτό το μηχάνημα για διαφορετικές λειτουργίες από τις προορισμένες. Για παράδειγμα: μην χρησιμοποιείτε αυτό το μηχάνημα για να ψεκάζετε λάδια, καύσιμα, βαφές ή οξέα. Η χρήση του μηχανήματος αυτού για διαφορετικές λειτουργίες από τις προορισμένες μπορεί να προκαλέσει επικίνδυνες καταστάσεις.

Χρησιμοποιήστε αυτό το μηχάνημα, τα εξαρτήματα, τα εργαλεία κλπ σύμφωνα με αυτές τις οδηγίες και με τον τρόπο που προορίζεται αυτό το είδος μηχανήματος λαμβάνοντας υπόψη τις συνθήκες εργασίας και την εργασία προς ολοκλήρωση. Η χρήση του μηχανήματος αυτού για οποιαδήποτε άλλη χρήση είναι επικίνδυνη και μπορεί να προκαλέσει μια επικίνδυνη κατάσταση. Ο κατασκευαστής δεν θα είναι σε καμία περίπτωση υπεύθυνος για βλάβες λόγω μη ορθής ή μη πρέπουσας χρήσης του μηχανήματος.

Μην ασκείτε δύναμη στο μηχάνημα.

Χρησιμοποιήστε αυτό το μηχάνημα για την ορθή εφαρμογή. Η χρήση του ορθού μηχανήματος για το είδος εργασίας που θα πραγματοποιήσετε θα σας επιτρέψει να εργαστείτε καλύτερα και με περισσότερη ασφάλεια.

Διατηρήστε αυτό το μηχάνημα. Ελέγξτε ότι τα κινητά μέρη είναι ευθυγραμμισμένα και δεν έχουν εμπόδια, ότι δεν υπάρχουν σπασμένα κομμάτια ή συνθήκες οι οποίες μπορούν να επηρεάσουν τη λειτουργία του μηχανήματος. Όταν το μηχάνημα παρουσιάζει φθορές, επισκευάστε την πριν τη χρήση. Πολλά ατυχήματα προκαλούνται από μηχανήματα που δεν έχουν συντηρηθεί ορθά. Σταματήστε το μηχάνημα πριν κάνετε οποιαδήποτε ρύθμιση, καθαρισμό, μεταφορά (ακόμα και αν περάσετε από μια περιοχή χωρίς γρασίδι ανάμεσα σε δύο περιοχές εργασίας), ανύψωσης, συντήρησης ή αποθήκευσης του μηχανήματος. Τέτοια μέτρα πρόληψης ασφάλεια μειώνουν τον κίνδυνο τυχαίας εκκίνησης του μηχανήματος.

Μην χρησιμοποιείτε αυτό το μηχάνημα με τον κινητήρα ενεργοποιημένο.

2.6. ΣΕΡΒΙΣ

Πραγματοποιήστε περιοδικούς ελέγχους στο ηλεκτρικό μηχάνημα για επισκευή από ειδικούς χρησιμοποιώντας μόνο τα ίδια ανταλλακτικά. Αυτό θα εγγυηθεί ότι διατηρείται η ασφάλεια του ηλεκτρικού μηχανήματος.

3. ΕΠΙΣΗΜΑΝΣΕΙΣ ΠΡΟΕΙΔΟΠΟΙΗΣΗΣ

Οι εικόνες των επισημάνσεων προειδοποίησης που εμφανίζονται στο μηχάνημα και/ή το εγχειρίδιο υποδεικνύουν τις απαραίτητες πληροφορίες για ασφαλή χρήση του μηχανήματος.



Προειδοποίηση: Κίνδυνος!



Διαβάστε προσεκτικά αυτό το εγχειρίδιο πριν από την χρήση.



Ζεστή επιφάνεια! Κίνδυνος εγκαύματος



Κίνδυνος! Εύφλεκτο καύσιμο. Κίνδυνος φωτιάς ή έκρηξης.



Χρησιμοποιήστε μάσκα, γυαλιά και ακουστικά για να προστατευτείτε από τα προϊόντα που θα ψεκάσετε.



Χρησιμοποιήστε ενδύματα εργασίας, γάντια και αντιολισθητικές μπότες για να αποφύγετε επαφή με το προϊόν προς ψεκάσμό.

4. ΣΥΜΒΟΛΑ ΜΗΧΑΝΗΜΑΤΟΣ

Για να διασφαλίσετε ασφαλή και σωστή λειτουργία και συντήρηση του μηχανήματος, εμφανίζονται τα ακόλουθα σύμβολα στο μηχάνημα.

Θέση κλειστού αέρα:



Άνοιγμα = Κανονική θέση λειτουργίας. Τοποθετείται στο κάλυμμα του φίλτρου.



Θέση για ψυχρή εκκίνηση του μηχανήματος. Βρίσκεται στην κορυφή του φίλτρου αέρα.



Για καύσιμο χρησιμοποιήστε μείγμα βενζίνης και λάδι.
(Βενζίνη 40: λάδι 1= 2,5%).



Ρυθμιστής πίεσης:
Στρέψτε προς τα δεξιά για να αυξήσετε την πίεση και προς τα αριστερά για να τη μειώσετε.

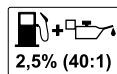

Μην χρησιμοποιείτε ποτέ μόνο καύσιμο ή καύσιμο σε κακή κατάσταση. Αναμείξτε αμόλυβδη βενζίνη 95 οκτανίων και πλήρως συνθετικό λάδι για δίχρονους κινητήρας σε αναλογία 2,5% (40:1).

5. ΠΕΡΙΓΡΑΦΗ ΜΗΧΑΝΗΜΑΤΟΣ

5.1. ΣΥΝΘΗΚΕΣ ΧΡΗΣΗΣ

Κάνετε χρήση αυτού του μηχανήματος για ψέκασμα λιπασμάτων, ζιζανιοκτόνων, εντομοκτόνων, φυτοφαρμάκων ή οποιοδήποτε προϊόν περί υγείας των φυτών διαλυτό σε νερό. Μην χρησιμοποιείτε αυτό το μηχάνημα για διαφορετικές λειτουργίες από τις προορισμένες. Για παράδειγμα: μην χρησιμοποιείτε αυτό το μηχάνημα για να ψεκάζετε λάδια, καύσιμα, βαφές ή οξέα. Η χρήση του μηχανήματος αυτού για διαφορετικές λειτουργίες από τις προορισμένες μπορεί να προκαλέσει επικίνδυνες καταστάσεις. Ο κατασκευαστής δεν θα είναι σε καμία περίπτωση υπεύθυνος για βλάβες λόγω μη ορθής ή μη πρέπουσας χρήσης του εργαλείου.

5.2. ΛΕΠΤΟΜΕΡΗΣ ΠΕΡΙΓΡΑΦΗ ΤΟΥ ΠΡΟΙΟΝΤΟΣ

- | | |
|-------------------------------|-------------------------|
| 1. Κάλυμμα δεξαμενής καυσίμου | 9. Λουρί μεταφοράς |
| 2. Χειρολαβή εκκίνησης | 10. Σωλήνας επιστροφής |
| 3. Αέρας | 11. Σωλήνας αναρρόφησης |
| 4. Σπινθηριστής | 12. Φίλτρο |
| 5. Σύνδεση σωλήνα πίεσης | 13. Ρυθμιστής πίεσης |
| 6. Έξοδος | 14. Σωλήνας πίεσης |
| 7. Εκκινητής «primer» | 15. Πιστόλι ψεκασμού |
| 8. Επιταχυντής | 16. Ρυθμιστής κώνου |

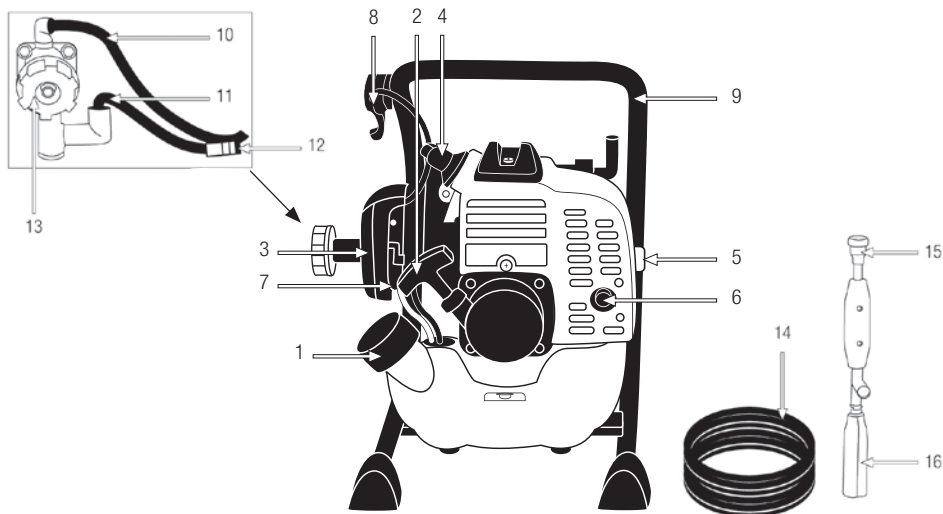

Τα διαγράμματα και τα εικονογράμματα που περιλαμβάνονται σε αυτό το εγχειρίδιο είναι ένας οδηγός, αλλά όχι κατ'ανάγκη ένα ακριβές αντίγραφο της πραγματικής μηχανής.

5.3. ΤΕΧΝΙΚΑ ΧΑΡΑΚΤΗΡΙΣΤΙΚΑ

Περιγραφή	Εγχυτήρας
Μάρκα	Garland
Μοντέλο	FUM 250 G - V19
Κινητήρας	2 χρόνων
Κυλινδρισμός (cc)	25,6
Ισχύς (kW)	0,7
Καύσιμο	Βενζίνη 95 οκτ + λάδι σε 2,5%
Πίεση εργασίας (bar)	15-25 (1,5-2,5 Mpa)
Μέγιστη υδρολογική ροή (l/min)	6,5
Κατανάλωση (g/kWh)	667
Κατανάλωση σε μέγιστη ισχύ (kg/h)	0,5
Επίπεδο μέσης ηχητικής ισχύος LwA, dB(A)	106,1
Επίπεδο εγγυημένης ηχητικής ισχύος LwA, dB(A)	112
Ξηρό βάρος (κιλά)	8,0

Τα παραπάνω τεχνικά χαρακτηριστικά μπορεί να τροποποιηθούν χωρίς προειδοποίηση.

6. ΟΔΗΓΙΕΣ ΕΚΚΙΝΗΣΗΣ

6.1. ΚΑΤΑΛΟΓΟΣ ΥΛΙΚΩΝ

Το μηχάνημα αυτό περιλαμβάνει τα παρακάτω μέρη που θα βρείτε μέσα στη συσκευασία:

- Ψεκαστήρας.
- Σωλήνας πίεσης.
- Πιστόλι διάχυσης
- Σωλήνας αναρρόφησης
- Σωλήνας επιστροφής,
- Φίλτρο αναρρόφησης,
- Εγχειρίδιο οδηγιών.

Αφαιρέστε με προσοχή όλα τα στοιχεία από το κουτί και βεβαιωθείτε ότι όλα τα αναφερόμενα στοιχεία είναι παρόντα.

Ελέγξτε με προσοχή το προϊόν για να βεβαιωθείτε ότι δεν υπάρχουν στοιχεία με φθορές. Αν κάποιο μέρος του μηχανήματος παρουσιάζει φθορά ή λείπει κάποιο κομμάτι μην χρησιμοποιήσετε το μηχάνημα μέχρι να λύσετε το πρόβλημα. Η χρήση του μηχανήματος σε αυτή την κατάσταση μπορεί να προκαλέσει ηλεκτρικό σοκ, φωτιά ή/και σοβαρό τραυματισμό.

6.2. ΣΥΝΑΡΜΟΛΟΓΗΣΗ

1. Τοποθετήστε το φίλτρο σε μια πλευρά του Σωλήνας αναρρόφησης.
2. Συνδέστε το άλλο άκρο του σωλήνα αναρρόφησης και το σωλήνα επιστροφής με την αντλία.

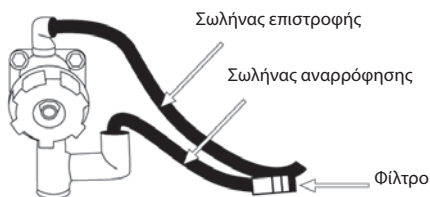

3. Συνδέστε ένα άκρο του σωλήνα πίεσης με την αντλία.
4. Συνδέστε το πιστόλι με το άλλο άκρο του σωλήνα πίεσης.

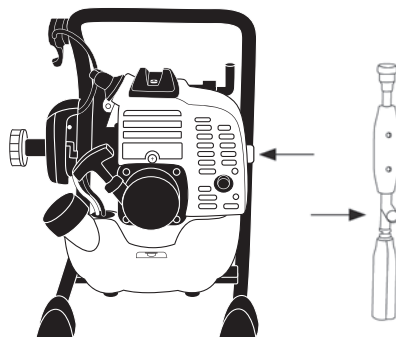

5. Εισάγετε το Σωλήνα αναρρόφησης με το φίλτρο και το Σωλήνα επιστροφής στο ντεπόζιτο που περιέχει το υγρό προς ψέκασμα. Βεβαιωθείτε ότι το φίλτρο παραμένει βυθισμένο στο υγρό.

6.3. ΣΗΜΕΙΑ ΠΡΟΣ ΕΛΕΓΧΟ ΠΡΙΝ ΤΗ ΛΕΙΤΟΥΡΓΙΑ

Ελέγξτε το μηχάνημα και ψάξτε για μέρη (βίδες, περικόχλια, κιβώτιο, κλπ.) και φθορές. Σφίξτε, επισκευάστε ή αντικαταστήστε τα μέρη τα οποία εντοπίσετε σε κακή κατάσταση. Βεβαιωθείτε ότι δεν υπάρχουν διαρροές ή απώλειες λαδιού. Μην χρησιμοποιείτε το μηχάνημα αν παρουσιάζει φθορές ή αν δεν είναι ορθά βαθμονομημένο.

6.3.1. ΜΕΙΓΜΑ ΒΕΝΖΙΝΗΣ ΚΑΙ ΛΑΔΙ



Χρησιμοποιήστε βενζίνη αμόλυβδη 95° και ένα συνθετικό λάδι για κινητήρες δύο χρόνων. Καύσιμο κινητήρα: Μείγμα από συνθετικό λάδι και βενζίνη (Βενζίνη 40: λάδι 40:1=2,5%). Αναμείξτε τη βενζίνη και το λάδι σε ένα δοχείο εγκεκριμένο από την ΕΚ. Μην χρησιμοποιείτε καύσιμα που είναι αποθηκευμένα για πάνω από 2 μήνες. Καύσιμα

αποθηκευμένα για μεγάλο χρονικό διάστημα καθιστούν πιο δύσκολη την εκκίνηση του μηχανήματος και ως αποτέλεσμα ο κινητήρας δεν θα λειτουργεί τόσο καλά. Αν το καύσιμο βρίσκεται στο ντεπόζιτο πάνω από δύο μήνες, αφαιρέστε το από το μηχανήμα και αντικαταστήστε το με νέο.

Ανεφοδιασμός καυσίμου στο μηχανήμα:

1. Επιλέξτε την κατάλληλη περιοχή για να κάνετε την δουλειά.
2. Ανακινήστε τη συσκευασία που έχει το μείγμα βενζίνης και λαδιού που έχετε ήδη ετοιμάσει.
3. Αφαιρέστε το καπάκι από το ντεπόζιτο του καυσίμου και γεμίστε με το μείγμα βενζίνης και λαδιού.
4. Κλείστε καλά το καπάκι του ντεπόζιτου της βενζίνης και καθαρίστε όλο το καύσιμο που ίσως ξεχειλίσει έξω με ένα στεγνό πανί.

ΠΡΟΕΙΔΟΠΟΙΗΣΙΣ:

Σταματήστε τον κινητήρα πριν το ανεφοδιασμό, αποσυνδέστε τον σπινθηριστή και περιμένετε να κρυώσει ο σιγαστήρας.

Μην πραγματοποιείτε ποτέ αυτή την πράξη σε ένα κλειστό μέρος ή χωρίς αερισμό.



Απομακρυνθείτε τουλάχιστον 3 μέτρα από την περιοχή όπου έχετε ανεφοδιαστεί πριν να εκκινήσετε το μηχανήμα.



Μην αφαιρείτε το καπάκι από το ντεπόζιτο καυσίμων ενώ ο κινητήρας δουλεύει.

6.4. ΕΚΚΙΝΗΣΗ ΚΑΙ ΠΑΥΣΗ

ΠΡΟΕΙΔΟΠΟΙΗΣΗ: Η αντλία αυτού του μηχανήματος δεν πρέπει να δουλεύει άδεια (χωρίς υγρό). Ποτέ μην εκκινείτε το μηχανήμα χωρίς να είναι το άκρο του σωλήνα με το Φίλτρο αναρρόφησης μέσα στο υγρό προς ψεκάσμο.

Πριν εκκινήσετε το μηχανήμα βεβαιωθείτε ότι το Πιστόλι ψεκασμού είναι κλειστό. Για αυτό κλείστε το πιστόλι γυρνώντας το ρυθμιστή κώνου που ελέγχει το πιστόλι.

6.4.1. ΕΚΚΙΝΗΣΗ ΚΙΝΗΤΗΡΑ ΚΡΥΟΥ

1. Τοποθετήστε το μηχανήμα σε ίσιο και σταθερό μέρος.
2. Πιέστε πολλές φορές την αντλία εκκίνησης του κινητήρα (7 με 10 φορές) για να βεβαιωθείτε ότι το καύσιμο έχει φτάσει στο κινητήρα,
3. Τοποθετήστε τη θέση κλείστρου αέρα στη θέση «κλειστό» .
4. Τοποθετήστε την θέση του Επιταχυντή σε αυξημένη επιτάχυνση.
5. Κρατήστε το μηχανήμα με το αριστερό χέρι από τη λαβή και τραβήξτε το σχοινί εκκίνησης μέχρι ο κινητήρας να κάνει μια μικρή ανατίναξη ή να εκκινήθει.
6. Τοποθετήστε τη θέση κλείστρου αέρα στη θέση «ανοικτό»  (κανονική θέση εργασίας).
7. Αν το μηχανήμα δεν εκκινήθει (και ακούσετε μόνο μια ανατίναξη) τραβήξτε και πάλι το σχοινί εκκίνησης μέχρι να εκκινήθει.

6.4.2. ΕΚΚΙΝΗΣΗ ΚΙΝΗΤΗΡΑ ΖΕΣΤΟΥ

Αν το μηχανήμα είναι ζεστό, βεβαιωθείτε ότι η θέση κλείστρου αέρα στη θέση «ανοικτό»  και τραβήξτε και πάλι το σχοινί εκκίνησης μέχρι να εκκινήθει. Αν μετά από μερικές στιγμές το μηχανήμα δεν εκκινείται, συνεχίστε τα βήματα εκκίνησης με τον κινητήρα σε κρύο.

6.4.3. ΠΑΥΣΗ ΚΙΝΗΤΗΡΑ

Επιβραδύνετε το μηχανήμα και σταματήστε.

6.5. ΣΗΜΕΙΑ ΠΡΟΣ ΕΛΕΓΧΟ ΜΕΤΑ ΤΗ ΛΕΙΤΟΥΡΓΙΑ

Είναι σημαντικό να προσέχετε πιθανά εξαρτήματα που δεν είναι ορθά συνδεδεμένα και τη θερμοκρασία του μηχανήματος. Αν εντοπίσετε κάποια ανωμαλία στο μηχανήμα σταματήστε αμέσως και κάντε έναν άμεσο έλεγχο.

Σε περίπτωση κάποιας ανωμαλίας ή προβλήματος πάτε το μηχανήμα στην τεχνική υποστήριξη για να

το επισκεύασει. Σε καμία περίπτωση μην συνεχίσετε να χρησιμοποιείτε το μηχάνημα αν η λειτουργία του δεν σας φαίνεται ορθή.

Μην χρησιμοποιείτε το μηχάνημα αν παρουσιάζει φθορές ή αν δεν είναι ορθά βαθμονομημένο. Ελέγξτε ότι η αντλία έχει εκκινηθεί κανονικά. Για αυτό, αφού εκκινήσετε τον κινητήρα, επιταχύνετε το μηχάνημα σε 70%, κρατήστε το πιστόλι με το δεξί χέρι και ανοίξτε τη ροή υγρού με το πιστόλι γυρνώντας το ρυθμιστή προς τα αριστερά. Το υγρό προς ψέκασμα θα πρέπει να βγει μετά από μερικά δευτερόλεπτα. Αν αφού περάσει κάποιος χρόνος δεν βγαίνει υγρό από το πιστόλι με τη ορθή ροή και πίεση, σταματήστε το μηχάνημα και ελέγξτε τις συνδέσεις των σωλήνων έτσι ώστε το άκρο του Σωλήνα αναρρόφησης με το φίλτρο βρίσκεται μέσα στο υγρό προς ψεκασμό.

7. ΧΡΗΣΗ ΜΗΧΑΝΗΜΑΤΟΣ

 Χρησιμοποιήστε αυτό το μηχάνημα μόνο για τις χρήσεις για τις χρήσεις που έχει σχεδιαστεί. Η χρήση του μηχανήματος αυτού για διαφορετικές λειτουργίες από τις προορισμένες μπορεί να προκαλέσει επικίνδυνες καταστάσεις στον χρήστη ή/και στο μηχάνημα.

Μην χρησιμοποιείτε αυτό το μηχάνημα όταν είστε κουρασμένοι, άρρωστοι ή υπό την επήρεια ναρκωτικών, αλκοόλ ή φάρμακα.

Μην χρησιμοποιείτε αυτό το μηχάνημα το βράδυ, με ομίχλη ή με μειωμένη ορατότητα κάτι που δεν θα σας επιτρέψει να δείτε ξεκάθαρα την περιοχή εργασίας.

Η έλλειψη ξεκούρασης και η εξόντωση μπορεί να δημιουργήσουν ατυχήματα ή βλάβες.

Μην αφήνετε ποτέ αυτό το μηχάνημα χωρίς εποπτεία.

Μην αφήνετε κανένα να εισέλθει στην περίμετρο εργασίας. Αυτή η περίμετρος εργασίας πρέπει να είναι 15 μέτρα και είναι μια επικίνδυνη ζώνη.

Πάντα να ευθυγραμμίζετε το μηχάνημα σε μια ίσια και σταθερή επιφάνεια.

Μην χρησιμοποιήσετε εξαρτήματα σε αυτό το μηχάνημα εκτός από αυτά που συστήνει η εταιρεία μας καθώς η χρήση τους μπορεί να προκαλέσει σοβαρούς τραυματισμούς στο χρήστη, στα άτομα που βρίσκονται κοντινά στο μηχάνημα ή στο ίδιο το μηχάνημα.

7.1. ΠΡΟΕΤΟΙΜΑΣΙΑ ΥΓΡΟΥ ΠΡΟΣ ΨΕΚΑΣΜΟ

Ετοιμάστε το μείγμα προϊόντος προς ψέκασμα σε ένα ντεπόζιτο από όπου μπορείτε να εισάγετε το σωλήνα αναρρόφησης με το φίλτρο και το Σωλήνα επιστροφής. Ακολουθήστε προσεκτικά αυτές τις οδηγίες και τους κανόνες του κατασκευαστή.

7.2. ΤΟΠΟΘΕΤΗΣΗ ΣΩΛΗΝΩΝ ΑΝΑΡΡΟΦΗΣΗΣ ΚΑΙ ΕΠΙΣΤΡΟΦΗΣ

Εισάγετε το άκρο του σωλήνα με το Φίλτρο αναρρόφησης μέσα στο υγρό προς ψεκασμό στο ντεπόζιτο βεβαιώνοντας ότι το φίλτρο είναι μέσα στο υγρό ενώ λειτουργεί το μηχάνημα. Εισάγετε το άκρο του σωλήνα επιστροφής μέσα στο υγρό προς ψεκασμό στο ντεπόζιτο βεβαιώνοντας δεν βγαίνει από το ντεπόζιτο ενώ λειτουργεί το μηχάνημα.

7.3. ΨΕΚΑΣΜΟΣ

1. Εκκινήστε το μηχάνημα ακολουθώντας τις οδηγίες στα σημεία 6.3., 6.4. και 6.5.
2. Ανοίξτε το πιστόλι και ρυθμίστε τη γωνία του κώνου της διάχυσης γυρνώντας το ρυθμιστή στα αριστερά ή τα δεξιά.
3. Μπορείτε να ρυθμίσετε την πίεση του ψεκασμού γυρνώντας το Ρυθμιστή πίεσης.

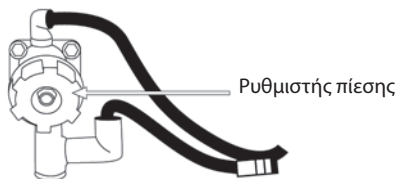

4. Αρχίστε να ψεκάζετε το προϊόν στην επιθυμητή ζώνη.

Ενώ δουλεύετε πάντα κρατήστε το πιστόλι ψεκασμού με ένα ή δύο χέρια.

7.4. ΟΛΟΚΛΗΡΩΣΗ ΤΟΥ ΨΕΚΑΣΜΟΥ

Μην ξεβιδώνετε το σωλήνα πίεσης αμέσως αφού σταματήσετε το μηχάνημα. Αφού κλείσετε το πιστόλι όλο το υγρό που από την αντλία μέχρι το πιστόλι βρίσκεται εγκλωβισμένο και κάτι που μπορεί να είναι δύσκολο να ξεβιδώσετε τις συνδέσεις του σωλήνα με αυξημένη πίεση στο μηχάνημα ή το πιστόλι, και αν τα καταφέρετε θα έχετε κίνδυνο να σας προκληθούν σοβαροί τραυματισμοί.

Μετά από τη χρήση του μηχανήματος είναι απαραίτητο να κάνετε έναν καθαρισμό στο κύκλωμα με καθαρό νερό. Όταν σταματήσετε να χρησιμοποιήσετε το μηχάνημα:

1. Κλείστε το πιστόλι.
2. Απενεργοποιήστε το μηχάνημα πατώντας το κουμπί Stop.
3. Εισάγετε το άκρο του σωλήνα με το Φίλτρο αναρρόφησης μέσα στο υγρό προς ψεκασμό στο ντεπόζιτο βεβαιώνοντας ότι το φίλτρο είναι μέσα στο υγρό ενώ λειτουργεί το μηχάνημα.
4. Εισάγετε το άκρο του σωλήνα επιστροφής μέσα στο υγρό προς ψεκασμό στο ντεπόζιτο βεβαιώνοντας δεν βγαίνει από το ντεπόζιτο ενώ λειτουργεί το μηχάνημα.
5. Εκκινήστε εκ νέου το μηχάνημα.
6. Ανοίξτε το πιστόλι και ψεκάστε καθαρό νερό για ένα λεπτό για να βεβαιωθείτε ότι όλο το κύκλωμα καθαρίζεται με νερό.

7. Κλείστε το πιστόλι.
8. Απενεργοποιήστε το μηχάνημα πατώντας το κουμπί Stop.
9. Ανοίξτε και πάλι το πιστόλι με το μηχάνημα σταματημένο για να αφαιρέσετε την πίεση του κυκλώματος.
10. Αποσυνδέστε τους σωλήνες.

8. ΣΥΝΤΗΡΗΣΗ ΚΑΙ ΣΕΡΒΙΣ

⚠ Η αφαίρεση των εξαρτημάτων ασφαλείας, η ακατάλληλη συντήρηση, η αντικατάσταση της μπάρας ή/και αλυσίδας με μη αυθεντικά ανταλλακτικά μπορεί να προκαλέσει σοβαρούς τραυματισμούς.

Μην αλλάξετε τους μηχανισμούς ελέγχου του μηχανήματος ή των ορίων ταχύτητας του κινητήρα για να αυξήσετε τις περιστροφές.

Ο στόχος της συντήρησης και του σέρβις είναι να βεβαιώσει ότι το μηχάνημα λειτουργεί πάντα στις καλύτερες συνθήκες ασφαλείας και αποτελεσματικότητας. Ακολουθήστε τις συστάσεις για τις περιόδους συντήρησης που συστήνονται σε αυτό το εγχειρίδιο.

Είναι πάντα απαραίτητο να σβήνετε τον κινητήρα και να αποσυνδέετε τον Σπινθηριστή πριν τον καθαρισμό, την επισκευή, τη συντήρηση ή τη μεταφορά του μηχανήματος. Διαβάστε το εγχειρίδιο οδηγιών πριν οποιαδήποτε χειρισμό του μηχανήματος.

ΠΡΟΕΙΔΟΠΟΙΗΣΗ! Μην τροποποιείτε το μηχάνημα. Η ακατάλληλη χρήση αυτών των στοιχείων μπορεί να προκαλέσει ΠΡΟΣΩΠΙΚΕΣ ΣΟΒΑΡΕΣ ΒΛΑΒΕΣ Η ΚΑΙ ΘΑΝΑΤΟ.

Διατηρήστε το μηχάνημα καθαρό, ειδικά την περιοχή του ντεπόζιτου καυσίμων και τις περιοχές κοντά στο φίλτρο του αέρα.

Για να μειώσετε τους κινδύνους πυρκαγιάς, διατηρήστε τον κινητήρα, τον σιγαστήρα και την περιοχή γύρω από το ντεπόζιτο καυσίμου καθαρή, χωρίς φυτά ή λίπες.

Μην προσπαθήσετε να διορθώσετε το μηχάνημα αν αυτό λειτουργεί. Κάντε όλη τη συντήρηση του μηχανήματος ενώ αυτό βρίσκεται σε μια επιφάνεια καθαρή και επίπεδη.

Χρησιμοποιήστε πάντα το κατάλληλο ανταλλακτικό για να έχετε κατάλληλη απόδοση του προϊόντος και για να αποφύγετε βλάβες και κινδύνους για το μηχάνημα και τον χρήστη.

Πρέπει να αγοράζετε τα ανταλλακτικά στο τεχνικό τμήμα του διανομέα. Η χρήση μη επίσημων ανταλλακτικών μπορεί να προκαλέσει κινδύνους ατυχήματος, προσωπικούς τραυματισμούς στο χρήστη, στους γύρω και στο μηχάνημα.

Μην ρυθμίζετε το καρμπρατέρ. Σε περίπτωση ανάγκης, στείλτε το μηχανήμα σας στο σέρβις. Η ρύθμιση του καρμπρατέρ είναι δύσκολη και πρέπει να γίνεται μόνο από την τεχνική υποστήριξη. Μια μη ορθή ρύθμιση του καρμπρατέρ μπορεί να προκαλέσει βλάβες στον κινητήρα και να αποτελέσει ακύρωση της εγγύησης.

8.1. ΠΕΡΙΟΔΙΚΕΣ ΣΥΝΤΗΡΗΣΕΙΣ

Πραγματοποιήστε περιοδικούς ελέγχους στο μηχάνημα για να σιγουρέψετε ορθή λειτουργία του μηχανήματος. Τουλάχιστον μια φορά, στείλτε το μηχανήμα σας στο σέρβις για μια ολική συντήρηση.

Ενέργεια		Κάθε χρήση	Μετά από 1εσ ώρες ή τον 1ο μήνα	Κάθε 50 ώρες ή 6 μήνες	Κάθε 100h ή 6 μήνες	Κάθε 300 h ή κάθε χρόνο
Φίλτρο αέρα	Έλεγχος στάθμης	*				
	Αλλαγή		*	*	*	*
Σπινθηριστής	Καθαρισμός/ ρύθμιση		*	*	*	*
	Αλλαγή				*	*
Φίλτρο δεξαμενής	Καθαρισμός			*	*	*
Πτερύγια κυλίνδρου	Καθαρισμός			*	*	*

8.1.1. ΚΑΘΑΡΙΣΜΟΣ ΦΙΛΤΡΟΥ ΑΕΡΑ

Ένα Φίλτρο αέρα που είναι βρώμικο θα εμποδίσει το πέρασμα του αέρα στο καρμπρατέρ και έτσι θα χάνει ισχύ, θα λειτουργεί χειρότερα και θα αυξάνει τη χρήση καυσίμου στο μηχάνημα. Θυμηθείτε να ελέγχετε την καθαριότητα του φίλτρου, ειδικότερα σε περιοχές με πολύ σκόνη.

1. Αφαιρέστε το προστατευτικό καπάκι του φίλτρου.
2. Αφαιρέστε το φίλτρο.
3. Μπορείτε να καθαρίσετε τη σκόνη από το εξωτερικό του φίλτρου τινάζοντας το σε μια σκληρή επιφάνεια.
4. Καθαρίστε το φίλτρο με νερό και.



5. Ξεπλύνετε το φίλτρο με πολύ καθαρό νερό.
6. Αφήστε να στεγνώσει το φίλτρο.
7. Αφού είναι στεγνό υγράνετέ το με 2 σταγόνες λάδι (αν υγράνετε το φίλτρο με υπερβολικό λάδι το μηχάνημα ίσως δεν θα εκκενωθεί).

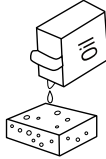

8. Εγκαταστήστε το φίλτρο στο μηχάνημα.
9. Τοποθετήστε το προστατευτικό καπάκι.

Σημείωση: Ο κινητήρας δεν πρέπει να λειτουργεί ποτέ χωρίς το φίλτρο αέρα εγκαταστημένο.

Μην επιτρέψετε να μπει βρωμιά στο ντεπόζιτο των καυσίμων για να μη λερωθεί το φίλτρο.

Ένα βρώμικο φίλτρο θα κάνει πιο δύσκολο την εκκίνηση και θα παράγει ανωμαλίες στη λειτουργία ή παύση.

Ελέγξτε το καύσιμο. Αν δείτε βρωμιά, αντικαταστήστε το.

Αν το εσωτερικό του ντεπόζιτου είναι βρώμικο μπορείτε να το καθαρίσετε με βενζίνη.

8.1.2. ΕΛΕΓΧΟΝΤΑΣ ΤΟ ΜΠΟΥΖΙ

Όταν πρόκειται για την εκκίνηση ενός μηχανήματος, τα πιο συνηθή προβλήματα προέρχονται από ένα βρώμικο μπουζί ή σε κακή κατάσταση. Να καθαρίζετε και να ελέγχετε το μπουζί τακτικά.

Ελέγξτε ότι το διάκενο είναι σωστό (0.6 - 0.7 mm).

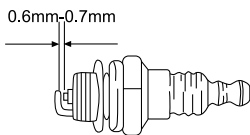

8.1.3. ΦΙΛΤΡΟ ΚΑΥΣΙΜΩΝ

Το ντεπόζιτο του καυσίμου έχει φίλτρο. Αυτό βρίσκεται στην άκρη του σωλήνα αναρρόφησης και μπορείτε να το αφαιρέσετε με τη βοήθεια ενός σύρματος σε μορφή γάντζου. Ελέγξτε το φίλτρο καυσίμων περιοδικά.

8.1.4. ΚΑΘΑΡΙΣΜΟΣ ΠΤΕΡΥΓΙΩΝ ΚΥΛΙΝΔΡΟΥ

Τα Πτερύγια του κυλίνδρου είναι απαραίτητες για την ψύχρανση του κινητήρα χάρη στην επαφή του με τον αέρα. Αυτά τα Πτερύγια πρέπει να είναι καθαρά και χωρίς κανένα υλικό ανάμεσά τους για να μην εμποδίζεται η ροή του αέρα. Τα βρώμικα πτερύγια θα κάνουν τον κινητήρα να θερμανθεί και ίσως να σταματήσει. Ελέγξτε τακτικά την κατάσταση των πτερυγίων του κυλίνδρου.



9. ΕΠΙΛΥΣΗ ΠΡΟΒΛΗΜΑΤΩΝ

Αν το μηχάνημα δεν ξεκινάει σύμφωνα με τα συμπτώματα θα μπορέσετε να εντοπίσετε την αιτία και να λύσετε το πρόβλημα:

Η συμπίεση του κυλίνδρου είναι φυσιολογική	Το μπουζί είναι εντάξει	Πιθανή αιτία	Διορθωτική ενέργεια
Ναι	Ναι	Το ντεπόζιτο δεν έχει βενζίνη	Βάλτε βενζίνη
		Το φίλτρο βενζίνης είναι βρώμικο	Καθαρίστε το φίλτρο
		Υπάρχει νερό στη βενζίνη	Αντικαταστήστε
		Η βενζίνη που χρησιμοποιείτε δεν είναι κατάλληλη	Αλλάξτε την βενζίνη με κατάλληλη
		Το καρμπυρατέρ είναι βρώμικο	Πηγαίετε στο συνεργείο
Ναι	Όχι	Ο διακόπτης είναι σε θέση "Off"	Γυρίστε το διακόπτη στη θέση "I"
		Βρώμικο μπουζί	Καθαρίστε το μπουζί
		Το μπουζοκαλώδιο δεν είναι συνδεδεμένο	Συνδέστε το μπουζοκαλώδιο
Χαμηλή συμπίεση	Ναι	Χαλαρό μπουζί	Σφίξτε το μπουζί
		Το πιστόνι έχει φθαρεί	Πηγαίετε στο συνεργείο
		Ο κύλινδρος έχει φθαρεί	Πηγαίετε στο συνεργείο
Ο κινητήρας δεν παίρνει μπροστά		Καμένη μηχανή	Πηγαίετε στο συνεργείο

Αν ο κινητήρας δεν λειτουργεί καλά (λείπει ισχύς, το ρελαντί δεν είναι σταθερό, κλπ.) εδώ έχετε τα συμπτώματα, τις πιθανές αιτίες και τις λύσεις:

Διορθωτική ενέργεια	Πιθανή αιτία	Διορθωτική ενέργεια
Το μηχάνημα δονείται	Φθαρμένα τμήματα	Διορθωτική ενέργεια
	Χαλαρός στροφαλοφόρος	Διορθωτική ενέργεια
	Χαλαρός συμπλέκτης	Διορθωτική ενέργεια
	Αδιάκοπη υπερβολική χρήση	Διορθωτική ενέργεια
Η μηχανή υπερθερμαίνεται	Βρώμικη εξάτμιση	Διορθωτική ενέργεια
	Ακατάλληλη βενζίνη	Αντικαταστήστε την βενζίνη
Η μηχανή δεν δουλεύει ομαλά	Βρώμικο καρμπυρατέρ	Διορθωτική ενέργεια
	Βρώμικο φίλτρο αέρα	Καθαρίστε το φίλτρο
	Βρώμικο φίλτρο βενζίνης	Καθαρίστε το φίλτρο
Ο κινητήρας σταματά ή δεν κρατάει ταχύτητα το ρελαντί	Το καρμπυρατέρ δεν είναι καλά ρυθμισμένο	Διορθωτική ενέργεια

Αν ο κινητήρας λειτουργεί κανονικά αλλά δεν ψεκάζεται το υγρό από το ντεπόζιτο:

Διορθωτική ενέργεια	Πιθανή αιτία	Διορθωτική ενέργεια
Δεν βγαίνει υγρό από το πιστόλι	Δεν υπάρχει υγρό στη δεξαμενή	Γεμίστε το ντεπόζιτο με υγρό προς ψεκασμό
	Το άκρο του σωλήνα με το Φίλτρο αναρρόφησης δεν είναι μέσα στο υγρό προς ψεκασμό στο ντεπόζιτο	Τοποθετήστε ορθά το σωλήνα αναρρόφησης
	Φραγμένο φίλτρο	Καθαρίστε το φίλτρο του σωλήνα αναρρόφησης
	Διαρροές στο σωλήνα αναρρόφησης	Ελέγξτε το σωλήνα αναρρόφησης και τις συνδέσεις του
	Κλειστό πιστόλι	Ανοίξτε το πιστόλι γυρνώντας το ρυθμιστή στα αριστερά
Βγάλτε το υγρό με μικρή πίεση	Πιστόλι με μικρό άνοιγμα	Ανοίξτε το πιστόλι γυρνώντας το ρυθμιστή
	Ρυθμιστής πίεσης εσφαλμένα ορισμένος	Ανοίξτε το πιστόλι γυρνώντας το ρυθμιστή προς τη μεριά «ΥΨΗΛΗ ΠΙΕΣΗ»
	Διαρροές στο σωλήνα πίεσης	Ελέγξτε το σωλήνα πίεσης και τις συνδέσεις του
	Δυσκολία περιστροφών κινητήρα	Επιταχύνετε τον κινητήρα

Σε οποιαδήποτε άλλη περίπτωση, στείλτε το μηχάνημα στο σέρβις.

10. ΜΕΤΑΦΟΡΑ

Μεταφέρετε πάντα το μηχάνημα με τον κινητήρα απενεργοποιημένο.

Περιμένετε 5 λεπτά αφού κλείσετε το μηχάνημα για να κρυώσει πριν τη μεταφορά.

Για να μεταφέρετε το μηχάνημα αφαιρέστε τους σωλήνες αναρρόφησης και ώθησης.

Θυμηθείτε ότι το μηχάνημα δεν έχει ρόδες για τη μεταφορά και πρέπει να το σηκώσετε από τις λαβές. Ελέγξτε τα τεχνικά χαρακτηριστικά και το βάρος του μηχανήματος πριν να τη σηκώσετε για να βεβαιωθείτε ότι πρόκειται για ένα βάρος που μπορείτε να αντέξετε.

Η μεταφορά του μηχανήματος πρέπει πάντα να γίνεται οριζόντια.

Αν μεταφέρετε το μηχάνημα σε οχήματα βεβαιωθείτε ότι θα γυρίσει ή θα πέσει.

11. ΑΠΟΘΗΚΕΥΣΗ

Περιμένετε 5 λεπτά αφού σβήσετε τη μηχανή για να κρυώσει και να την αποθηκεύσετε.

Ο σωλήνας εξόδου του μηχανήματος θα είναι ακόμα ζεστός αφού σβήσει ο κινητήρας. Μην αποθηκεύσετε το μηχάνημα σε μέρη κοντά σε εύφλεκτα υλικά (χορτάρια, ξύλο...), βενζίνη ή καύσιμα.

Αποθηκεύστε αυτό το μηχάνημα σε ένα μέρος στο οποίο δεν έχουν πρόσβαση τα παιδιά και σίγουρο για να μην βάλετε σε κίνδυνο κανένα άτομο. Το μηχάνημα χωρίς χρήση πρέπει να αποθηκεύεται καθαρό, σε μια ίσια επιφάνεια. Αποθηκεύστε το μηχάνημα σε ένα σίγουρο, ξηρό, καθαρό και

σε θερμοκρασία ανάμεσα σε 0 και 45 βαθμούς περιβάλλον και με σχετική υγρασία κάτω από 50%.

Πριν την αποθήκευση του μηχανήματος προσέχετε τα σημεία του κεφαλαίου συντήρησης. Αν θα αποθηκεύσετε το μηχάνημα σε ένα κλειστό μέρος, αδειάστε το καύσιμο από το ντεπόζιτο καθώς οι ατμοί θα μπορούσαν να έρθουν σε επαφή με μια φλόγα ή ζεστό σώμα και να πάρει φωτιά. Καθαρίστε όλα τα εξαρτήματα και αποθηκεύστε το μηχάνημα σε σίγουρο και στεγνό μέρος.

12. ΑΝΑΚΥΚΛΩΣΗ ΚΑΙ ΑΠΟΡΡΙΨΗ ΜΗΧΑΝΗΜΑΤΟΣ

Απορρίψτε το μηχάνημα με οικολογικό τρόπο. Δεν πρέπει να απορρίπτετε τα μηχανήματα μαζί με τα οικιακά απορρίμματα. Τα μέρη από πλαστικό και μέταλλο μπορούν να ταξινομηθούν ανάλογα με τη φύση τους και να ανακυκλωθούν.



Τα υλικά που χρησιμοποιήθηκαν για τη συσκευασία αυτού του μηχανήματος μπορεί να ανακυκλωθούν. Παρακαλούμε, μην απορρίπτετε τις συσκευασίες στα οικιακά απορρίμματα. Απορρίψτε τις συσκευασίες σε ένα επίσημο σημείο συλλογής των απορριμμάτων.



13. ΟΡΟΙ ΕΓΓΥΗΣΗΣ

13.1. ΔΙΑΡΚΕΙΑ ΕΓΓΥΗΣΗΣ

- Σύμφωνα με τους παρακάτω όρους (1999/44/ΕΚ), η διάρκεια της εγγύησης είναι 2 χρόνια από την ημερομηνία αγοράς και καλύπτει ελαττωματικά εξαρτήματα που οφείλονται σε ασφαλή κατασκευή.

13.2. ΕΞΑΙΡΕΣΕΙΣ

Η εγγύηση της Garland δεν καλύπτει:

- Εξαρτήματα που έχουν φθαρεί λόγω φυσιολογικής φθοράς.
- Κακή χρήση, αμέλεια, απουσία συντήρησης.
- Αστοχίες που προκύπτουν λόγω εσφαλμένης χρήσης του προϊόντος. Η Garland δεν θα ευθύνεται εάν τα αντικαταστημένα εξαρτήματα του μηχανήματος δεν είναι από την Garland και εάν το μηχάνημα μετατραπεί με οποιονδήποτε τρόπο.

13.3. ΕΔΑΦΙΚΗ ΕΚΤΑΣΗ

- Η εγγύηση της Garland καλύπτει τη χώρα.

13.4 ΠΕΡΙΠΤΩΣΗ ΑΤΥΧΗΜΑΤΟΣ

- Η εγγύηση θα πρέπει να συμπληρωθεί με όλες τις απαραίτητες πληροφορίες και θα πρέπει να επισυναφθεί σε αυτή το τιμολόγιο ή το παραστατικό αγοράς.

ΠΡΟΕΙΔΟΠΟΙΗΣΗ!

ΓΙΑ ΤΗ ΔΙΑΣΦΑΛΙΣΗ ΤΗΣ ΣΩΣΤΗΣ ΛΕΙΤΟΥΡΓΙΑΣ ΤΟΥ ΜΗΧΑΝΗΜΑΤΟΣ ΣΑΣ ΚΑΙ ΤΗΣ ΜΕΓΙΣΤΗΣ ΑΣΦΑΛΕΙΑΣ, ΣΑΣ ΖΗΤΑΜΕ ΝΑ ΔΙΑΒΑΣΕΤΕ ΟΛΟΚΛΗΡΟ ΤΟ ΕΓΧΕΙΡΙΔΙΟ ΧΡΗΣΗΣ ΠΡΟΣΕΚΤΙΚΑ ΠΡΙΝ ΧΡΗΣΙΜΟΠΟΙΗΣΕΤΕ ΤΟ ΜΗΧΑΝΗΜΑ.

CE ΔΗΛΩΣΗ ΣΥΜΜΟΡΦΩΣΗΣ

Ο παρακάτω υπογεγραμμένος, Lisardo Carballal με έγκριση του Productos McLand S.L. με έδρα C/ La Fragua 22, 28933, Móstoles, España, βεβαιώνει ότι οι μηχανές Garland μοντέλα FUM 250 G-V19 με αύξοντα αριθμό του έτους 2019 και μετά (το έτος κατασκευής αναφέρεται καθαρά στην ετικέτα χαρακτηριστικών του μηχανήματος ακολουθούμενο από τον αριθμό σειράς) και των οποίων η λειτουργία είναι το "", πληρούν με όλες τις απαιτήσεις της Οδηγίας

Οδηγία 2006/42/EK του Ευρωπαϊκού Κοινοβουλίου και του Συμβουλίου της 17ης Μαΐου 2006 σχετικά με τα μηχανήματα και την τροποποίηση της οδηγίας 95/16/EK

Αυτές οι μηχανές επίσης πληρούν με τις εξής απαιτήσεις των κοινοτικών οδηγιών:

- Οδηγία της Επιτροπής 2010/26/EE, της 31ης Μαρτίου 2010, για την τροποποίησης της οδηγίας 97/68/EK του Ευρωπαϊκού Κοινοβουλίου και του Συμβουλίου για την προσέγγιση των νομοθεσιών των κρατών μελών σχετικά με τα ληπτέα μέτρα κατά της εκπομπής αερίων και σωματιδιακών ρύπων προερχόμενων από κινητήρες εσωτερικής καύσης που τοποθετούνται σε μη οδικά κινητά μηχανήματα
- Οδηγία 2000/14/EK του Ευρωπαϊκού Κοινοβουλίου και του Συμβουλίου της 8ης Μαΐου 2000 για την προσέγγιση των νομοθεσιών των κρατών μελών σχετικά με την εκπομπή θορύβου στο περιβάλλον από εξοπλισμό προς χρήση σε εξωτερικούς χώρους
- Οδηγία 2004/108/EK του Ευρωπαϊκού Κοινοβουλίου και του Συμβουλίου της 15ης Δεκεμβρίου 2004 για την προσέγγιση των νομοθεσιών των κρατών μελών σχετικά με την ηλεκτρομαγνητική συμβατότητα και για την κατάργηση της οδηγίας 89/336/EOK

Μέγιστη ισχύς (kW)	0,7
Επίπεδο μέσης ηχητικής ισχύος LwA, dB(A)	106,1
Επίπεδο εγγυημένης ηχητικής ισχύος LwA, dB(A)	112



Lisardo Carballal
Διευθυντής Παραγωγής
Móstoles 27-12-2018

- ES** TARJETA DE GARANTÍA
- EN** WARRANTY REGISTRATION CARD
- FR** CARTE DE GARANTIE
- PT** CERTIFICADO DE GARANTÍA



Nº. _____

TIPO DE MÁQUINA
TYPE OF MACHINE
TYPO DE MAQUINA
TYPE DE MACHINE

MODELO
MODEL
MODELO
MODÈLE

NOMBRE DEL CLIENTE
CUSTOMER NAME
NOME DO CLIENTE
NOM DU CLIENT

FECHA DE COMPRA
DATE OF PURCHASE
DATA DE COMPRA
DATE D'ACHAT

DIRECCIÓN
ADDRESS
ENDERECO
ADRESSÉ

PAIS
COUNTRY
PAIS
PAYS

DISTRIBUIDOR
DEALER
REVENDEDOR
DISTRIBUTEUR

PRECIO PAGADO
PRICE PAID
PREÇO
PRIX PAYÉ

¿Es este su primer aparato de este tipo
Is this your first toll of this type?
É ésta a sua la compra deste tipo de maquina?
Est-ce première unité de ce genre?



VEASE EL MANUAL DE SERVICIO PARA
DETALLES COMPLETOS SOBRE LA GARANTÍA

TIPO DE MÁQUINA
TYPE OF MACHINE
TYPO DE MAQUINA
TYPE DE MACHINE

SEE YOUR SERVICE MANUAL
FOR FULL WARRANTY DETAILS

MODELO
MODEL
MODELO
MODÈLE

PARA INFORMAÇÕES DETALHADAS SOBRE GARANTIAS
É FAVOR CONSULTAR O MANUAL QUE ACOMPANHA A
MÁQUINA

FECHA DE COMPRA
DATE OF PURCHASE
DATA DE COMPRA
DATE D'ACHAT

LIRE LA NOTICE POUR LES DÉTAILS
SUR LA GARANTIE

DISTRIBUIDOR
DEALER
REVENDEDOR
DISTRIBUTEUR



GARLAND