

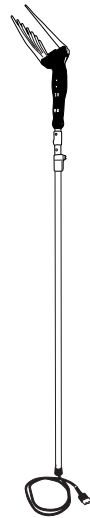

SHAKER 200 FW



EN Instruction manual

ES Manual de instrucciones

FR Manuel d'instructions

IT Libretto d'istruzioni

PT Manual do operador

GR ΕΓΧΕΙΡΙΔΙΟ ΧΕΙΡΙΣΜΟΣ

ÍNDICE

1. Introducción	2
2. Normas y precauciones de seguridad	3
3. Iconos de advertencia	8
4. Símbolos en la máquina	8
5. Descripción de la máquina	9
6. Instrucciones para la puesta en servicio	11
7. Utilización de la máquina	12
8. Mantenimiento y servicio	13
9. Transporte	14
10. Almacenamiento	14
11. Información sobre la destrucción del equipo/ reciclado	14
12. Condiciones de garantía	15
Declaración de conformidad CE	16

1. INTRODUCCIÓN

Gracias por haber elegido esta máquina Garland. Estamos seguros de que usted apreciará la calidad y prestaciones de esta máquina, que le facilitará su tarea por un largo periodo de tiempo. Recuerde que esta máquina dispone de la más amplia y experta red de asistencia técnica a la que usted puede acudir para el mantenimiento de su máquina, resolución de problemas y compra de recambios y/o accesorios.



¡Atención! Lea todas las advertencias de seguridad y todas las instrucciones. La no observación de todas las advertencias e instrucciones relacionadas a continuación puede dar como resultado fuego y/o una lesión seria. Antes de usar esta máquina lea atentamente la información indicada en este manual sobre las técnicas de puesta en marcha seguras y correctas.

Use este vareador solamente para varear ramas flexibles. Cualquier otro tipo de uso podría ser peligroso y es a su propio riesgo.

No utilice este vareador para otros fines no previstos. La utilización de este vareador para operaciones diferentes de las previstas puede provocar situaciones peligrosas.

Guarde todas las advertencias y todas las instrucciones para una referencia futura. Si vende esta máquina en un futuro recuerde entregar este manual al nuevo propietario.

La expresión "Interruptor en posición Abierta" significa que el interruptor está desconectado e "Interruptor en posición Cerrado" significa que el interruptor está conectado.

MANUAL ORIGINAL

Ref.:GVSHAKER200FWV20M0720V1

FECHA DE PUBLICACIÓN: 29/07/2020

FECHA DE REVISIÓN: 30/07/2020

Recuerde que el operador de la máquina es responsable de los peligros y accidentes causados a otras personas o cosas. El fabricante no será en ningún caso responsable de los daños provocados por un uso indebido o incorrecto de esta máquina.

2. NORMAS Y PRECAUCIONES DE SEGURIDAD

 Para evitar la manipulación incorrecta de esta máquina lea todas las instrucciones de este manual antes de usarla por primera vez. Toda la información incluida en este manual es relevante para su seguridad personal y la de las personas, animales y cosas que se encuentren a su alrededor. Si tiene alguna duda respecto a la información incluida en este manual pregunte a un profesional o diríjase al punto de venta donde adquirió esta máquina para resolverla.

La siguiente lista de peligros y precauciones incluye las situaciones más probables que pueden ocurrir durante el uso de esta máquina. Si se encuentra ante una situación no descrita en este manual utilice el sentido común para utilizar la máquina de la manera más segura posible o, si usted ve peligro, no utilice la máquina.

2.1. USUARIOS

Esta máquina ha sido diseñada para ser manipulada por usuarios mayores de edad y que hayan leído y entendido estas instrucciones. Esta máquina no puede ser usada por personas (incluidos niños) con capacidades físicas, psíquicas o mentales reducidas, o con falta de experiencia o conocimiento.

 ¡Atención! No permita que personas menores de edad utilicen esta máquina.

 ¡Atención! No permita que personas que no entiendan estas instrucciones utilicen esta máquina.

Antes de usar esta máquina familiarícese con la misma asegurando que usted conoce perfectamente donde están todos los controles, los dispositivos de seguridad y la manera en que se debe de utilizar.

Si usted es un usuario inexperto le recomendamos que ejecute una práctica mínima realizando trabajos sencillos y, si es posible, en compañía de una persona con experiencia.

 ¡Atención! Sólo preste esta máquina a personas que estén familiarizadas con este tipo de máquina y conozcan como utilizarla. Siempre preste junto con la máquina el manual de instrucciones para que el usuario lo lea detenidamente y lo comprenda.

Esta máquina es peligrosa en manos de usuarios no entrenados.

2.2. SEGURIDAD PERSONAL

Esté alerta, vigile lo que está haciendo y use el sentido común cuando maneje esta máquina.

Evite la inhalación de los gases de escape. Esta máquina produce gases peligrosos como el monóxido de carbono que pueden causar mareos, desmayos o la muerte.

Tener los peines y en general las piezas en movimiento lejos de la cara.

No use esta máquina cuando esté cansado o bajo la influencia de drogas, alcohol o medicamentos.

Un momento de distracción mientras maneja esta máquina puede causar un daño personal serio.

Nunca opere la máquina con las protecciones defectuosas, o sin dispositivos de seguridad.

No modifique los controles de la máquina ni las regulaciones de velocidad del motor.

Retire todas las llaves o herramientas de mano de la máquina y de la zona de trabajo antes de arrancar esta máquina. Una llave o herramienta dejada cerca de la máquina puede ser tocada por una parte de la máquina en movimiento y proyectarse causando daños personales.

Mantenga los pies bien asentados en el suelo y conserve el equilibrio en todo momento.

Mantenga siempre un apoyo apropiado de los pies y haga funcionar la máquina solamente cuando esté de pie sobre una superficie fija, segura y nivelada. Las superficies deslizantes o inestables pueden provocar una pérdida de equilibrio o de control de la máquina.

Utilice siempre la maquina sujeta con las dos manos.

Si usted es un usuario inexperto le recomendamos que tenga una práctica mínima en una superficie plana. Si la máquina vibra anormalmente pare el motor, inspeccione la máquina buscando la posible causa y repárela. Si no encuentra la razón lleve su máquina a su servicio técnico.

Cuando transporte la máquina llévela con las manos en las empuñaduras, con la máquina apagada y a distancia de las partes del cuerpo.

Almacene las herramientas inactivas fuera del alcance de los niños.

Nunca opere la máquina con las protecciones defectuosas, o sin dispositivos de seguridad.

No modifique los controles de la máquina ni las regulaciones de velocidad del motor.

2.2.1. ROPA DE TRABAJO

Vista adecuadamente. No vista ropa suelta o joyas. Mantenga su pelo, su ropa y guantes alejados de piezas en movimiento. La ropa suelta, las joyas o el pelo largo pueden ser cogidos en las piezas en movimiento.



- Gafas de seguridad o máscara de protección.



- Protección auditiva.



- Guantes gruesos de trabajo.



- Botas antideslizantes.

- Pantalones largos.

El uso de un ropa y equipo de seguridad adicionales reducirá el riesgo de daños personales.

El ruido provocado por esta máquina puede dañar los oídos. Utilizar protectores auditivos de oídos. Si usted trabaja regularmente con esta máquina visite regularmente a su médico para revisar su capacidad de audición.

¡Atención!: Al trabajar con protecciones auditivas usted debe tener más cuidado a las señales visuales ya que las auditivas serán más débiles. Usted debe llevar consigo:

- Herramientas.
- Cinta de señalización para la zona de trabajo.
- Teléfono móvil (Para usar en caso de urgencia).

2.2.2. VIBRACIONES

La utilización prolongada de esta máquina expone a usuario a vibraciones que pueden provocar la enfermedad de los "dedos blancos" (Fenómeno de

Raynaud). Esta enfermedad reduce sentido del tacto de las manos y la capacidad de regulación de la temperatura, generando una insensibilidad en los dedos y una sensación de ardor. Esta enfermedad puede causar problemas en los nervios y en la circulación e, incluso, necrosis en las manos.

Un nivel de vibraciones elevado y periodos largos de exposición son los factores que contribuyen a la enfermedad de los dedos blancos. Con el fin de reducir el riesgo de la enfermedad de los dedos blancos es necesario que tenga en cuenta estas recomendaciones:

- Usar siempre guantes
- Preocuparse de tener siempre las manos calientes.
- Hacer descansos frecuentes.
- Sujetar firmemente siempre la máquina por las empuñaduras.

Si usted detecta algunos de los síntomas de la enfermedad de los dedos blancos consulte inmediatamente a su médico.

2.3. SEGURIDAD DEL ÁREA DE TRABAJO



No maneje esta máquina en atmosferas explosivas así como en presencia de líquidos inflamables, gases y polvo. Las máquinas eléctricas crean chispas que pueden encender el polvo o los humos.



La zona comprendida en un radio de 15 metros alrededor de la máquina debe ser considerada zona de riesgo en la que no deberá entrar nadie mientras la máquina está en marcha (Zona de seguridad).

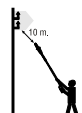

Mantenga una distancia mínima de 10 metros con líneas conductoras de corriente. Peligro de muerte por descarga eléctrica.

Cuando el trabajo debe ser realizado simultáneamente por dos o más personas, siempre comprobar la presencia y la ubicación de los otros a fin de mantener una distancia entre cada persona suficiente para garantizar la seguridad.

Cuando sea necesario, utilizar cuerdas y señales de advertencia para marcar la zona de seguridad.

Mantenga alejados a los niños y curiosos mientras maneja esta máquina. Las distracciones pueden causarle la pérdida de control. Vigile que no entren en su área de trabajo niños, personas o animales.

2.4. SEGURIDAD ELÉCTRICA

Esta máquina está diseñada para conectarse a una batería de 12V y más de 20Ah. El uso de una batería diferente puede causar la rotura de la máquina, la explosión de la batería y riesgo de fuego.

Nunca corte el cable. Existe riesgo de descarga eléctrica y de dañar la máquina.

La clavija eléctrica de esta máquina debe coincidir con la base de la toma de corriente. No modificar nunca la clavija de ninguna manera. Clavijas no modificadas y bases coincidentes reducirán el riesgo de choque eléctrico.

Evite el contacto del cuerpo con superficies puestas a tierra como tuberías, radiadores, cocinas eléctricas y refrigeradores. Hay un riesgo aumentado de choque eléctrico si su cuerpo está puesto a tierra.

No exponga esta máquina a la lluvia o a condiciones de humedad. El agua que entre en ellas aumentará el riesgo de choque eléctrico. No toque los cables y clavijas con las manos mojadas.

No abuse del cable. No usar el cable para llevar, levantar o desenchufar la máquina. Mantenga el cable lejos del calor, aceite, cantos vivos o piezas en movimiento. Los cables dañados o enredados aumentan el riesgo de choque eléctrico.

Nunca use esta máquina con el cable o la clavija dañados. Antes de conectar la máquina compruebe la clavija y el cable por si hay daños. Si descubre algún daño envíe su máquina a un servicio técnico para la reparación. Si el cable está dañado o roto, desenchufe inmediatamente.

La sustitución de la clavija o del cable de alimentación debe hacerla siempre el fabricante o su servicio de asistencia técnica.

No use esta máquina si el interruptor no cambia entre "cerrado" y "abierto". Cualquier máquina eléctrica que no pueda controlarse con el interruptor es peligrosa y debe repararse.

Siempre desconecte la máquina antes de realizar cualquier trabajo en esta máquina. Solamente manipule esta máquina cuando esté desconectada.

2.5. UTILIZACIÓN Y CUIDADOS DE ESTA MÁQUINA

Use esta máquina, accesorios, útiles, etc. de acuerdo con estas instrucciones y de la manera prevista teniendo en cuenta las condiciones de trabajo y el trabajo a desarrollar. El uso de esta máquina para aplicaciones diferentes de las previstas podrá causar una situación de peligro.

Compruebe que todos los elementos de seguridad están instalados y en buen estado.

Recuerde que el operador de la máquina es responsable de los peligros y accidentes causados a otras personas o cosas. El fabricante no será en

ningún caso responsable de los daños provocados por un uso indebido o incorrecto de esta máquina.

No fuerce esta máquina. Utilice esta máquina para la aplicación correcta. La utilización de la máquina correcta para el tipo de trabajo a realizar le permitirá trabajar mejor y más seguro.

Mantenga esta máquina. Compruebe que las partes móviles no estén desalineadas o trabadas, que no hay piezas rotas u otras condiciones que puedan afectar el funcionamiento esta máquina. Siempre que esta máquina esté dañada repárela antes de su uso.

Muchos accidentes son causados por máquinas pobremente mantenidas.

Mantenga las empuñaduras de esta máquina secas y limpias. Las empuñaduras grasientas o aceitadas son deslizantes y provocan pérdida de control sobre la máquina.

Si la máquina comienza a vibrar de modo extraño apáguela y examínela para encontrar la causa. Si no detecta la razón lleve su máquina al servicio técnico. Las vibraciones son siempre un indicio de un problema en la máquina.

Pare el motor cada vez que deje la máquina.

2.6. SERVICIO

Haga revisar periódicamente su máquina por un servicio de reparación cualificado usando solamente piezas de recambio idénticas. Esto garantizará que la seguridad de esta máquina se mantiene.

2.7. FACTORES DE RIESGO RESIDUALES

 Incluso cuando se utiliza la herramienta de la manera prescrita no es posible eliminar todos los factores de riesgo residuales. Los siguientes riesgos pueden surgir en relación con la construcción y el diseño de la herramienta:

- Problemas de salud como consecuencia de las vibraciones producidas por la máquina si esta se utiliza durante un período más largo de tiempo al recomendado o no se maneja adecuadamente o no está la máquina bien mantenida.

ADVERTENCIA! Esta máquina genera un campo electromagnético durante su funcionamiento. Este campo puede, en algunas circunstancias, interferir con implantes médicos activos o pasivos. Para reducir el riesgo de lesiones graves o letales, las personas con implantes médicos deben consultar a sus médicos y al fabricante del implante antes de emplear esta máquina.

3. ICONOS DE ADVERTENCIA

Las etiquetas de advertencia indican información necesaria para la utilización de la máquina.



¡Atención peligro!



No permita a personas entrar en la zona de trabajo. Este área será de un diámetro de 15 m. desde el punto en el que usted está trabajando.



Use guantes de seguridad apropiados.



Gafas de protección.



Protección auditiva.



Es necesario leer atentamente este manual del usuario antes de utilizar esta máquina.



No tocar las varillas con la máquina en marcha.

4. SÍMBOLOS EN LA MÁQUINA

A fin de garantizar un uso y mantenimiento seguro de la máquina, existen los siguientes símbolos:



Posición encendido.



Posición apagado.

5. DESCRIPCIÓN DE LA MÁQUINA

5.1. CONDICIONES DE UTILIZACIÓN

⚠ Use este vareador solamente para varear ramas flexibles. Cualquier otro tipo de uso podría ser peligroso y es a su propio riesgo. No utilice este vareador para otros fines no previstos. La utilización de este vareador para operaciones diferentes de las previstas puede provocar situaciones peligrosas. Utilice esta máquina en el exterior, en ambientes secos y temperaturas entre 5°C y 45°C.

Recuerde que el operador de la máquina es responsable de los peligros y accidentes causados a otras personas o cosas. El fabricante no será en ningún caso responsable de los daños provocados por un uso indebido o incorrecto de esta máquina.

5.2. DESCRIPCIÓN DETALLADA DEL PRODUCTO

1. Peine
2. Cuerpo motor
3. Cierre de la varilla telescópica
4. Varilla telescópica
5. Empuñadura
6. Cable de conexión
7. Alargador (15 m)
8. Portafusible
9. Pinzas

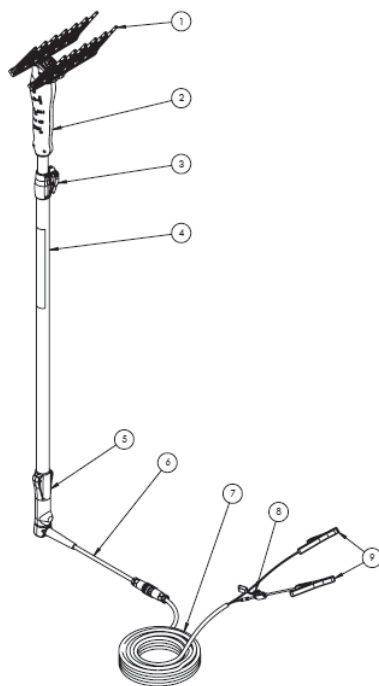

Las imágenes y dibujos representados en este manual son orientativos y pueden no corresponder con el producto real.

5.3. CARACTERÍSTICAS TÉCNICAS

Descripción		Vareador a batería
Marca		Garland
Modelo		SHAKER 200 FW-V20
Motor		Eléctrico 230 V ~ 50 Hz
Tensión alimentación batería (V)		12
Golpes por minuto (Máximo)		1.200
Sistema de vareo	Numero de varillas	14
	Material	Aluminio
Peso seco (kg)		2,4

Las características técnicas pueden ser modificadas sin preaviso.

6. INSTRUCCIONES PARA LA PUESTA EN SERVICIO

6.1. DESEMBALAJE Y LISTA DE MATERIALES

Esta máquina incluye los siguientes elementos que usted encontrará dentro de la caja:

- Transmisión
- Varillas (14)
- Cable alargador con pinzas (15 m)
- Manual de instrucciones.

Saque con cuidado todos los elementos de la caja y asegúrese que todos los elementos listados están presentes.

Debido a los controles de calidad realizados en fábrica es poco probable que su herramienta tenga alguna parte defectuosa o falte algún elemento. Si usted encuentra alguna pieza dañada o falta de algún elemento no utilice la máquina hasta que el defecto haya sido reparado o tenga todas las piezas de que consta la máquina.

Utilizar la máquina con piezas defectuosas o sin todos sus elementos puede provocar daños personales severos.

6.2. MONTAJE DEL VAREADOR

1. Retire la varilla hasta que salga el casquillo de bloqueo del cable

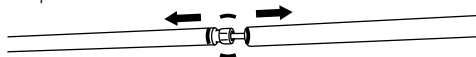

2. Desenrosque el casquillo de bloqueo del cable para que el cable pueda deslizarse

3. Conecte los cables rojo y negro a través del conector

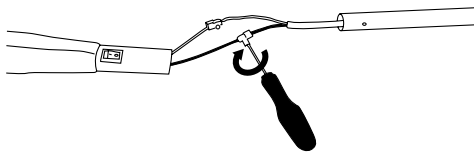

4. Tire del cable desde la base de la barra para permitir que los conectores entren en la barra.

5. Inserte la varilla dentro del buje hasta que el orificio del tornillo esté colocado

6. Inserte el tornillo de bloqueo de la barra en el casquillo

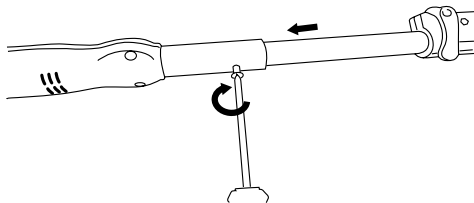

7. Apriete el casquillo de bloqueo del cable en la base de la varilla

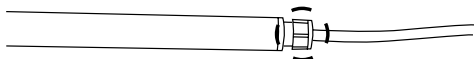

8. Inserte la varilla hasta el casquillo de bloqueo

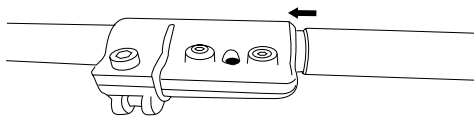

9. Atornille los dos tornillos hexagonales en el casquillo rojo para bloquear la varilla

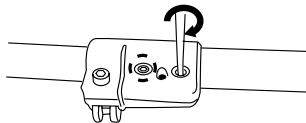

6.3 FIJACIÓN DEL PROLONGADOR DE CABLE

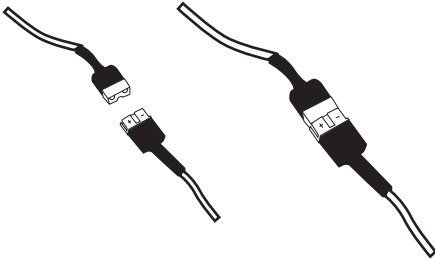

6.4. PUESTA EN MARCHA

6.4.1. PUNTOS DE VERIFICACIÓN ANTES DE LA PUESTA EN MARCHA

⚠ No utilice esta máquina si está estropeada o incorrectamente regulada.

Utilice esta máquina para el propósito para el que fue diseñada. Cualquier otro uso puede ser peligroso para el usuario, para la máquina y para las personas, animales y cosas que pueda haber alrededor.

Verifique:

- La máquina completamente y busque piezas sueltas (tornillos, tuercas, etc.) y daños.
- Que la pantalla protectora esté correctamente fijada a la máquina.
- Que el cabezal no está dañado.

Apretete, repare o remplace todo lo necesario antes de utilizar la máquina.

⚠ No utilice la máquina si está estropeada o incorrectamente reglada.

6.4.2. CONEXIÓN DE LA MÁQUINA A LA BATERÍA

Conecte las pinzas del alargador a la batería. La pinza

roja al terminal positivo de la batería y el terminal negro al terminal negativo.

6.4.3. PUESTA EN MARCHA Y PARADA

Encendido de la máquina:
Coloque el interruptor en la posición "I"

Desconexión de la máquina:
Pare el motor desplazando el interruptor a la posición "0".

6.4.4. PUNTOS DE VERIFICACIÓN TRAS LA PUESTA EN MARCHA

Es importante prestar atención a las posibles piezas sueltas o y la temperatura de la máquina. Si usted detecta alguna anomalía en la máquina pare inmediatamente y verifíquela atentamente. En caso de alguna anomalía o problema lleve la máquina al servicio técnico para que la repare. En ningún caso continúe utilizando la máquina si el funcionamiento no parece el adecuado.

7. UTILIZACIÓN DE LA MÁQUINA

⚠ Utilice esta máquina sólo para los usos para los que ha sido diseñada. La utilización de esta máquina para cualquier otro uso es peligroso y puede provocar daños al usuario y/o a la máquina.

Evite operar con la máquina cuando el suelo esté húmedo siempre que sea posible. Tenga especial atención si utiliza esta máquina bajo la lluvia o después de llover ya que el suelo estará resbaladizo y usted podrá resbalar.

Si usted resbala o se cae mueva el interruptor a la posición "0" (Apagado).

No se confíe únicamente a los dispositivos de seguridad de esta máquina.

Es necesario prestar atención al posible aflojado o recalentamiento de las piezas de la máquina. Si usted detecta cualquier anomalía pare inmediatamente la máquina y verifíquela cuidadosamente. En caso de fallo lleve la máquina al servicio técnico para su reparación. En ningún caso usted debe continuar trabajando si observa que el funcionamiento no es correcto. Recuerde de utilizar siempre la máquina con las manos limpias y sin restos de combustible o aceite. No permita a nadie entrar en el perímetro de trabajo. Este perímetro de trabajo debe ser de 15 metros y es una zona peligrosa.

Es necesario apagar el motor cuando usted se desplace entre diferentes zonas de trabajo. No deje jamás esta máquina sin vigilancia.

No utilice accesorios en esta máquina salvo los recomendados por nuestra empresa ya que su uso podría provocar daños severos al usuario, a las personas próximas a la máquina y a la misma máquina.

Siga siempre las reglas de seguridad que indicamos en este manual.

7.1. SUJECCIÓN DE LA MÁQUINA Y GUIADO

Sujete la máquina con las manos en la transmisión.

 **Atención!**: A fin de reducir el riesgo de pérdida de control y los posibles daños (incluso mortales) al usuario o las personas próximas, no utilice jamás esta máquina con una mano.

7.2. AJUSTE DE LA LONGITUD DE LA PÉRTIGA

La pértiga de esta máquina se puede ajustar en longitud. Para ajustar la longitud de la pértiga:

1. Afloje la pestaña del casquillo de bloqueo.
2. Alargue o acorte la pértiga hasta la longitud deseada.
3. Apriete la pestaña.

8. MANTENIMIENTO Y SERVICIO

Efectúe inspecciones periódicas en la máquina a fin de asegurar un funcionamiento eficaz de la máquina.

Para un mantenimiento completo le recomendamos que lleve la máquina a su servicio técnico.

 Efectúe todos los mantenimientos de la máquina con ésta puesta en una superficie plana y despejada.

No intente nunca reglajes en la máquina si ésta está en marcha.

Utilice sólo recambio adecuado para esta máquina con el fin de obtener un rendimiento adecuado de la máquina. Este recambio lo puede encontrar en los distribuidores oficiales de la máquina. El uso de otros recambios puede provocar riesgos, daños al usuario, a la gente de alrededor y a la máquina.

La retirada de los dispositivos de seguridad, el mantenimiento inapropiado, la sustitución de elementos con recambios no originales puede producir lesiones corporales.

9. TRANSPORTE

Nunca levante o transporte la máquina mientras el motor está en marcha. Apague también el motor siempre que se desplace entre diferentes zonas de trabajo.

Lleve siempre la máquina con el motor apagado.

Mantenga la máquina siempre alto para que no toque el suelo.

Si va a transportar la máquina en un vehículo asegúrela firmemente para evitar que se deslice o vuelque.

10. ALMACENAMIENTO

Almacene esta herramienta en un lugar no accesible a los niños y seguro de manera que no ponga en peligro a ninguna persona y que sea seco, limpio y a una temperatura entre 0°C y 45°C

Antes de almacenar la máquina siga los puntos del capítulo de mantenimiento.

Si va a almacenar la máquina en un lugar cerrado vacíe el combustible ya que los vapores podrían entrar en contacto con una llama o cuerpo caliente e inflamarse. Si el tanque de combustible tiene que ser vaciado esto debe hacerse al aire libre y siguiendo la normativa de reciclaje.

Para reducir el riesgo de incendio, mantenga el motor, el silenciador y el tanque de gasolina limpios eliminando los restos de material cortado, aceite y grasa.

11. INFORMACIÓN SOBRE LA DESTRUCCIÓN DEL EQUIPO/ RECICLADO

Deshágase de su aparato de manera ecológica. No debemos deshacernos de las máquinas junto con la basura doméstica.

Sus componentes de plástico y de metal pueden clasificarse en función de su naturaleza y reciclarse.



Los materiales utilizados para embalar esta máquina son reciclables. Por favor, no tire los embalajes a la basura doméstica. Tire estos embalajes en un punto oficial de recogida de residuos.



12. CONDICIONES DE GARANTÍA

12.1. PERIODO DE GARANTÍA

- El periodo de garantía (Ley 1999/44 CE) según los términos descritos a continuación es de 2 años a partir de la fecha de compra, en piezas y mano de obra, contra defectos de fabricación y material.

12.2. EXCLUSIONES

La garantía Garland no cubre:

- Desgaste natural por uso.
- Mal uso, negligencia, operación descuidada o falta de mantenimiento.
- Defectos causados por un uso incorrecto, daños provocados debido a manipulaciones realizadas a través de personal no autorizado por Garland o uso de recambios no originales.

12.3. TERRITORIO

- La garantía Garland asegura cobertura de servicio en todo el territorio nacional.

12.4. EN CASO DE INCIDENCIA

- La garantía debe ir correctamente cumplimentada con todos los datos solicitados, y acompañada por la factura.

¡ATENCIÓN!

PARA ASEGURAR UN FUNCIONAMIENTO Y UNA SEGURIDAD MÁXIMA, LE ROGAMOS LEA EL LIBRO DE INSTRUCCIONES DETENIDAMENTE ANTES DE USAR.

DECLARACIÓN DE CONFORMIDAD (CE)

El abajo firmante, Lisardo Carballal , autorizado por Productos Mcland S.L., con dirección C/ La Fragua 22, 28933, Móstoles, España , declara que las máquinas Marca Garland modelos Shaker200FW-V20 con números de serie del año 2020 en adelante (el año de fabricación se indica claramente en la placa de identificación de la máquina seguido del número de serie) y cuya descripción y función es “Máquina de mano portátil accionada equipada con varillas de carbono que vibran para recolectar olivas”, cumplen con todos los requerimientos de la Directiva 2006/42/CE del Parlamento Europeo y del Consejo de 17 de mayo de 2006 relativa a las máquinas y por la que se modifica la Directiva 95/16/CE

Estas máquinas también cumplen los requerimientos de las siguientes directivas comunitarias:

- EN292-2 - EN60204-1



Lisardo Carballal
Director de producto
Móstoles 13-7-2020

INDEX

1. Introduction	18
2. Safety rules and precautions	19
3. Warning symbols	23
4. Machine symbols	23
5. Machine description	24
6. Start up instructions	26
7. Machine usage	27
8. Maintenance and service	28
9. Transport	29
10. Storing	29
11. Recycling or disposal your machine	29
12. Warranty	30
CE Declaration of conformity	31

1. INTRODUCTION

Thank you for choosing this Garland machine. We are sure that you will appreciate the quality of the machine and that the machine will help you to carry out its required functions for a long period of time. Remember that this machine comes with a large and expert after sales network to which you can take your machine for maintenance, repair or for purchase of spare parts and accessories.



Attention! Read all the security warnings and the instruction manual. Non compliance could result in fire and/or a serious injury. Before using the machine read the manual carefully and especially that related to secure and correct start up.

⚠ Use this shaker only to shake flexible branches. Any other type of usage is dangerous and run at your own risk. Do not use the machine for other jobs. The use of the machine for other uses could be dangerous.

⚠ Keep all the warning signs and the manual for future reference. If you sell the machine, remember to pass on the manual to the new owner.

The expression switch to position “open” means offline and to position “close” means connected.

Remember user is the responsible of danger and accidents caused to other people or things. The manufacturer will not be liable for damages caused by an inadequate or incorrect use of the machine.

TRANSLATION OF THE ORIGINAL INSTRUCTIONS

Ref.:GVSHAKER200FW20M0720V1

DATE OF PUBLICATION: 29/07/2020

DATE OF REVISION: 30/07/2020

2. SAFETY RULES AND PRECAUTIONS

⚠ To avoid incorrect manipulation of this machine, read the instruction manual before using the machine for the first time. All information included in this manual is relevant and important for your security as well as for the security of other people, animals and objects surrounding you. Should you have any doubts with respect to the information contained in this manual, please ask a specialist or visit your local dealer where you purchased the machine.”

The next danger and precautions list include the most probably situations that can be happen while machine is being using. If you are in a non listed situation in this manual use your common sense to use the machine in the most safety way possible or, if you feel danger, don't use the machine.

2.1. USERS

This machine has been designed to be used by people over 18 and who have read and understood the instruction manual. This machine can not be used by persons (including children) with reduced physical, psychological or mental capabilities, or lack of experience or knowledge.

⚠ Attention! Do not allow underage people to use the machine.

⚠ Attention! Do not allow people who have not understood this manual clearly to use this machine.

Before using this machine, familiarise yourself with all the controls, security devices and how these are used. If you are not an expert user, we strongly recommend that you practice firstly with some simple chores preferably in the presence of an expert user.

If you are not a professional user, we strongly recommend that you start by performing some simple tasks and if possible, in front of a professional user.

⚠ Attention! Only lend this machine to people familiarised in the use of this type of machine. Always lend the machine with the instruction manual so that this new user reads it in detail and understands it. This machine is dangerous if used by untrained hands.

This machine is dangerous in hands of untrained users.

2.2. PERSONAL SECURITY

Be alert and vigilant when using this machine and use common sense.

Maintain shaking rods and all other moving parts well clear of your face.

Do not use this machine if tired or under the influence of drugs, alcohol or medicines.

One moment of distraction could cause severe personal injuries.

Never operate the machine with defective guards, or without safety devices.

Do not modify the machine controls or regulations of speed motor.

Clear the work place of tools and keys prior to start up. If the machine comes into contact with a key or tool in the work place, this could be propelled causing personal damages.

Do not overstretch. Maintain your feet well placed on the floor and maintain a good equilibrium at all times.

Always maintain proper foot support and run the machine only when standing on a fixed surface, safe and stable. Or unstable sliding surfaces may cause loss of balance or control of the machine.

Always use the machine with both hands.

If the machine vibrates abnormally stop the engine, inspect the machine looking for the possible cause and repair. If you don't find the reason take your machine at your service.

When transporting the machine, take it with hands on the handles, with the engine stopped, and at a distance from your body parts.

Store the machine well away from children.





Never use the machine if the protections are defective or without all security devices in proper working order.

Do not modify the machine controls or the engine speed.

2.2.1.WORKING CLOTHES AND SECURITY EQUIPMENT

Dress adequately. Do not wear loose clothing or jewels. Maintain your hair, clothes and gloves well away from all moving parts.

When using this tool wear the next safety equipment:

-  Security glasses or protective mask.
-  Ear protection.
-  Working gloves.
-  Non slippery boots.
-  Long trousers.

The use of additional working and security equipment will reduce the risk of personal injury.

The noise of the machine is uncomfortable. Always use ear protection. If you use this machine very often, visit your doctor regularly to check up on your hearing capacity.

 Attention! As you are working with ear protectors, you must pay more attention to visual warnings as you will hear less because of the ear protectors.

You must always carry:

- Tooling
- Signalling tape to limit work area.
- Mobile phone (for use in case of an emergency)

2.2.2. VIBRATIONS

The prolonged use of the machine, exposes the client to vibrations that in extreme cases and through many hours of use of the machine could cause the "white finger syndrome" also known as Raynaud phenomenon. This causes a reduction in the tact of the fingers and their capacity to regulate temperature generating a lack of sensibility. This sickness could in extreme cases cause problems with the nerve endings.

The exposure to the vibrations is the cause of the white finger syndrome. To minimise this effect as much as possible, follow the following recommendations:

- Always use gloves
- Always have your hands warm
- Take frequent breaks
- Always hold the machine tightly by the handles

If you detect any of the symptoms of the white finger syndrome, consult immediately with your doctor.

2.3. SECURITY IN THE WORKPLACE



Do not handle the machine in areas that may have inflammable liquids, gases or dust. Electrical machines create sparks that could cause any of these to ignite.



The area included in a 15m radius around the machine must be considered risk zone and nobody should be there while the machine is working and, when necessary, a cord and warning signals must be used around the working area.

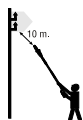

Maintain a minimum clearance of 10m from current-carrying lines. Life-threatening danger from electric shock.

Maintain children and passers-by well clear when working with the machine. Distractions can cause a lack of control.

When work is to be performed simultaneously by two or more persons, always check for the presence and location of others so as maintain a distance between each person sufficient to ensure safety.

2.4. ELECTRIC SECURITY

This machine is designed to connect to a 12 V battery with more than 20 Ah.

The use of other batteries could break the machine, could make the battery explode and increases the risk of fire.

Never cut the cable. There is a risk of electric shock and also of damaging the machine.

The electric plug of this machine must coincide with the electric mains. Do not modify in any way the electric plug. Electric plugs not modified and that

coincide with the electric mains would reduce the risk of electric shock.

Avoid body contact with earthed surfaces such as tubes, radiators, electric kitchens and refrigerators. There is an increased risk of electric shock if in contact with earthed products.

Do not expose this machine to rain or humid conditions. The water that could enter the machine could increase the risk of electric shock. Do not touch the mains or the cables with wet hands.

Do not overstretch the cable. Do not use the cable to transport the machine, to lift the machine or to remove from the electric mains. Maintain the cable far away from heat sources, oil, sharp edges or pieces in movement. Damaged cables or twisted cables increase the risk of electric shock.

Never use the machine with a damaged cable or with the electric mains damaged. Before connecting the machine, check the plug and the cables for damages. If you discover any damages take your machine to your nearest after sales service for repair. If the cable is damaged or broken, disconnect the machine immediately. Damaged cables or twisted cables increase the risk of electric shock.

The substitution of the plug or cable should be done by an approved and homologated after sales service.

Do not use the machine if the switch does not change from closed to open. Any electric machine that cannot be controlled by the switch is dangerous and must be repaired.

Always disconnect the machine from the electric mains before carrying out any maintenance work on this machine. Only manipulate the machine when disconnected from the mains.

2.5. USE AND CARE OF THE MACHINE

Use this machine and its accessories according to the instructions provided and taking into account working conditions and work to be done. The use of this machine for jobs different to those stipulated can cause danger.

The manufacturer will not be responsible for damages provoked through an inadequate use of the machine.

Check that all security elements are installed and in good working condition.

Remember that it is the end user operating the machine who is responsible for any danger or damages caused to other people or things. The manufacturer will not in any case be held liable for damages caused by an incorrect use of this machine.

Do not force the machine over its capacity. Use the machine for the correct job. The use of the machine for its proper job, will ensure that you work better and more safely.

Keep the machine with a good maintenance. Ensure all moving parts are aligned and that no other parts are damaged or broken. If the machine is damaged, repair before use. Many breakages occur because machines are poorly maintained.

Maintain the handles of these machines dry and clean. Oily or greasy handles are slippery and will cause loss of control of the machine.

If the machine starts vibrating in a strange way, stop it and examine it to find out the cause. If the motive is not clear, take the machine to your nearest service agent. Vibrations are always an indicator that the machine has a problem.

Reduce the throttle setting during engine shut down and, if the engine is provided with a shut-off fuel valve, turn the fuel off when engine is stopped.

Stop the engine whenever you leave the machine.

2.6. SERVICE

Periodically take your machine for revision by a qualified after sales service and use only original spare parts. This will guarantee that the machine is always in good working condition.

2.7. RESIDUAL RISK FACTORS

Even when the tool is used as prescribed it is not possible to eliminate all residual risk factors. The following hazards may arise in connection with the tool's construction and design:

- Health defects resulting from vibration emission if the power tool is being used over longer period of time or not adequately managed and properly maintained.

WARNING! This machine produces an electromagnetic field during operation. This field may under some circumstances interfere with active or passive medical implants. To reduce the risk of serious or fatal injury, we recommend persons with medical implants to consult their physician and the medical implant manufacturer before operating this machine.

3. WARNING SYMBOLS

Warning labels indicate required information for the use of the machine.



Warning and care.



Do not let people enter in the work area. This area will be of a diameter of 15 meters from the point in which you are working.



Use appropriate security gloves.



Security glasses.



Ear protection.



It is necessary to read this manual carefully before using this machine.



Do not touch the rods when the machine is running.

4. MACHINE SYMBOLS

In order to ensure safe operation and maintenance of the machine are the following symbols in the machine.



Open position



Closed position

5. MACHINE DESCRIPTION

5.1. CONDITIONS OF USAGE

⚠ Use this shaker only to shake flexible branches. Any other type of usage is dangerous and run at your own risk. Do not use the machine for other jobs. The use of the machine for other uses could be dangerous. The use of the machine for other uses could be dangerous. The use of this machine for jobs for which it was not designed will cause dangerous situations. Use this machine outdoors, in dry atmospheres and in temperatures ranging from 5° C to 45° C.

Remember user is the responsible of danger and accidents caused to other people or things. The manufacturer will not be liable for damages caused by an inadequate or incorrect use of the machine.

5.2. DETAILED DESCRIPTION OF THE PRODUCT

1. Comb
2. Motor body
3. Closing the telescopic rod
4. Telescopic rod
5. Grip
6. Connection cable
7. Extension cable (15 m)
8. Fuse holder
9. Tweezers

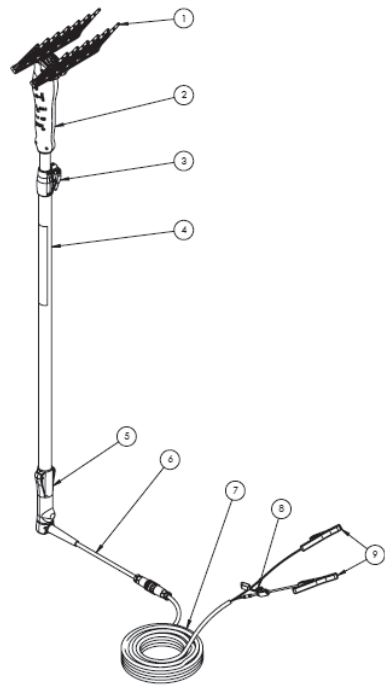

The diagrams and pictograms herewith enclosed in this manual are a guide but not necessarily an exact copy of the actual machine.

5.3. TECHNICAL DATA

Description		Battery olive shaker
Brand		Garland
Model		SHAKER 200 FW-V20
Engine		Electric engine 230 V ~ 50 Hz
Battery power-unit voltage (V)		12
Shakes per minute (maximum)		1.200
Shaking comb	Number of rods	14
	Material	Aluminum
Weight (kg)		2,4

The technical characteristics can be changed without prior warning.

6. START UP INSTRUCTIONS

6.1. LIST OF MATERIALS

This machine includes the following elements that you will find inside the box:

- Bottom transmission
- Rods (14)
- Extension cable with pliers (15 m)
- Instruction manual

Ensure that all elements listed above are included with the machine.

Thanks to the quality control checks at the factory it is highly unlikely that any elements will be missing. If you were to find any element missing, do not use the machine until the defect has been repaired or the machine is complete.

Using the machine with defective parts or without all the elements can cause severe personal damages.

6.2. MOUNTING THE MACHINE

1. Remove the rod until the cable locking sleeve comes out

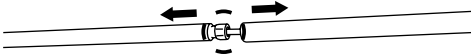

2. Unscrew the cable locking sleeve so that the cable can slide

3. Connect the red and black cables through the connector

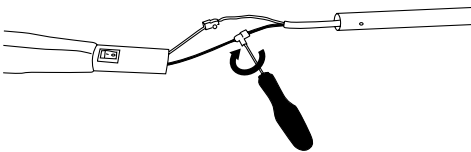

4. Pull the cable from the base of the bar to allow the connectors to enter the bar.

5. Insert the rod into the bushing until the screw hole is in place

6. Insert the bar locking screw into the bushing

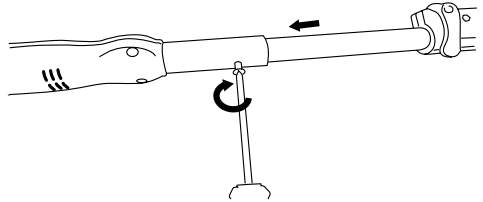

7. Tighten the cable lock gland at the base of the rod

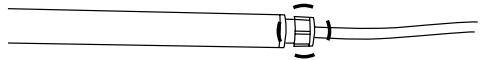

8. Insert the rod into the locking sleeve

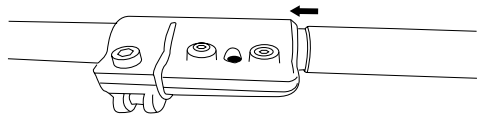

9. Screw the two hex screws into the red bushing to lock the rod

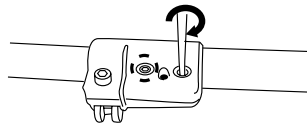

6.3 CABLE FIXING PROTRACTOR

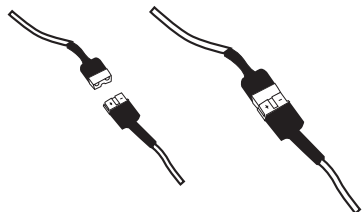

6.4. START UP / OFF

6.4.1. CHECK POINTS BEFORE STARTING

 Do not use this machine if it becomes damaged or wrongly regulated.

Use this machine for the purpose for which it was designed. Any other use may be dangerous for the user to the machine and for people, animals and things you may have around.

Verify that:

- The machine completely and look for loose parts (screws, nuts, etc.) and damages.
- The protector is properly attached to the machine.
- Verify that the disk or head is not damaged.

Press, repair or replace everything you need before using the machine.

Do not use attachments on this machine out of our recommendations because their use may cause serious injury to the user, the machine and the people, animals and things close to the machine.

6.4.2 CONNECTING THE MACHINE TO THE BATTERY.

Connect the pliers of the extension cable to the battery. The red pliers to the positive terminal of the battery and the black pliers to the negative terminal of the battery.

6.4.3. START UP / TURNED OFF

Turning on the machine:

Place the switch in the position "I" (start).

Disconnecting the machine:

Stop the engine by displacing the switch from the position to the "O" position.

6.4.4. POINTS TO BE VERIFIED AFTER MACHINE STARTS

It is necessary to pay attention to possible loosening or overheating of parts of the machine. If you detect any anomalies stop immediately the machine and check it carefully. In case of failure take the machine to the repair service. In any case you should continue working if you feel that the performance is not correct.

7. MACHINE USAGE

 Only use this machine for those jobs for which it has been designed. The use of this machine for other uses is dangerous and could cause damages to the user and/or the machine.

Avoid operating the equipment in wet grass, where feasible. Take special care when using this machine in the rain or after rain because the ground is slippery and you can slip.

If you slip or you fall, move the switch to "O" (Off).

Do not rely solely on the warning signs on the machine. Be always alert.

It is necessary to pay attention to possible loosening or overheating of parts of the machine. If you detect any anomalies stop immediately the machine and check it carefully.

In case of failure take the machine to the repair service.

In any case you should continue working if you feel that the performance is not correct.

Remember to always use the machine with clean

hands and without petrol and oil.

Do not allow any other person into the work area. All other people must be at least at a distance of 15 metres as it is a dangerous area. Never leave this machine unattended.

It is imperative that the engine is turned off when carrying the machine from one working area to another.

Do not use accessories except those recommended by our company as otherwise the use of other non original accessories could cause severe damages to the end user, to passers-by and to the machine.

Always follow the safety rules stated in this manual.

7.1. FIXING THE MACHINE AND GUIDANCE

Hold the transmission with both hands.

 Attention! So as to reduce the risk of loss of control and possible damages (that could even be fatal) to the end user and/or those surrounding him, never use this machine single handedly.

8. MAINTENANCE AND SERVICE

The length of the pole of this machine can be adjusted. To adjust the length of the pole:

1. Loosen the collar
2. Adapt the length of the pole to the desired length
3. Tighten the collar

Make periodic inspections of the machine to ensure that the machine is correct. For a thorough inspection take the machine to your dealer.

Perform all maintenance of the machine when is set on a flat and clear surface.

Never try adjustments in the machine if it is running and / or attache to the user by the harness. Perform all maintenance of the machine when is set on a flat and clear surface.

Use only suitable spares to get a proper performance for this machine. This replacement can be found on the official distributor of the machine. Using other sparks may causes risks, damage to the user or people around the machine.

The removal of security devices, an improper maintenance, the substitution of elements with non original elements can cause corporal damages.

9. TRANSPORT

Never pick up or carry the machine while the engine is running. It is always necessary too to turn off the motor before transporting the machine between work locations.

Always carry the machine with the motor off.

If you are going to transport the machine in a vehicle, make sure you secure the machine safely to avoid the machine from sliding or falling over from side to side.

10. STORING

Store this machine out of the reach of childrens, where nobody is at risk, in a safe, clean, dry place where temperature is between 0°C and 45°C.

Before storing the machine follow the points on storing included in the maintenance chapter.

11. RECYCLING OR DISPOSAL OF YOUR MACHINE

Dispose of your machine in an ecological manner. We should not get rid of the machine with our domestic rubbish. Its plastic and metal components can be reclassified and can be recycled.



Packing materials used for this machine are recyclable. Please do not dispose of these with your domestic litter. Dispose of these materials in sites officially placed for collection of these residues.



12. WARRANTY CONDITIONS

12.1. WARRANTY PERIOD

- According to the following described terms (1999/44 CE) the warranty period is 2 years from the purchase date, and it will cover faulty pieces owing to an incorrect manufacture.

12.2. EXCLUSIONS

Garland warranty will not cover:

- Pieces worn out due to wear and tear.
- Bad use, negligence, lack of maintenance.
- Failures that turn out because of an incorrect use of the product, Garland will not be responsible if the replaced parts of the machine are not from Garland and if the machine has been modified in any way.

12.3. TERRITORY

- Garland warranty covers the country.

12.4. IN CASE OF INCIDENT

- The warranty should be correctly filled in with all the information requested, and the invoice or the purchase ticket should be attached.

WARNING! 

TO GUARANTEE THE CORRECT FUNCTIONING OF THE MACHINE AND MAXIMUM SECURITY, WE ASK YOU TO READ THE INSTRUCTION MANUAL FULLY AND CAREFULLY PRIOR TO USING THE MACHINE.

CE DECLARATION OF CONFORMITY

Who has signed below, Lisardo Carballal , authorised by Productos Mcland S.L., with the following address C/ La Fragua 22, 28933, Móstoles, España , declares that the products brand Garland models Shaker200FW-V20 with serial number of year 2020 on (the year of manufacture is clearly indicated on the tool identification plate, followed the serial number) and whose function is "Handheld machine equipped with carbon rods that shake to collect olives", comply with all the requirements stated by the Directive 2006/42/EC of the European Parliament and of the Council of 17 May 2006 on machinery, and amending Directive 95/16/EC.

These tools also comply with the requirements of the following community directives:

- EN292-2 - EN60204-1



Lisardo Carballal
Product manager
Móstoles 13-07-2020

TABLE DE MATIERES

1. Introduction	32
2. Normes de sécurité	33
3. Etiquettes d'avertissement	38
4. Symboles sur la machine	38
5. Connaître votre machine	39
6. Indications pour la mise en service	41
7. Utilisation de la machine	42
8. Entretien et soin	43
9. Transport	45
10. Stockage	45
11. Recyclage	45
12. Garantie	46
Déclaration de conformité	47

1. INTRODUCTION

Merci d'avoir choisi cette machine Garland. Nous sommes sûres que vous apprécierez la qualité et prestations de cette machine qui vous simplifiera la tâche pour une longue période. Rappelez-vous que cette machine doit être révisée et entretenue dans un réseau de Services Techniques où vous pouvez aller pour l'entretien, résolution des pannes, acheter des pièces détachées et/ou accessoires.



ATTENTION! Lisez les avertissements de sécurité et les indications du manuel. Le non accomplissement des avertissements

et indications mentionnées plus bas peut vous provoquer un choc électrique, feu et/ou grave lésion. Avant d'utiliser cette machine, lisez attentivement les informations du manuel au sujet des techniques de mise en marche sécurisées et correctes.

 Utilisez ce gauleur que pour gauler les branches flexibles. L'utilisation de cette machine pour n'importe quel autre usage pourrait être dangereuse et serait à vos risques et périls. L'utilisation de la machine pour des opérations différentes à celles prévues, peut donner lieu à des situations dangereuses.

 **Gardez les avertissements et instructions pour de futures références.** Si vous vendez cette machine dans le futur, rappelez-vous de donner ce manuel au nouveau propriétaire.

L'expression "interrupteur «ouvert»" signifie "interrupteur déconnecté et "interrupteur "fermé"" signifie interrupteur connecté.

TRADUCTION DES INSTRUCTIONS ORIGINALES

Ref.:GVSHAKER200FW20M0720V1

DATE DE SORTIE: 29/07/2020

DATE DE RÉVISION: 30/07/2020

Rappelez-vous que l'utilisateur est responsable des accidents et dommages provoqués à lui même, à des tiers et aux objets.

Le fabricant ne serait pas tenu responsable des blessures et dommages provoqués par une mauvaise ou incorrecte utilisation de cette machine.

2. NORMES DE SECURITE

 Pour ne pas manipuler incorrectement la machine, lisez les instructions du manuel avant d'utiliser la machine pour la première fois. Toute information incluse dans ce manuel est importante pour la sécurité des personnes, animaux et choses qui sont à proximité. Si vous avez des doutes par rapport à l'information ici incluse demandez à un professionnel ou à votre magasin de référence pour la résoudre.

La liste suivante des risques et préventions, inclut des situations les plus probables qui peuvent arriver pendant l'utilisation de cette machine de la façon la plus sécurisée possible. Si vous vous trouvez dans une situation non décrite dans le manuel, utilisez le bon sens commun pour utiliser la machine de façon sécurisée ou, si vous vous sentez en péril, n'utilisez pas la machine.

2.1. UTILISATEURS

Cette machine a été conçue pour être manipulée par des utilisateurs adultes et ayant lu et compris les indications ici fournies. Cette machine ne peut pas être utilisée par des personnes (notamment des enfants) dont les capacités physiques, psychologiques ou mentales, ou le manque d'expérience ou de connaissances.

 ATTENTION: Ne permettez pas aux personnes mineures d'utiliser cette machine.

 ATTENTION: bien avoir compris les instructions avant d'utiliser cette machine.

Avant d'utiliser la machine, familiarisez-vous avec en vous assurant de connaître parfaitement où sont les contrôles, les dispositifs de sécurité et comment les utiliser.

Si vous êtes un utilisateur non expérimenté, nous vous recommandons de commencer par des travaux simples et, si possible, accompagné d'une personne avec de l'expérience.

 ATTENTION: Prêtez la machine à des personnes qui connaissent ce genre de machines et savent comment l'utiliser. Avec la machine, prêtez toujours le manuel d'utilisation pour que l'utilisateur puisse le lire et comprendre.

Cette machine est dangereuse pour des personnes qui l'utilisent pour la première fois.

2.2. SECURITE PERSONNELLE

Soyez attentif, regardez ce que vous êtes en train de faire.

Avoir les tiges et les pièces en mouvement, loin de votre visage.

Ne pas utiliser cette machine si vous êtes fatigué ou sous l'influence de drogues, alcool ou médicaments.

Une seconde de distraction lorsque vous maniez la machine peut provoquer de sérieuses blessures.

Ne jamais faire fonctionner la machine avec des protections défectueuses ou sans dispositif de sécurité.

Ne modifiez pas les contrôles de cette machine et/ou les régulateurs de vitesse de vitesse moteur.

Enlevez toutes les clés ou outillage à main de la machine et du lieu du travail avant de démarrer la machine. Une clé ou un outil proche de la machine peut être touché par une partie de la machine en mouvement et être projeté en provoquant des dommages personnels.

Ne vous surpassez pas. Ayez les pieds bien fixes au sol et restez en équilibre à tout moment. Ayez toujours vos pieds bien stables et mettre en marche la machine que lorsque vos pied sont sur une surface fixe, sure et nivelée. Les surfaces glissantes ou instables peuvent provoquer une perte de contrôle de la machine ou d'équilibre.

Prenez toujours la machine avec les deux mains.

Si vous n'est pas un utilisateur expert, nous vous recommandons de vous familiariser et pratiquer dans une surface plate.

Si la machine vibre bizarrement, arrêtez le moteur, enlevez la batterie et inspectez la machine en cherchant la cause et, réparer-le. Si vous ne la trouvez pas, emmenez la machine au SAV.

Ne laissez pas la machine sans vigilance et allumée.

Stockez les outils inactifs hors de portée des enfants.

Ne jamais faire fonctionner la machine avec des protections défectueuses ou sans dispositif de sécurité.

Ne modifiez pas les contrôles de cette machine et/ou les réglages de vitesse du moteur.

2.2.1. VETEMENTS DE TRAVAIL ET ÉQUIPEMENT DE SÉCURITÉ

Opter pour une tenue adéquate. N'utilisez pas de vêtements amples ou de bijoux. Tenez vos cheveux,

vêtements et gants loin des pièces en mouvement. Les vêtements lâches, les bijoux, ou les cheveux longs peuvent être pris par les pièces en mouvement.

Lors de l'utilisation de cet outil porter l'équipement de sécurité suivant:



- Lunettes de sécurité.

- Protection des oreilles.



- Gants de protection.

- Bottes antipérapantes.



- Pantalons longs.

L'utilisation de vêtements et d'équipement de sécurité supplémentaire permettra de réduire les risques corporels.

Le bruit provoqué par cette machine peut nuire à vos oreilles. Utilisez des protecteurs pour les oreilles. Si vous travaillez régulièrement avec cette machine, visitez régulièrement le médecin pour tester votre capacité auditive.

⚠ Attention! Lorsque vous travaillez avec les protecteurs auditifs, vous devez prendre encore plus de soin vu que les signaux auditives (des alarmes, cris, etc.) sont atténués.

Vous devez porter avec vous:

- Outils
- Bande de signalisation pour marquer la zone de travail.
- Téléphone portable (En cas d'urgence).

2.2.2. VIBRATIONS

L'utilisation prolongée de cette machine expose l'utilisateur aux vibrations et peut provoquer la maladie des "doigts blancs" (phénomène de Raynaud). Cette maladie réduit l'aptitude des mains à percevoir et à réguler la température, entraînant une insensibilité des doigts et une sensation brûlante.

Cela peut causer des troubles nerveux et circulatoires ainsi qu'une nécrose.

Un niveau de vibrations élevé et de longues périodes d'exposition aux vibrations sont des facteurs qui contribuent à la maladie des doigts blancs. Afin de réduire le risque de la maladie des doigts blancs veuillez tenir compte des indications suivantes:

- Porter des gants
- Prendre soin d'avoir toujours les mains au chaud
- Faire des pauses fréquentes
- Toujours saisir fermement par les poignées.

Si l'un des symptômes ci-dessus se manifeste, consulter immédiatement un médecin.

2.3. SECURITE DANS L'AIRE DE TRAVAIL



N'utilisez pas cette machine dans des atmosphères explosives ainsi que en présence de liquides inflammables, du gaz et de la poussière. Les machines électriques provoquent des étincelles qui peuvent allumer la poussière ou les fumées.



La zone comprise dans un radio de 15 mètres autour de la machina doit être considéré comme la zona à risque dans laquelle personne ne doit entrer.

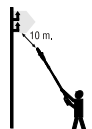

Ne coupez avec cette machine des branches qui se trouvent à moins de 10 mètres de câbles électriques. Danger de mort par électrocution.

Quand plusieurs personnes doivent travailler simultanément, vérifiez toujours la présence et la situation des autres personnes afin d'avoir une distance de sécurité nécessaire entre chacune d'entre-elles.

Tant que la machine est en fonctionnement et, quand cela est possible, il faut utiliser un corde et des signaux d'avertissement autour de la zone de travail.

Tenez les enfants et curieux éloignées lorsque que vous manipulez la machine. Les distractions peuvent vous causer la perte de contrôle. Surveillez que des enfants, personnes ou animaux n'entrent pas dans votre aire de travail.

2.4. SECURITE ELECTRIQUE

Cette machine à était conçue pour se connecter à une batterie de 12 V et plus de 20 Ah.

L'utilisation d'une batterie différent peut provoquer que la machine soit cassée, l'explosion de la batterie et risque d'incendie.

Ne jamais couper le câble. Il y a risque de choc électrique et de provoquer des dommages à la machine.

La prise électrique de cette machine, doit correspondre à la base de branchement. Ne jamais modifier la prise de quelque façon que se soit pour éviter le risque de choc électrique.



Ne pas exposer la machine à la pluie ou à des conditions d'humidité. L'eau qui entre dans la machine augmentera le risque de choc électrique. Ne touchez pas les prises de courant aux câbles avec les mains mouillés

N'utilisez pas le câble pour transporter, lever ou débrancher cette machine. Ayez le câble loin de source de chaleur, huile, pièces en mouvement. Les câbles abîmés ou emmêlés augmentent le risque de choc électrique.

Le remplacement de la prise ou de câble doit toujours être fait par le fabricant ou le service après vente.

N'utilisez pas cette machine si l'interrupteur ne change pas entre "ARRET" et "MARCHE". Toute machine électrique ne POUVANT être contrôlée avec l'interrupteur est dangereuse et doit être réparée.

Toujours, déconnectez la machine avant de réaliser n'importe quel travail. Manipulez la machine que si elle est déconnectée.

2.5. UTILISATION ET SOINS DE LA MACHINE

Utilisez cette machine, accessoires, outils, etc. en suivant les indications ici fournies et de la façon prévue, en prenant compte des conditions du travail et du travail à faire. L'utilisation de cette machine pour des applications autres que celles prévues peut vous mettre en péril.

Vérifiez que tous les éléments de sécurité sont installés et en bon état.

Rappelez-vous que l'utilisateur est responsable des accidents et dommages provoqués à lui même, à des tiers et aux objets.

Le fabricant ne serait pas tenu responsable des blessures et dommages provoqués par une mauvaise ou incorrecte utilisation de cette machine.

Ne forcez pas avec cette machine. Utilisez la machine pour l'application correcte. La correcte application de la machine pour le genre de travail à faire, vous permettra de mieux travailler et plus sécurisé.

Faite l'entretien de cette machine. Vérifiez que les parties mobiles ne soient plus en ligne ou défectueuses, qu'il n'y a pas de pièces cassées ou autres conditions qui puissent affecter le

fonctionnement de la machine. Si la machine est abîmée, faites-la toujours réparer avant son utilisation.

Beaucoup d'accidents sont provoqués par machines pas bien entretenues.

Faite l'entretien de cette machine. Vérifiez que les parties mobiles ne soient plus en ligne ou défectueuses, qu'il n'y a pas de pièces cassées ou autres conditions qui puissent affecter le fonctionnement de la machine.

Ayez les poignées propres et sèches. Les poignées huileuses ou graisseuses sont glissantes et peuvent provoquer la perte de contrôle de la machine.

Si la machine vibre bizarrement, arrêtez le moteur et inspectez la machine en cherchant la cause. Si vous ne la trouvez pas, emmenez la machine au SAV. Les vibrations sont toujours une indication d'un problème dans la machine.

Arrêtez le moteur lorsque vous quittez la machine.

Réduisez le régime de tour du moteur quand vous allez éteindre le moteur, si le moteur est pourvu d'un robinet de coupure de carburant, coupez le carburant quand le moteur est arrêté.

2.6. SERVICE

Faites réviser périodiquement la machine par un service après vente qualifié en utilisant que de pièces détachées identiques. Ce fait garantie la sécurité de la machine.

2.7. FACTEURS DE RISQUES RÉSIDUELS

 Même en utilisant la machine de la manière adéquate, il n'est pas possible éliminer tous les facteurs de risque résiduels. Les risques suivants, peuvent apparaître en relation avec la construction et dessin de l'outil:

- Des problèmes de santé dus aux vibrations produites par la machine si elle est utilisée pendant une période de temps plus longue que recommandée, si la machine n'est pas manipulée correctement ou, la machine n'est pas bien entretenue.

 **ATTENTION!** Cette machine génère un champ électromagnétique en fonctionnement. Ce champ peut dans certaines circonstances perturber le fonctionnement d'implants médicaux actifs ou passifs. Pour réduire le risque de blessures graves ou mortelles, les personnes portant des implants médicaux doivent consulter leur médecin et le fabricant de l'implant avant d'utiliser cette machine.

3. ÉTIQUETTES D'AVERTISSEMENT

Les étiquettes d'avertissement ci-dessous fournissent les informations nécessaires à l'utilisation du produit.



Attention! Danger!



Ne permettez à personne d'approcher de votre périmètre d'action. Ce périmètre d'un rayon de 15 mètres est dangereux.



Utilisez des gants.



Lunettes de sécurité.



Protection des oreilles.



Il est nécessaire de lire attentivement le Manuel de l'utilisateur avant de faire usage de cette machine.



No tocar las varillas con la máquina en marcha.

4. SYMBOLES SUR LA MACHINE

Pour un fonctionnement et entretien sûr, des symboles sont gravés sur la machine.



Position allumé



Position éteint

5. CONNAITRE VOTRE MACHINE

5.1. CONDITIONS D'UTILISATION

⚠ Utilisez ce gauleur que pour gauler les branches flexibles. L'utilisation de cette machine pour n'importe quel autre usage pourrait être dangereuse et serait à vos risques et périls. L'utilisation de la machine pour des opérations différentes à celles prévues, peut donner lieu à des situations dangereuses. Cette machine est pour un usage extérieur, dans ambiances sèches et à des températures entre 5°C et 45°C.

Rappelez-vous que l'utilisateur est responsable des accidents et dommages provoqués à lui même, à des tiers et aux objets. Le fabricant ne serait pas tenu responsable des blessures et dommages provoqués par une mauvaise ou incorrecte utilisation de cette machine.

5.2. DESCRIPTION DETAILLEE DU PRODUIT

1. Peigne
2. Corps du moteur
3. Fermeture de la tige télescopique
4. Tige télescopique
5. Poignée
6. Câble de connexion
7. Câble d'extension (15 m)
8. Porte-fusible
9. Pince à épiler

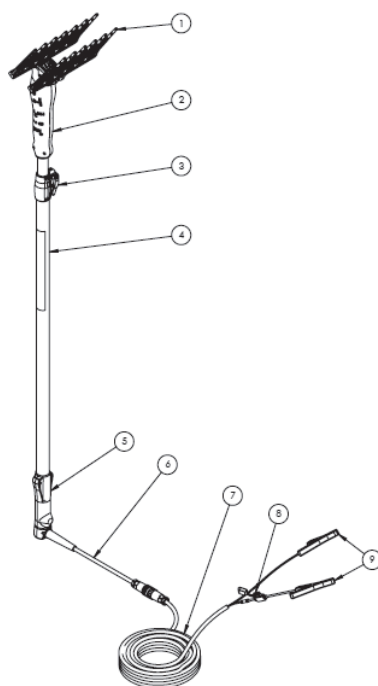

Les images et les dessins figurant dans ce manuel sont purement représentatifs et peuvent ne pas répondre avec le produit réel.

5.3. SPECIFICITES

Description	Galeur a batterie	
Marque	Garland	
Modèle	SHAKER 200 FW-V20	
Type Moteur	Électrique 230 V ~ 50 Hz	
Tension d'alimentation de la batterie (V)	12	
Coups par minute (maximum)	1.200	
Peigne galeur	Numéro de tiges	14
	Matériel	Aluminium
Poids à sec (kg)	2,4	

Les spécificités peuvent être modifiées sans préavis.

6. INDICATIONS POUR LA MISE EN SERVICE

6.1. LISTE DES ELEMENTS

Cette machine inclue les éléments suivants que vous trouverez dans la boîte:

- Transmission
- Tiges (14)
- Câble allongeur avec des pince (15m)
- Manuel de l'utilisateur

Sortir délicatement les éléments de la boîte et assurez-vous que tous les éléments de la liste sont dans le carton. Dû aux contrôles de qualité faits dans l'usine, il est peu probable que votre outil ait des parties défectueuses ou il manque un élément.

Si des pièces sont abîmées ou manque, n'utilisez pas la machine jusqu'à que le défaut soit réparé ou ait toutes les pièces.

Une utilisation de cette machine en mauvais état, peut provoquer des chocs électriques, feu ou des dommages personnels.

6.2. MONTAGE GAULEUR

1. Retirez la tige jusqu'à ce que le manchon de verrouillage du câble sorte



2. Dévissez le manchon de verrouillage du câble pour que le câble puisse glisser

3. Connectez les câbles rouge et noir via le connecteur

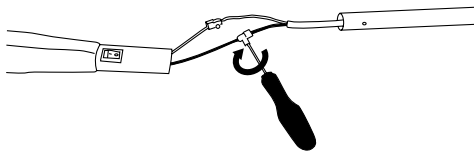

4. Tirez le câble de la base de la barre pour permettre aux connecteurs d'entrer dans la barre.

5. Insérez la tige dans la douille jusqu'à ce que le trou de vis soit en place

6. Insérez la vis de verrouillage de la barre dans la douille

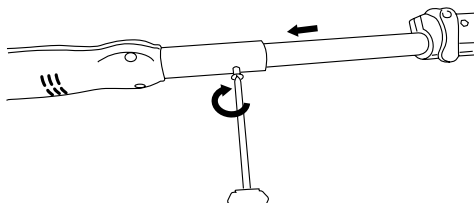

7. Serrez le presse-étoupe de verrouillage du câble à la base de la tige

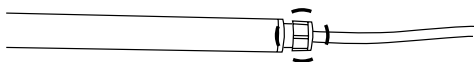

8. Insérez la tige dans le manchon de verrouillage

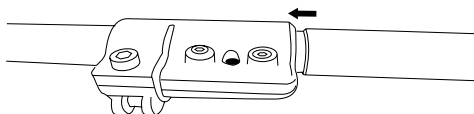

9. Vissez les deux vis hexagonales dans la douille rouge pour verrouiller la tige

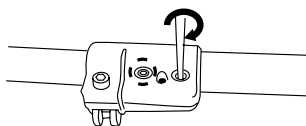

6.3 FIXATION DU ALLONGEUR DU CABLE

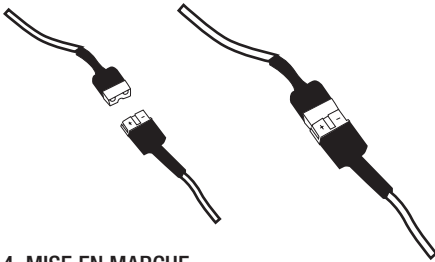

6.4. MISE EN MARCHÉ

6.4.1. POINTS A VERIFIER AVANT LA MISE EN MARCHÉ

⚠ N'utilisez pas cette machine s'elle est abîmée ou pas bien réglée.

Utilisez cette machine que pour les utilisations pour lesquels elle a été conçue. Tout autre usage pourrait être dangereux, provoquant des dommages sur la machine, l'utilisateur, tiers, animaux ou choses qui sont aux alentours.

Vérifiez:

- La machine, recherche des pièces desserrées (câble, écrous, etc.) et endommagées.
- Que l'écran protecteur soit bien fixé à la machine.
- Que la tête ne soit pas abîmée.

Serrez, réparez ou remplacez tout ce qui est nécessaire avant d'utiliser la machine.

6.4.2 CONNEXION DE LA MACHINE À LA BATTERIE

Connectez le pince de l'allongeur à la batterie. Le pince rouge au terminal positive de la batterie et le pince noir au terminal négative.

6.4.3 MISE EN MARCHÉ ET ARRÉT

Connexion de la machine:

Placez l'interrupteur du moteur dans la position "I" d'allumage.

Déconnexion de la machine:

Arrêtez le moteur en placent l'interrupteur dans la position éteint "O".

6.4.5. POINTS DE VERIFICATION APRES LA MISE EN MARCHÉ

Il est important de faire attention aux possibles pièces lâches ou la température de la machine. Si vous détectez quelque chose de bizarre dans la machine, arrêtez la immédiatement et vérifiez-la. Dans le cas d'un problème ou chose bizarre, emmenez la machine au Service Technique pour l'entretien.

7. UTILISATION DE LA MACHINE

⚠ Utilisez cette machine que pour les utilisations pour lesquels elle a été conçue. L'utilisation de ce souffleur pour d'autre fin est dangereuse et peut provoquer de dommages à l'utilisateur et/ou à la machine.

Evitez de faire fonctionner la machine lorsque le sol est humide lorsque c'est possible. Il est nécessaire de faire très attention si la machine est utilisée lorsqu'il pleut ou juste après une averse car le sol pourrait glisser.

Si vous glissez ou vous tombez, déplacez le commutateur "O" (Off).

Ne pas compter uniquement sur les dispositifs de sécurité de cette machine.

Prêtez attention à l'éventuel relâchement ou à une surchauffe des pièces de la machine. Si vous détectez des anomalies arrêtez immédiatement la machine et

vérifiez-la soigneusement. En cas d'échec emmenez la machine au service technique pour réparation. En tout cas, vous ne devez pas continuer à travailler si vous remarquez que l'opération n'est pas correcte.

N'oubliez pas de toujours utiliser la machine avec vos mains propres et exemptes de carburant ou d'huile.

Ne permettez à personne d'entrer dans le périmètre du travail. Ce périmètre de travail doit être de 15 mètres et est une zone dangereuse. Il est nécessaire d'arrêter le moteur lorsque la machine est déplacée sur différentes zones de travail.

Ne laissez jamais cette machine sans surveillance.

N'utilisez que des accessoires recommandés par notre marque, vu que son utilisation peut provoquer de sérieux endommagements à l'utilisateur, aux personnes à proximité de la machine et à la machine.

Suivez toujours les consignes de sécurité indiquées dans ce manuel.

7.1. FIXATION DE LA MACHINE ET GUIDAGE

Tenez la machine avec les mains dans la transmission.

 Attention!: A fin de réduire le risque de perte de contrôle et les possibles dommages (même mortelles) à l'utilisateur et/ou personnes proches, n'utilisez jamais cette machine avec une seule main.

7.2 AJUSTEMENT DU LONGUEUR DE LA PERCHE

Vous pouvez ajuster la longueur de la perche de cette machine. Pour le faire lisez les pas suivantes:

1. Desserrez le collier
2. Allonger ou raccourcir la perche jusqu'à avoir la longueur désirée.

3. Serrez le collier.

8. ENTRETIEN ET SOIN

Effectuez des inspections périodiques à la machine, à fin d'assurer un bon fonctionnement de la machine. Pour un fonctionnement complet on vous recommande d'amener la machine au SAV.

 Effectuer tout l'entretien de la machine lorsque est fixé sur une surface plate et claire.

Ne jamais faire des ajustements dans la machine si elle est en marche. Effectuer tout l'entretien de la machine lorsque est fixé sur une surface plate et claire.

Toujours utilisez des pièces détachées adéquates, a fin d'obtenir un rendement approprié du produit et éviter des dommages et risques à la machine et à l'utilisateur. L'utilisation des pièces détachées, non originales, peuvent provoquer risque d'accident, dommages personnels et rupture de la machine.

Si vous enlevez les dispositifs de sécurité, faites un mauvais entretien, avec des pièces détachées non originales peuvent provoquer des risques d'accident, dommages personnels et rupture de la machine.

8.1. ENTRETIEN APRÈS UTILISATION

Effectuez des inspections périodiques à la machine, à fin d'assurer un bon fonctionnement de la machine. Pour un fonctionnement complet on vous recommande d'amener la machine au SAV.

Effectuer tout l'entretien de la machine lorsque est fixé sur une surface plate et claire.

Ne jamais faire des ajustements dans la machine si elle est en marche. Effectuer tout l'entretien de

la machine lorsque est fixé sur une surface plate et claire.

Toujours utilisez des pièces détachées adéquates, a fin d'obtenir un rendement approprié du produit et éviter des dommages et risques à la machine et à l'utilisateur. L'utilisation des pièces détachées, non originales, peuvent provoquer risque d'accident, dommages personnels et rupture de la machine.

Si vous enlevez les dispositifs de sécurité, faites un mauvais entretien, avec des pièces détachées non originales peuvent provoquer des risques d'accident, dommages personnels et rupture de la machine.

9. TRANSPORT

Ne jamais soulever ou transporter la machine pendant que le moteur est en marche. Il est nécessaire aussi d'arrêter le moteur lorsque la machine est déplacée sur différentes zones de travail.

Arrêtez le moteur et laissez-le refroidir pendant 5 minutes avant de transporter la machine.

Portez toujours la machine avec le moteur éteint. Tenez la machine toujours à une hauteur qui ne touche pas le sol.

Si vous allez transporter la tronçonneuse par véhicule, fixez-la fermement pour quelle ne glisse ou bascule pas.

10. STOCKAGE

Assurez-vous que la machine reste hors de portée des enfants. Stockez les outils électriques inactifs dans un lieu non accessible aux enfants et sûre de façon à ne mettre pas en péril des personnes. La machine hors utilisation doit être stocké nettoyé, sur une surface plate. Stockez la machine dans un lieu où les températures ne soit pas inférieure à 0°C et pas supérieure à 45°C.

Avant de stocker la machine suivez les points du chapitre d'entretien.

11. RECYCLAGE

Débarrassez-vous de votre appareil de façon écologique. On ne doit pas se débarrasser de nos machines avec des déchets domestiques. Les composants en plastique et métal peuvent être reclassés selon leur nature et recyclés.



Les matériels utilisés pour l'emballage de cette machine sont recyclables. S'il vous plait, ne jetez pas les emballages avec les déchets domestiques. Jetez ces emballages dans un lieu officiel de recyclage.



12. GARANTIE

12.1. PÉRIODE DE GARANTIE

- La période de garantie (Loi 1999/44 CE) conformément aux termes décrits ci-dessous est de 2 ans à compter de la date d'achat, en ce qui concerne les pièces et la main d'œuvre, contre les défauts de fabrication et de matériel.

12.2. EXCLUSIONS

La garantie Garland ne couvre pas :

- L'usure naturelle due à l'utilisation.
- Mauvais usage, utilisation inappropriée de la machine. Dommages provoqués par une intervention réalisée par du personnel non autorisé par Garland ou utilisation de pièces de rechanges pas d'origines.

12.3. TERRITOIRE

- La garantie Garland assure une couverture de service sur tout le territoire national.

12.4. EN CAS D'INCIDENT

- La garantie doit être correctement remplie contenant toutes les données requises et accompagnée d'une facture ou ticket d'achat de l'établissement du vendeur.

ATTENTION! ⚠

AFIN DE GARANTIR UN FONCTIONNEMENT ET UNE SÉCURITÉ MAXIMALE, NOUS VOUS PRIONS DE LIRE ATTENTIVEMENT LE MANUEL D'INSTRUCTIONS AVANT L'UTILISATION DE CETTE MACHINE.

DÉCLARATION DE CONFORMITÉ (CE)

Le signataire ci-dessous, Lisardo Carballal, autorisé par Productos Mcland S.L., dont l'adresse est C/ La Fragua 22, 28933, Móstoles, España, déclare que les machines Garland modèles Shaker200FW-V20 avec numéro de série de l'année 2020 en avant (l'année de fabrication est clairement indiqué sur la plaque d'identification de la machine suivi du numéro de série) et dont la fonction est "Machine pour main portable équipée de tiges de carbone qui vibrent pour recueillir les olives.", respectent toutes les conditions de la Directive 2006/42/CE du Parlement européen et du Conseil du 17 mai 2006 relative aux machines et modifiant la directive 95/16/CE

Ces machines respectent aussi les conditions des directives communautaires suivantes:

- EN292-2 - EN60204-1



Lisardo Carballal
Chief Produits
Móstoles 13-07-2020

ÍNDICE

1. Introduzione	48
2. Norme e misure di sicurezza	49
3. Segnali di avvertenza	54
4. Simboli posti sulla macchina	54
5. Descrizione della macchina	55
6. Istruzioni per la messa in moto	57
7. Utilizzo della macchina	58
8. Manutenzione e assistenza	59
9. Trasporto	60
10. Magazzinaggio	60
11. Informazioni sullo smaltimento e il riciclaggio dell'attrezzatura	60
12. Condizioni di garanzia	61
Dichiarazione di conformità CE	62

1. INTRODUZIONE

Vi ringraziamo per l'acquisto di questa macchina Garland. Siamo sicuri che apprezzerete la qualità e le prestazioni della macchina, che vi renderà agevole il lavoro per un lungo periodo di tempo. La presente macchina dispone della più completa e professionale rete di assistenza tecnica a cui rivolgersi per la manutenzione, la risoluzione dei problemi, e per l'acquisto dei pezzi di ricambio e / o degli accessori.



ATTENZIONE! Prestate molta attenzione a tutte le istruzioni e avvertenze di sicurezza.

La mancata osservazione delle norme qui di seguito elencate può provocare - come conseguenza - scossa elettrica, incendio e/o serio infortunio.

 Usare questo scuotitore solamente per scuotere rami flessibili. Ogni altro uso può essere pericoloso ed è a vostro rischio e pericolo. Non utilizzare questa macchina per altri scopi non volute. L'utilizzo di questa macchina per le operazioni diverse da quelle previste può comportare in situazioni pericolose.

 **Conservate tutte le avvertenze e le istruzioni per vostra referenza futura.** Se in futuro pensate di vendere la macchina, al nuovo proprietario non dimenticate di consegnare anche il manuale.

L'espressione "Interruttore in posizione Aperto" che compare nelle istruzioni significa che la macchina spenta, mentre l'espressione "Interruttore in posizione Chiuso" significa che la macchina è collegata/accesa.

Ricordate che l'utente è responsabile per incidenti e danni a se stesso, a terzi e cose. In caso di incidenti e danni personali, a terzi o cose le responsabilità ricadono sull'utilizzatore. Il fabbricante non sarà ritenuto in alcun modo responsabile di eventuali danni causati da abuso o uso improprio della macchina.

TRADUZIONE DELLE ISTRUZIONI ORIGINALI

Ref.:GVSHAKER200FWV20M0720V1

DATA DI PUBBLICAZIONE: 29/07/2020

DATA DI REVISIONE: 30/07/2020

2. NORME E MISURE DI SICUREZZA

⚠ Per evitare un uso improprio della macchina, prima del primo utilizzo leggete attentamente le istruzioni del manuale. Tutte le informazioni contenute in esso sono rilevanti per la vostra sicurezza personale e di quella delle persone, animali o cose presenti nelle vicinanze. Per qualsiasi chiarimento riguardante le informazioni contenute in questo manuale vi preghiamo di rivolgervi ad un professionista o di andare dal punto vendita presso il quale avete acquistato la macchina.

Il seguente elenco di pericoli e precauzioni include le situazioni più probabili che si possono verificare nell'uso di questa macchina. Se siete in una situazione non descritta in questo manuale è necessario il buon senso, cercando di far funzionare la macchina nella maniera più sicura possibile o, se vedete pericolo, non utilizzare la macchina.

2.1. UTILIZZATORI

La presente macchina è stata progettata per essere utilizzata da persone adulte, le quali hanno letto e ben compreso ogni istruzione. Questa macchina non può essere utilizzato da persone (compresi i bambini) con ridotte capacità fisiche, psicologiche o mentali, o mancanza di esperienza o di conoscenza.

⚠ Attenzione! Non permettere mai che persone minori di età utilizzino questa macchina.

⚠ Attenzione! Non permettere mai a persone che non hanno ben compreso le istruzioni l'utilizzo di questa macchina.

Prima dell'utilizzo cercate di familiarizzare con la macchina, assicurandovi di conoscere esattamente dove si trovano i comandi, i dispositivi di sicurezza e il modo in cui vanno utilizzati.

Se siete un utente inesperto, vi raccomandiamo di eseguire compiti semplici e, se possibile, sotto la supervisione da una persona esperta.

⚠ Attenzione! Prestate la macchina solamente a persone che hanno familiarità con questo tipo di macchina e che sanno come utilizzarlo. All'utilizzatore prestate sempre, assieme alla macchina, il manuale d'istruzioni in modo che lo possa leggere attentamente e ben comprendere. La macchina risulta pericolosa nelle mani di utenti inesperti.

Questa macchina risulta pericolosa nelle mani di utenti inesperti.

2.2. SICUREZZA PERSONALE

Siate vigili, fate attenzione a ciò che state facendo e usate sempre il buon senso durante l'utilizzo.

Tenere i pettini e in generale le parti in movimento lontane dal viso.

Non utilizzare questa macchina mentre stanco o sotto l'effetto di droghe, alcol o farmaci.

Un attimo di distrazione durante la guida di questa macchina può causare gravi lesioni personali. Non utilizzare mai la macchina con protezioni difettose, o senza dispositivi di sicurezza.

Vietato modificare i comandi della macchina o i regolatori di velocità del motore.

Prima di avviare l'unità rimuovete tutte le chiavi o gli utensili manuali sia dalla macchina che dall'area di lavoro. Una chiave o un attrezzo lasciato vicino alla macchina rischia di venire a contatto e scagliato da una delle parti mobili della macchina verso cose o persone causando infortunio.

Mantenete sempre un appoggio appropriato dei piedi e fate funzionare la macchina solo quando vi trovate in piedi su di una superficie fissa, piana e sicura. Superfici scivolose o instabili possono causare la perdita di equilibrio o del controllo della macchina.

Utilizzare sempre la macchina sostenendola con due mani.

Se siete un utilizzatore alle prime armi, vi raccomandiamo innanzitutto di acquisire un minimo di pratica operando su di una superficie piana.

Se la macchina vibra in modo anomalo: spegnere il motore e controllare la macchina alla ricerca delle cause possibili, quindi riparatela. Se non individuate la causa di malfunzionamento, portare la macchina dal servizio assistenza.

Non toccare lo scarico della macchina quando il motore acceso o subito dopo che si è spento. Lo scarico di questa macchina raggiunge temperature elevate mentre quest'ultima è in funzione e la temperatura si mantiene alta anche dopo l'arresto della stessa.

Non lasciare la macchina in funzione senza sorveglianza. Se si deve lasciare la macchina, spegnere il motore, attendere fino al completo arresto e scollegare la pipetta della candela.

Quando si trasporta prenderlo sempre la macchina sostenendola con due mani e a distanza delle parti del corpo.

Conservate gli utensili fuori dalla portata dei bambini.

Non utilizzare mai la macchina con protezioni difettose, o senza dispositivi di sicurezza.

2.2.1. VESTITI DE LAVORO E ATTREZZATURA DI SICUREZZA

Vestite correttamente. Non indossate abiti sciolti o gioielli. Mantenete i vostri capelli, i vostri abiti e i guanti lontano dalle parti mobili della macchina. Vestiti sciolti, gioielli o capelli lunghi rischiano di impigliarsi all'interno delle parti in movimento della macchina. Per prevenire lesioni sono raccomandate in aggiunta di indossare:



- Occhiali di sicurezza.



- Protezioni per l'udito.

- Guanti di sicurezza.



- Stivali antiscivolo.

- Calças compridas.

L'uso di indumenti e dispositivi di sicurezza supplementare di ridurre il rischio di lesioni personali.

Il rumore prodotto da questa macchina può danneggiare l'udito. Usate quindi apposite protezioni dell'udito per le orecchie. Se si lavora regolarmente con la macchina, recatevi con regolarità in visita da un medico per controllare lo stato del vostro udito.

⚠ **Attenzione:** Quando indossate le protezioni per l'udito prestate maggiore attenzione ai segnali visivi, dato che la vostra capacità di udire risulterà più debole.

Si consiglia di portare:

- Strumenti.
- La marcatura del nastro per l'area di lavoro.
- Cellulare (Per l'uso in caso di emergenza).

2.2.2. VIBRAZIONI

Il prolungato utilizzo della macchina espone l'utente alle vibrazioni che possono produrre la "sindrome delle dita bianche" (fenómeno di Ryanaud). Questa malattia riduce la sensibilità tattile di mani e la

capacità di regolare la temperatura, generando un intorpidimento delle dite e una sensazione di bruciore. Questa malattia può causare problemi nervi e alla circolazione sanguigna, nonché necrosi alle mani.

Un livello di vibrazione elevato e prolungati periodi di esposizione sono i fattori che contribuiscono alla malattia “delle dite bianche”. Per ridurre il rischio di malattia delle dite bianche si raccomanda di seguire le istruzioni seguenti:

- Indossare sempre guanti di lavoro.
- Assicurarsi di mantenere sempre le mani calde.
- Fare pause frequenti.
- Afferrare sempre saldamente le maniglie/ impugnature della macchina.

Se ravvisate alcuni dei sintomi della sindrome delle dite bianche, consultate immediatamente il vostro medico.

2.3. SICUREZZA NELL'AREA LAVORO



E' vietato utilizzare la macchina in ambienti esplosivi e in presenza di liquidi, gas e polveri infiammabili. Le macchine elettriche producono scintille che rischiano di infiammare la polvere o i gas.



L'area attorno alla macchina - in un raggio di 15 metri dal punto in cui si sta lavorando - va considerata zona di rischio, nella quale pertanto non dovrà esser consentito l'accesso a nessuno mentre la macchina è in funzione (Zona di sicurezza). Laddove necessario, utilizzate corde e segnali di avvertimento in modo da segnalare la zona di sicurezza.

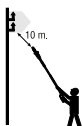

Mantenere una distanza minima di 10 metri dalle linee che portano corrente. Pericolo di morte per scossa elettrica.

Nel caso in cui il lavoro debba essere eseguito contemporaneamente da due o più persone, prima verificare sempre la presenza e la posizione degli altri operatori in modo da mantenere una distanza sufficiente tra ogni persona e tale da garantire la sicurezza.

Laddove necessario, utilizzate corde e segnali di avvertimento in modo da segnalare la zona di sicurezza.

Tenersi lontano dalla portata di bambini e di persone estranee durante l'utilizzo. Eventuali distrazioni estranei possono comportare la perdita di controllo. Controllate che nell'area di lavoro non entrino bambini, o animali.

2.4. SICUREZZA ELETTRICA

Questa macchina è progettata per funzionare con una batteria da 12 V e più di 20 Ah.

L'uso di una batteria differente può causare la rottura della macchina, l'esplosione della batteria e rischio di incendio.



Non esporre l'apparecchio alla pioggia o all'umidità. L'acqua tra di loro aumenta il rischio di scosse elettriche. E' severamente vietato toccare le prese o i cavi elettrici con le mani bagnate.

Mai tagliare il cavo. Vi è rischio di scossa elettrica e di danni alla macchina.

La spina elettrica della macchina deve potersi collegare alla presa di corrente. Non cambiate la spina per nessun motivo. Spine e prese conformi ridurranno il rischio di scossa elettrica.

Evitate il contatto del corpo con superfici messe a terra come tubi, radiatori, fornelli elettrici e frigoriferi.

Vi è un aumento del rischio di scosse elettriche se il vostro corpo è posto a terra.

Non abusate del cavo. Non utilizzare il cavo per il trasporto, il sollevamento o lo scollegamento dell'unità. Tenete il cavo lontano dal calore, dall'olio, da bordi taglienti o parti mobili. I cavi danneggiati o aggrovigliati aumentano il rischio di scossa elettrica.

Non utilizzare l'elettrotensile con il cavo o la spina danneggiati. Prima del collegamento, verificate che la spina e il cavo non presentino danni. Se ravvisate qualche danno, portate la macchina a riparazione presso un servizio tecnico autorizzato. Se il cavo risulta danneggiato o rotto, scollegatelo immediatamente. I cavi danneggiati o aggrovigliati aumentano il rischio di scossa elettrica.

La sostituzione della spina o del cavo di alimentazione deve sempre essere effettuata dal fabbricante o dal suo personale di servizio tecnico.

Non usate mai una presa o un cavo di prolunga danneggiato che non soddisfano le normative o i requisiti di questa unità.

Non utilizzare la macchina se l'interruttore di accensione non funziona correttamente. Qualsiasi macchina elettrica non più controllabile con l'interruttore risulta pericolosa e va assolutamente riparata.

Scollegate sempre la spina dalla presa prima di intervenire sulla macchina, e maneggiatela solo quando è scollegata.

2.5. USO E MANUTENZIONE DELLA MACCHINA

Usare questa macchina, gli accessori, gli attrezzi etc. in base a queste istruzioni e nella maniera prevista, tenendo in considerazione le condizioni di lavoro e il lavoro da svolgere. L'utilizzo della macchina per applicazioni diverse da quelle previste può provocare una situazione di pericolo. Il fabbricante non sarà ritenuto in alcun modo responsabile di eventuali danni causati da abuso o uso improprio della macchina.

Verificare che tutti i dispositivi di sicurezza siano installati e in buone condizioni.

Ricordate che l'utente è responsabile per incidenti e danni a se stesso, a terzi e cose. In caso di incidenti e danni personali, a terzi o cose le responsabilità ricadono sull'utilizzatore. Il fabbricante non sarà ritenuto in alcun modo responsabile di eventuali danni causati da abuso o uso improprio della macchina.

Non forzare la macchina. Utilizzatela bensì per l'applicazione più appropriata. L'utilizzo corretto della macchina - basato sul tipo di lavoro da realizzare - vi permetterà di lavorare meglio e in maniera più sicura.

Mantenete l'unità in buono stato. Verificate che le parti mobili non risultino disallineate o bloccate, che non ci siano parti rotte o altre condizioni che possono influire negativamente sul funzionamento della macchina. Ogniqualvolta che la macchina risulti danneggiata, fatela riparare prima dell'uso. Molti incidenti sono causati da una scarsa manutenzione dell'attrezzatura.

Mantenete le impugnature della macchina asciutte e pulite. Impugnature grasse o oleose risultano scivolose e possono causare la perdita di controllo dell'elettrotensile.

Se l'apparato inizia a vibrare in maniera anomala spegnete la macchina, scollegatela dalla rete ed

ispezionate l'unità per individuare la causa. Se non avete ancora individuato il problema, portate la macchina dal vostro servizio tecnico.

Spegnere il motore quando si lascia la macchina.

Diminuite la velocità del motore prima del suo arresto; se il motore è munito di una valvola d'interruzione per il combustibile, interrompetene il flusso una volta che il motore si è arrestato.

2.6. ASSISTENZA

Si prega di far esaminare periodicamente il vostro presso un servizio di assistenza specializzato, impiegando unicamente pezzi di ricambio identici. Ciò garantirà la sicurezza del vostro attrezzo.

2.7 FATTORI DI RISCHIO RESIDUI

 Anche quando la macchina viene utilizzata nel modo prescritto non è possibile eliminare tutti i fattori di rischio residui.

I seguenti rischi possono sorgere in relazione con la costruzione ed il design della macchina:

- Problemi di salute in conseguenza alle vibrazioni della macchina se la stessa viene utilizzata per un tempo superiore a quello raccomandato o non si utilizza correttamente la macchina o la stessa non ha subito una corretta manutenzione

AVVERTENZA! Questa macchina genera un campo elettromagnetico durante il funzionamento. Questo campo può interferire, in alcuni casi, con impianti medici attivi o passivi. Per ridurre il rischio di lesioni gravi o letali, le persone con impianti medici devono consultare il proprio medico e il produttore dell'impianto prima di utilizzare questa macchina.

3. ICONI DI AVVERTIMENTO

Le etichette di avvertimento indicano le informazioni necessarie per l'utilizzo della macchina.



Attenzione e avviso



Non lasciate che le persone entrano nell'area di lavoro. Quest'area sarà di un diametro di 15 m. dal punto in cui si sta lavorando.



Utilizzare guanti di sicurezza appropriati.



È necessario utilizzare protezione degli occhi .



È necessario utilizzare protezione per l'udito.



È necessario leggere attentamente il presente manuale prima di utilizzare la macchina.



Non toccare le aste con la macchina in movimento

4. SIMBOLI NELLA MACCHINA

Per garantire un uso e manutenzione sicuri della macchina, ci sono i seguenti simboli:



Avviamento (On).



Spegnimento (Off).

5. DESCRIZIONE DELLA MACCHINA

5.1. CONDIZIONI DI UTILIZZO

⚠ Usare questo scuotitore solamente per scuotere rami flessibili. Ogni altro uso può essere pericoloso ed è a vostro rischio e pericolo. Non utilizzare questo macchina per altri scopi non volute. L'utilizzo di questo macchina per le operazioni diverse da quelle previste può comportare in situazioni pericolose. Utilizzare la macchina all'esterno, in ambiente asciutto e a temperature comprese tra 5°C e 45°C.

Ricordate che l'utente è responsabile per incidenti e danni a se stesso, a terzi e cose. In caso di incidenti e danni personali, a terzi o cose le responsabilità ricadono sull'utilizzatore. Il fabbricante non sarà ritenuto in alcun modo responsabile di eventuali danni causati da abuso o uso improprio della macchina.

5.2. DESCRIZIONE DETTAGLIATA DAL PRODOTTO

1. Pettine
2. Corpo del motore
3. Chiusura dell'asta telescopica
4. Asta telescopica
5. Impugnatura
6. Cavo di collegamento
7. Cavo di prolunga (15 m)
8. Portafusibili
9. Pinzette

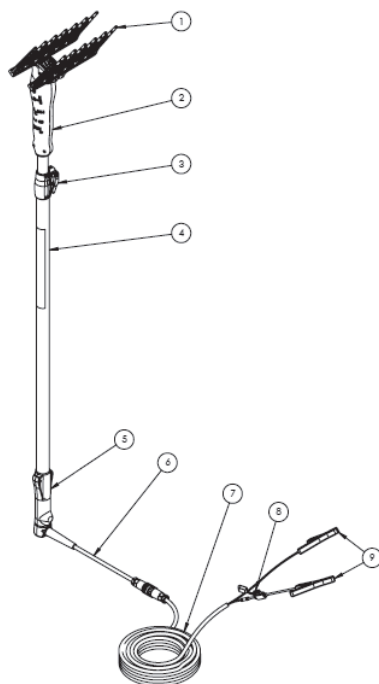

Le foto e i disegni riportati nel presente manuale sono puramente indicativi e potrebbero non corrispondere al prodotto reale.

5.3. CARATTERISTICHE TECNICHE

Descrizione		Scuotitore de batteria
Segna		Garland
Modello		SHAKER 200 FW-V20
Motore		Elettrico 230 V ~ 50 Hz
Tensione batteria (V)		12
Colpi al minuto (massimo)		1.200
Pettine scuotitore	Numero di aste	14
	Materiale	Alluminio
Peso (kg)		2,4

Le caratteristiche tecniche sono soggette a modifiche senza preavviso.

6. ISTRUZIONI PER LA MESSA IN MOTO

6.1. DISIMBALLAGGIO E LISTA DELLE PARTI

La macchina include le seguenti parti, che potete trovare all'interno della scatola:

- Trasmissione
- Aste (14)
- Cavo prolunga con pinze (15 m)
- Manuale di istruzioni

Rimuovere con cautela tutti gli elementi dalla scatola e assicurarsi che tutti gli elementi elencati siano presenti. Controllare il prodotto con attenzione per assicurarsi non vi siano componenti danneggiati. Se una qualsiasi parte risulta danneggiata o manca qualche componente, non utilizzare la macchina prima di aver risolto il problema.

L'utilizzo della macchina in queste condizioni può causare scosse elettriche, incendi e / o lesioni gravi!

6.2. MONTAGGIO

1. Rimuovere l'asta fino a quando non esce il manicotto di bloccaggio del cavo

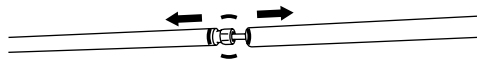

2. Svitare il manicotto di bloccaggio del cavo in modo che il cavo possa scorrere

3. Collegare i cavi rosso e nero attraverso il connettore

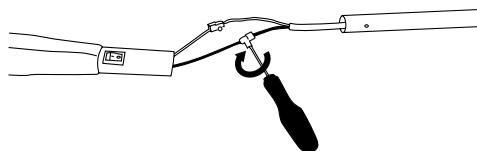

4. Tirare il cavo dalla base della barra per consentire ai connettori di entrare nella barra.

5. Inserire l'asta nella boccola fino a quando il foro per la vite è in posizione

6. Inserire la vite di bloccaggio della barra nella boccola

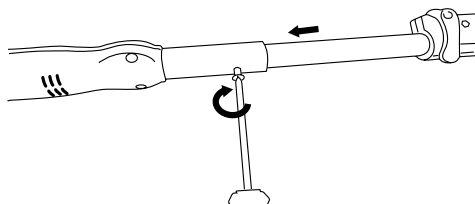

7. Stringere il pressacavo alla base dell'asta

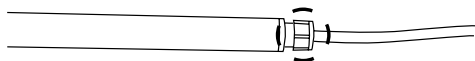

8. Inserire l'asta nel manicotto di bloccaggio

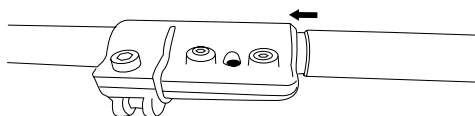

9. Avvitare le due viti esagonali nella boccola rossa per bloccare l'asta

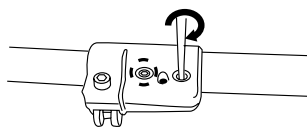

6.3 FISSAGGIO DEL CAVO PROLUNGA

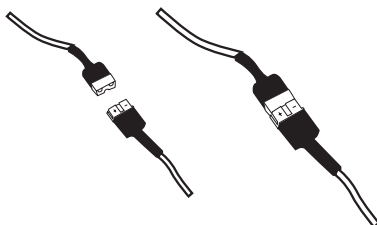

6.4. MESSA IN MOTO

6.4.1. PUNTI DI VERIFICA PRIMA DI INIZIARE

 Vietato utilizzare la macchina se risulta danneggiata o non correttamente regolata.

Utilizzate la macchina solo per gli scopi per i quali è stata progettata. L'uso di questa elettrosega per qualsiasi altro uso è pericoloso e può causare danni nei confronti dell'utilizzatore e / o della macchina.

Controllare:

- La macchina completamente e verificare che non vi siano parti allentate (viti, dadi, ecc.) o danni.
- Che la protezione sia correttamente montata sulla macchina.
- Che il testina non sia danneggiata.

Fissare, riparare o sostituire tutto il necessario prima di utilizzare la macchina.

6.4.2. CONNESSIONE DELLA BATTERIA ALLA MACCHINA

Connettere le pinze della prolunga alla batteria. La pinza rossa al terminale positivo della batteria e quella nera al terminale negativo.

6.4.3. AVVIAMENTO ET ARRESTO DEL MOTORE

Avviamento della macchina:

Posizionare l'interruttore in "I".

Disconnessione della macchina:

Spegnere il motore spostando l'interruttore alla posizione "O".

6.4.5. PUNTI DI VERIFICA PRIMA DELL' AVVIAMENTO

E' importante prestare attenzione a eventuali parti sciolte e alla temperatura della macchina. Se notate un'anomalia nella macchina fermatevi subito per controllare attentamente. In caso di qualche anomalia o problema, prendere la macchina a riparazione dal servizio tecnico . Mai continuare ad utilizzare la macchina se il funzionamento non sembra corretto.

 Non utilizzare la macchina se è danneggiata o non correttamente regolata.

7. UTILIZZO DELLA MACCHINA

 Utilizzate la macchina solo per gli scopi per i quali è stata progettata. L'uso di questa macchina per qualsiasi altro uso è pericoloso e può causare danni nei confronti dell'utilizzatore e / o della macchina.

Evitare di far funzionare la macchina quando il terreno è umido, quando possibile. Prestare particolare attenzione quando si usa la macchina sotto la pioggia o dopo la pioggia perché il terreno è scivoloso e si può scivolare.

Se si scivola o cade, spostare l'interruttore in posizione "O" (Off).

Non fate affidamento unicamente sui dispositivi di sicurezza della macchina.

Dobbiamo prestare attenzione a eventuali parti sciolte o al surriscaldamento della macchina. Se si rilevano anomalie fermare immediatamente la macchina e controllare attentamente. In caso di errore portare della macchina per il servizio di riparazione. In nessun caso si dovrebbe continuare a lavorare se si nota che il funzionamento non è corretto.

Ricordate di usare sempre la macchina con le mani pulite e libera da carburante o di olio.

Non permettere a nessuno di entrare nell'area di lavoro della macchina. Questo area di lavoro deve avere un perimetro di 15 metri ed è una zona pericolosa.

E' sempre necessario spegnere il motore prima di trasportare la macchina tra le diverse aree di lavoro. Non lasciare mai la macchina incustodita.

Mai utilizzare accessori nella macchina ad eccezione di quelli raccomandati dalla nostra azienda. Il loro uso potrebbe provocare gravi danni all'operatore, alle persone presenti in prossimità della macchina e alla macchina stessa.

Rispettate sempre le regole di sicurezza indicate dal presente manuale.

7.1. FISSAGGIO DELLA MACCHINA E ORIENTAMENTO

Sorreggere la macchina con le mani sulla trasmissione.

 **Attenzione!**: Per ridurre il rischio di perdita di controllo e dei danni (anche mortali) per l'utente o persone vicine, non usare mai la macchina con una sola mano.

7.2 REGOLARE LA LUNGHEZZA DELLA PERTICA

La pertica di questa macchina si può regolare in lunghezza. Per regolare la lunghezza della pertica:

1. Allentare il collare
2. Allungare o accorciare la pertica alla lunghezza desiderata.
3. Stringere il collare

8. MANUTENZIONE E ASSISTENZA

Effettuate controlli periodici per assicurare un funzionamento efficace dell'elettrotensile.

Per una manutenzione completa si consiglia di portare la macchina al vostro servizio di assistenza clienti.

 Effettuate tutte le operazioni di manutenzione della macchina, con la stessa posta su di una superficie piana e pulita. Non tentate mai di effettuare manutenzione sulla macchina mentre è in funzione. Effettuate tutte le operazioni di manutenzione della macchina, con la stessa posta su di una superficie piana e pulita.

Usate solo il ricambio adatto per la macchina in modo da ottenere un rendimento adeguato alla macchina. Questo ricambio è acquistabile presso i distributori ufficiali del prodotto. L'uso di altri ricambi può causare rischi, danni per l'utente, e alle persone intorno alla macchina.

La rimozione dei dispositivi di sicurezza, una manutenzione impropria, con ricambi non originali può causare lesioni alla persona.

9. TRASPORTO

Non sollevare o trasportare la macchina mentre il motore è in funzione. E' sempre necessario anche spegnere il motore prima di trasportare la macchina tra le diverse aree di lavoro.

Trasportare sempre la macchina con il motore spento. Tenere la macchina sempre alta da terra.

Se si trasporta la macchina all'interno di un veicolo, fissatela saldamente per evitare scivolamenti o ribaltamenti della stessa.

10. MAGAZZINAGGIO

Conservate la macchina inutilizzati in un luogo sicuro e fuori dalla portata dei bambini, in modo da non mettere in pericolo nessuna persona. La macchina inutilizzata deve essere sempre tenuta pulita, e posta sopra una superficie piana. Conservate la macchina in un luogo dove la temperatura sia compresa tra gli 0° C e i 45° C.

Prima di riporre la macchina, eseguite sempre la manutenzione .

11. INFORMAZIONI SULLO SMALTIMENTO E IL RICICLAGGIO DELL'ATTREZZATURA

Sbarazzarsi del dispositivo in modo ecologico. Non dobbiamo sbarazzarci delle macchine insieme ai rifiuti domestici. I componenti di plastica e metallo possono essere classificati secondo la loro natura e riciclati.



I materiali utilizzati per il confezionamento/ imballaggio di questa macchina possono essere riciclati. Si raccomanda di non gettare gli imballaggi tra la spazzatura domestica. Smaltite in un apposito centro di raccolta per i rifiuti.



12. CONDIZIONI DI GARANZIA

12.1. PERIODO DI GARANZIA

- Il periodo di garanzia (legge 1999/44 CE) secondo i termini descritto di seguito è di 2 anni dalla data acquisto di ricambi e manodopera, contro i difetti produzione e dei materiali.

12.2. ESCLUSIONI

Garland garanzia non copre:

- L'usura e rottura.
- L'abuso, negligenza, incurante funzionamento o mancanza di manutenzione.
- Difetti causati da uso improprio, danni perché attraverso le manipolazioni del personale non autorizzato Garland o uso di ricambi non originali.

12.3. TERRITORIO

- La garanzia Garland assicura copertura del servizio in tutto il paese.

12.4. IN CASO DI INCIDENTE

- La garanzia deve essere debitamente compilato con tutti i dati richiesti e accompagnato dalla fattura o acquisto di biglietti del venditore.

AVVISO!

PER GARANTIRE UN FUNZIONAMENTO DI
MASSIMA SICUREZZA, SI PREGA DI LEGGERE IL
LIBRO DI
ISTRUZIONI PRIMA DELL'USO.

DICHIARAZIONE DI CONFORMITÀ (CE)

Il sottoscritto, Lisardo Carballal , autorizzato da Productos Mcland S.L., con sede in C/ La Fragua 22, 28933, Móstoles, España , dichiara che le macchine Garland modelli Shaker200FW-V20 con numero di serie del anno 2020 in poi (l'anno di fabbricazione si indica in modo chiaro sulla targhetta di identificazione della macchina, seguito dal numero di serie) e la cui funzione è "Macchina portatile dotata di aste in carbonio che vibrano per la raccolta di olive", soddisfano tutti i requisiti della Direttiva 2006/42/CE del Parlamento europeo e del Consiglio del 17 maggio 2006 relativa alle macchine e che modifica la direttiva 95/16/CE

Queste macchine soddisfano anche i requisiti delle seguenti direttive comunitarie:

- EN292-2 - EN60204-1



Lisardo Carballal
Product manager
Móstoles 13-07-2020

ÍNDICE

1. Introdução	64
2. Normas e precauções de segurança	65
3. Rótulos de aviso	70
4. Símbolos na máquina	70
5. Descrição da máquina	71
6. Instruções para colocação	73
7. Uso da máquina	74
8. Manutenção e serviço	75
9. Transporte	76
10. Armazenagem	76
11. Informações sobre a destruição de equipamentos / reciclagem	76
12. Garantia	77
Declaração de conformidade CE	78

1. INTRODUÇÃO

Obrigado por escolher esta máquina Garland. Temos a certeza que vai apreciar a qualidade e o desempenho da máquina, o que facilitará a sua tarefa por um longo período de tempo. Lembre-se que esta máquina tem a rede de assistência mais abrangente e técnica especializada para o qual você pode ir para a manutenção da sua máquina solucionar problemas e comprar peças de reposição e/ou acessórios.



ATENÇÃO! Leia todos os avisos de segurança e todas as instruções. Se você não seguir todas as instruções indicadas

abaixo pode resultar em choque elétrico, incêndio e / ou ferimentos graves. Antes para usar esta máquina leia atentamente as informações indicadas neste manual sobre técnicas de funcionamento correto e seguro.

 Utilize este varejador apenas para varear ramos flexíveis. Utilizar esta máquina para qualquer outro uso poderia ser perigoso e será da sua inteira responsabilidade. O uso de máquina para outras operações que não as previstas podem levar a situações perigosas.

Guarde todos os avisos e todas as instruções para referência futura. Se você vender a máquina no futuro lembre-se de entregar este manual para o novo proprietário.

A expressão “Interruptor na posição Aberta” significa interruptor desligado e a expressão “Interruptor na posição Fechado” significa ligado.

TRADUÇÃO DAS INSTRUÇÕES ORIGINAIS

Ref.:GVSHAKER200FWV20M0720V1

DATA DE PUBLICAÇÃO: 29/07/2020

DATA DE REVIÇÃO: 30/07/2020

Lembre-se o operador da máquina é responsável pelos perigos e acidentes causados a outras pessoas ou coisas. O fabricante não se faz responsável de forma alguma por qualquer dano causado pelo abuso ou uso indevido da máquina.

2. NORMAS E PRECAUÇÕES DE SEGURANÇA

⚠ Para evitar manuseio inadequado da máquina leia todas as instruções contidas neste manual antes da primeira utilização. Todas as informações contidas neste manual são relevantes para a sua segurança pessoal e de pessoas, animais e coisas que estão ao redor. Se você tiver qualquer dúvida sobre as informações contidas neste manual pergunte a um profissional ou vá para o estabelecimento onde adquiriu esta máquina para resolvê-lo.

A seguinte lista de perigos e precauções inclui as situações mais prováveis de que possam acontecer durante o uso desta máquina. Se você estiver em uma situação não descrita neste manual, usar o sentido comum para usar o aparelho em forma o mais segura possível, ou, se você vê o perigo, não use a máquina.

2.1. USUÁRIOS

Esta máquina foi projetada para ser manipulado por usuários maiores de idade e que tenham lido e entendido estas instruções. Esta máquina não pode ser usada por pessoas (incluindo crianças) com capacidades físicas, psicológicas ou mentais reduzidas, ou falta de experiência ou conhecimento.

⚠ ATENÇÃO: Não permitir que menores utilizar esta máquina.

⚠ ATENÇÃO: Não permitir que as pessoas que não compreendem estas instruções utilizem este equipamento.

Antes de utilizar esta máquina tem que estar familiarizado com ela para assegurar que você sabe exatamente onde está todos os controles, dispositivos de segurança e como eles devem ser usados.

Se você é um principiante, recomendamos que você execute no mínimo um exercício prático de tarefas simples e, se possível, acompanhado por uma pessoa experiente.

⚠ ATENÇÃO: Só dê esta máquina para as pessoas que estejam familiarizadas com este tipo de máquina e sabem como usá-la. Sempre leve com manual de instruções da máquina para que o usuário leia com atenção e entendê-lo.

Esta máquina é perigosa nas mãos de usuários não treinados.

2.2. SEGURANÇA PESSOAL

Fique alerta, observe o que você está fazendo e use o bom senso ao operar a máquina.

Colocar a cara o mais afastado possível das varetas e em geral das peças que estão em movimento.

Não use esta máquina quando estiver cansado ou sob a influência de drogas, álcool.

Um momento de desatenção enquanto opera a máquina pode causar ferimentos graves.

Nunca utilize a máquina com defeito guardas, ou sem dispositivos de segurança.

Não modifique os controles desta máquina ou reguladores de velocidade de rotação do motor.

Remover todas as chaves ou ferramentas manuais área de máquinas e de trabalho antes de iniciar a máquina. A chave ou ferramentas à esquerda perto da máquina pode ser jogada por uma parte da máquina em movimento e do projeto causando danos pessoais.

Não se exceda. Mantenha seus pés firmemente no chão e equilíbrio em todos os momentos.

Mantenha sempre um apoio apropriado dos y faça funcionar a máquina somente quando este de pé sobre uma superfície fixa, segura e nivelada. As superfícies escorregadias ou instáveis podem provocar uma perda de equilíbrio ou de controle da máquina.

Ao trabalhar com maquina segurar sempre a mesma com as duas mãos.

Se você for um usuário inexperiente, recomendamos que você tenha uma prática mínima em uma superfície plana.

Se o dispositivo começa a vibrar de forma estranha desligue a máquina, desconecte-a da rede e examine o dispositivo para descobrir a causa. Se não detectar a razão leve a sua máquina para o serviço técnico. As vibrações são sempre uma indicação de um problema na máquina.

Guarde as ferramentas fora do alcance das crianças.

Nunca utilize a máquina com defeito guardas, ou sem dispositivos de segurança.

Não modifique os controles desta máquina ou reguladores de velocidade de rotação do motor.

2.2.1. VESTUÁRIO E EQUIPAMENTO DE SEGURANÇA

Vista corretamente. Não use roupas soltas ou joias. Mantenha seu cabelo, roupas e luvas longe das peças móveis. Roupas largas, joias ou cabelos longos podem ser agarrados por partes em movimento.

Ao usar esta ferramenta use o equipamento de segurança a seguir:



- Óculos de segurança.



- Proteção auditiva.



- Luvas de segurança.



- Não escorregadia botas

- Pantaloni lunghi.

O uso de roupas e equipamentos de segurança adicional irá reduzir o risco danos pessoais.

O ruído desta máquina pode prejudicar sua audição. Use protetores auriculares. Trabalha-se regularmente com esta máquina deve visitar regularmente o médico para verificar a sua audição.

 **Atenção:** Ao trabalhar com proteção de audição deve ter mais cuidadoso com as pistas visuais porque a audição será mais fraca. Deve utilizar:

- Ferramentas.
- Fita de sinalização para demarcar a zona de trabalho.
- Tele móvel (para uma emergência).

2.2.2. VIBRAÇÕES

O uso prolongado da máquina expõe o usuário a vibrações que podem causar a doença de “dedos brancos” (fenômeno de Raynaud). Esta doença reduz a sensação de toque das mãos e da capacidade de regular a temperatura, criando uma insensibilidade

nos dedos e uma sensação de queimação. Ela pode causar problemas nervosos e de circulação e até mesmo necrose da mão.

Altos níveis de vibração e longos períodos de exposição são os fatores que contribuem para a doença dos dedos brancos. Para reduzir o risco de doença de dedo branco precisa considerar estas recomendações:

- Use sempre luvas.
- Assegure-se de ter sempre as mãos quentes.
- Faça pausas frequentes.
- Segure firmemente a máquina sempre pelas alças.

Se sentir algum dos sintomas da doença do “dedo branco” consulte o seu médico imediatamente.

2.3. SEGURANÇA NA ÁREA DO TRABALHO



Não opere esta máquina em atmosferas explosivas e na presença de líquidos inflamáveis, gases e poeira. Máquinas elétrica criam faíscas que podem inflamar a poeira e causar fumaça.



Zona compreendida num radio de 15 m ao redor da máquina deve ser considerada como zona de risco onde ninguém deveria entrar enquanto o equipamento estiver em funcionamento e, quando necessário, deverão ser utilizadas cordas e sinais de advertência ao redor da zona de trabalho.

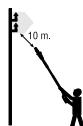

Mantenha uma distância mínima de 10 metros das linhas condutoras de energia. Perigo de morte por choque elétrico.

Quando duas ou mais pessoas trabalhem de forma simultânea, verifique sempre a presença e localização do resto pessoal com a finalidade de manter a distância de segurança necessária entre pessoas.

Manter afastado de crianças e curiosos durante a operação desta máquina. Distrações podem fazer você perca o controle.

Tenha cuidado para que não entrem crianças na área de trabalho, pessoas ou animais.

2.4. SEGURANÇA ELÉTRICA

Esta máquina foi desenhada para trabalhar ligada a uma bateria de 12V com mais de 20 Ah.

Nunca corte o cabo. Existe um risco de choque elétrico e danos a máquina.

A tomada de corrente da máquina deve coincidir com a base do soquete. Nunca modifique a tomada de forma alguma. As tomadas sem modificações nas bases compatíveis irá reduzir o risco de choque elétrico.

Evite o contato do corpo com superfícies que estejam em contacto com a terra, como tubos, radiadores, fogões e refrigeradores. Há um aumento do risco de choque elétrico se seu corpo está aterrado.



Não exponha este aparelho à chuva ou piso molhado. Se entra água neste equipamento aumenta o risco de choque elétrico. Não toque as tomadas com as mãos molhadas.

Não abuse do cabo. Não use o cabo para o transporte, elevação ou desligar a máquina. Mantenha o cabo longe do calor, óleo, bordas afiadas ou partes móveis. Cabos danificados ou emaranhados aumentam o risco de choque elétrico.

Nunca utilizar este equipamento com um cabo ou ficha danificado. Antes de ligar a máquina, verifique que o estado do cabo para antes de ligar.

Se você encontrar qualquer dano a sua máquina para enviar um técnico para conserto. Se o cabo estiver danificado ou quebrado, desligue imediatamente. Cabos danificados ou emaranhados aumentam o risco de choque elétrico.

A substituição do cabo de ficha ou alimentação deve sempre fazer o fabricante ou o seu suporte técnico.

Nunca use uma extensão se o cabo e danificado que não cumprir os regulamentos e os requisitos para esta máquina.

Não use esta máquina se o interruptor não muda entre “fechado” e “aberto”. Qualquer máquina elétrica que não pode ser controlada com o interruptor é perigosa e deve ser reparado.

Sempre desconecte a ficha da doca antes de realizar qualquer trabalho na máquina.

Somente quando você lidar com essa máquina é desligada.

2.5. USO E CUIDADOS

Use esta máquina, acessórios, suprimentos e assim por diante. De acordo com estas instruções e tendo em conta as condições de trabalho a desenvolver.

A utilização deste equipamento para aplicações que não as previstas podem causar uma situação perigosa. O fabricante não se faz responsável de forma alguma por qualquer dano causado pelo abuso ou uso indevido da máquina.

Verifique se todos os elementos de seguridade estão instalados e em boas condições.

Lembre-se o operador da máquina é responsável pelos perigos e acidentes causados a outras pessoas

ou coisas. O fabricante não se faz responsável de forma alguma por qualquer dano causado pelo abuso ou uso indevido da máquina.

Não force a máquina. Use esta máquina para a aplicação certa. Usando a máquina certa para o tipo de trabalho a ser feito melhor e permitem que você trabalhe mais seguro.

Manter esta máquina. Verifique se as peças móveis não estão desalinhadas ou bloqueadas, sem partes quebradas ou outras condições que podem afetar o funcionamento desta máquina. Sempre que esta máquina está danificada repará-lo antes de usar. Muitos acidentes são causados por máquinas, mal conservadas.

Manter as empunhaduras de esta máquina secas e limpas. As empunhaduras gordurosas ou oleosas são escorregadias e pode causar perda de controle sobre a máquina.

Se o dispositivo começa a vibrar de forma estranha desligue a máquina, desconecte-a da rede e examine o dispositivo para descobrir a causa.

Se não detectar a razão leve a sua máquina para o serviço técnico. As vibrações são sempre uma indicação de um problema na máquina.

Desligue o motor sempre que deixar a máquina.

2.6. SERVIÇO

Por favor, reveja periodicamente a sua máquina para um serviço de reparação qualificado usando apenas peças de reposição idênticas. Isso vai garantir a segurança da máquina é mantida.

2.7. FATORES DE RISCO RESIDUAL

 Mesmo quando usando a máquina de forma prescrita, não é possível eliminar todos os fatores de risco residuais. Os seguintes perigos podem surgir no âmbito da construção e ao desenho da ferramenta:

- Problemas de saúde como resultado das vibrações produzidas pela máquina, se ele é usada por um período de tempo mais longo do que recomendado ou não é usada corretamente ou máquina não esta bem mantida.

AVISO! Este aparelho produz um campo eletromagnético durante o seu uso. Este campo pode, em algumas circunstâncias, interferir com implantes médicos ativos ou passivos. Para reduzir o risco de morte ou ferimentos graves pessoas com implantes médicos devem consultar seus médicos e o fabricante do implante antes de utilizar esta máquina.

3. RÓTULOS DE AVISO

Os seguintes rótulos representam uma informação acerca do produto ou instruções sobre o seu uso.



Aviso e Atenção.



Não permita que alguém entre na zona operacional perigosa consigo. A zona perigosa é uma zona com 15 metros de raio.



Use luvas de segurança apropriado.



Luvas de segurança.



Proteção auditiva.



Ler atentamente o manual do usuário antes de utilizar esta máquina.



Não tocar nas varetas com a máquina a trabalhar.

4. SÍMBOLOS NA MÁQUINA

Para um funcionamento e manutenção seguros, os respectivos símbolos são gravados em relevo sobre a máquina.



Posição do interruptor de Aceso.



Posição do interruptor apagado.

5. DESCRIÇÃO DA MÁQUINA

5.1. CONDIÇÕES DE USO

⚠ Utilize este varejador de azeitonas apenas para sacudir os ramos flexíveis. Utilizar esta máquina para qualquer outro uso poderia ser perigoso e será da sua inteira responsabilidade. O uso de máquina para outras operações que não as previstas podem levar a situações perigosas. Utilize esta máquina no exterior, em ambientes secos e temperaturas entre 5° C y 45° C.

Lembre-se o operador da máquina é responsável pelos perigos e acidentes causados a outras pessoas ou coisas. O fabricante não se faz responsável de forma alguma por qualquer dano causado pelo abuso ou uso indevido da máquina.

5.2. DESCRIÇÃO DE PRODUTO DETALHADA

1. Pente
2. Corpo do motor
3. Fechar a haste telescópica
4. Haste telescópica
5. Aderência
6. Cabo de conexão
7. Cabo de extensão (15 m)
8. Porta-fusível
9. Pinças

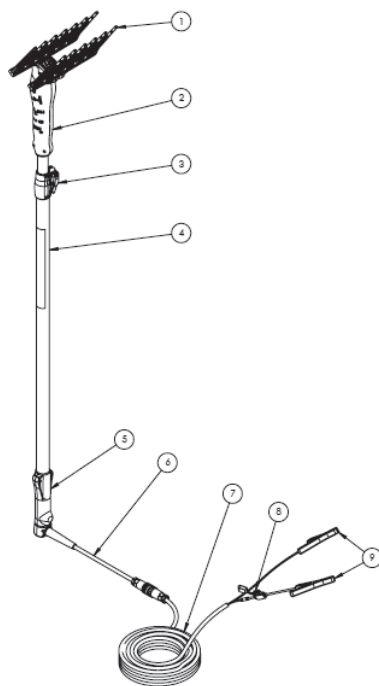

As imagens e desenhos representados neste manual são orientativos e podem não corresponder com o produto real.

5.3. ESPECIFICAÇÕES TÉCNICAS

Descrição	Varejador de azeitonas de bateria	
Marca	Garland	
Modelo	SHAKER 200 FW-V20	
Motor	Elétrico 230 V ~ 50 Hz	
Tensão do grupo motopropulsor (V)	12	
Impactos por minuto (Máximo)	1.200	
Pente varejador	Numero de varetas	14
	Material	Varetas de alumínio
Peso seco (kg)	2,4	

As características técnicas podem ser modificadas sem aviso prévio.

6. ISTRUZIONI PER LA MESSA IN MOTO

6.1. DESEMBALAGEM E LISTA DE MATERIAIS

Esta máquina inclui o seguinte, que você vai encontrar dentro da caixa:

- Transmissão
- Varetas (14)
- Cabo extensíveis com garras (15 m)
- Manual de instruções.

Cuidadosamente retire todos os elementos da caixa e certifique-se de que todos os elementos listados estão presentes. Inspeccione o produto cuidadosamente para garantir que não existem elementos danificados. Se alguma parte da máquina está danificado ou faltando um pedaço não utilizá-lo até você ter corrigido o problema.

A utilização desta máquina em mas condições pode causar um choque elétrico, incêndio e/ou uma lesão grave.

6.2. MONTAGEM DO VAREJADOR

1. Remova a haste até que a luva de travamento do cabo saia



2. Desaparafuse a luva de travamento do cabo para que ele possa deslizar

3. Conecte os cabos vermelho e preto através do conector

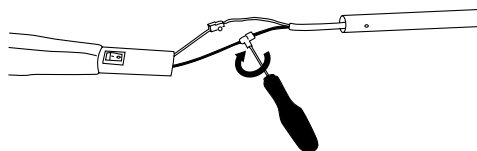

4. Puxe o cabo da base da barra para permitir que os conectores entrem na barra.

5. Insira a haste na bucha até que o orifício do parafuso esteja no lugar

6. Insira o parafuso de travamento da barra na bucha

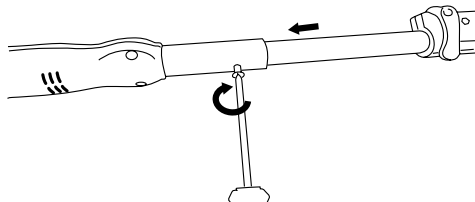

7. Aperte o bucim de trava do cabo na base da haste

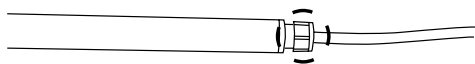

8. Insira a haste na luva de travamento

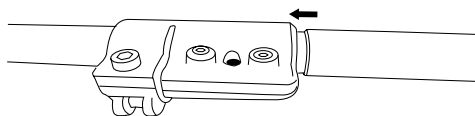

9. Aperte os dois parafusos sextavados na bucha vermelha para travar a haste

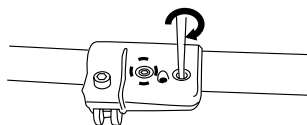

6.3 MONTAGEM DO CABO EXTENSÍVEL

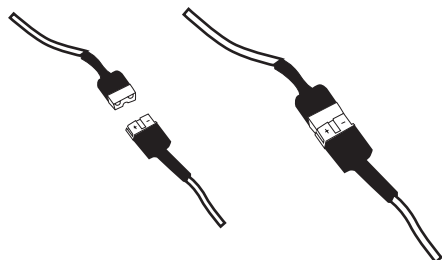

6.4. INICIAR A MÁQUINA

6.4.1. PONTOS DE VERIFICAÇÃO ANTES DE INICIAR

 Não utilize a unidade se ela estiver danificada ou mal ajustada.

Utilize esta máquina para o propósito para o qual foi concebido. Qualquer outro uso pode ser perigoso para o usuário, para a máquina ou para pessoas, animais ou coisas que podem ser em torno de.

Verificar:

- Inspeccione toda a máquina, procurando peças soltas (porcas, cavilhas, parafusos, etc.) e quaisquer danos.
- Verifique se o protetor está firmemente seguro no seu lugar.
- Verificar se a lâmina não tem fendas.

Repare ou substitua, conforme necessário, antes de utilizar a máquina.

6.4.2 LIGAR A MÁQUINA Á BATERIA

Ligar as garras do cabo á bateria. A garra vermelha ao terminal positivo da bateria e a garra preta ao terminal negativo.

6.4.3 PARTIDA E PARADA

Conexão da máquina:

Mover o comutador de ignição para a posição "I"

Desligar a máquina:

Pare o motor movendo o comutador de ignição para a posição "O".

6.4.5. PONTOS DE VERIFICAÇÃO DEPOIS DE PARTIDA

É importante prestar atenção nas possíveis peças de reposição e na temperatura da máquina. Se

você detecta qualquer anomalia na máquina pare imediatamente e verifique-a com cuidado.

Em caso de qualquer defeito ou problema leve a máquina ao serviço técnico para permitir seja reparada. Em nenhum caso continue a usar a máquina se a operação não lhe parece adequada.

7. USO DA MÁQUINA

 Utilize esta máquina para o propósito para o qual foi concebido. Qualquer outro uso pode ser perigoso para o usuário, para a máquina e para pessoas, animais ou coisas que podem ser em torno de.

Evite operar o equipamento na grama molhada, onde possível. Tenha uma atenção especial ao operar sob chuva ou logo após cair chuva, pois o solo pode estar escorregadio.

Si você desliza ou cai-se, ponha o interruptor a posição "O" (desligado).

Mantenha o seu corpo afastado das partes cortantes enquanto o motor estiver em funcionamento.

Não confie exclusivamente nos dispositivos de segurança integrados nesta máquina.

É necessário prestar atenção para o possível afrouxado ou superaquecimento de partes da máquina. Se você detectar quaisquer anomalias pare imediatamente a máquina e verifique-a com cuidado. Em caso de falha leva a máquina ao serviço técnico para reparação. Em nenhum caso, você deve continuar a trabalhar com a máquina se observa que não funciona corretamente.

Lembre-se sempre usar a máquina com as mãos limpas e sem restos de combustível ou óleo.

Não permita que alguém entre na zona operacional perigosa consigo. A zona perigosa é uma zona com 15 metros de raio.

É necessário desligar o motor quando você se move entre diferentes áreas de trabalho.

Não utilize acessórios com esta cabeça para além das recomendadas pela nossa empresa. Pode originar lesões graves ao operador ou pessoas presentes, bem como danificar a máquina.

Sempre siga as regras de segurança estabelecidas neste manual.

Nunca deixe a máquina sem vigilância.

7.1. FIXAÇÃO E GUIA DA MÁQUINA

Agarrar a máquina com as mãos na transmissão.

 **Atenção!** Para reduzir o risco de perda de controle e potenciais danos (inclusive mortais) ao usuário ou as pessoas que estejam a volta, não use máquina com uma só mão. Nunca segure a máquina pelo protetor.

7.2 AJUSTAR O ALCANCE DA MÁQUINA

O prolongador da máquina pode ser regulado em alcance. Regulação do alcance da máquina:

1. Afrouxar a argola
2. Prolongue ou encurte o poste prolongador para o comprimento desejado.
3. Apertar a argola

8. MANUTENÇÃO E SERVIÇO

Faça inspeções periódicas para assegurar um funcionamento seguro e eficiente. Para uma inspeção

completa da sua máquina, contate o seu agente.

Não tente nunca configurar a máquina si esta em funcionamento. Efetue todas as manutenções da máquina com esta posta numa superfície plana e limpa.

Sempre use peças sobressalentes adequadas para obter um desempenho adequado da máquina e para evitar danos e riscos para usuário e máquina. As peças de reposição devem ser adquiridas no serviço técnico do Distribuidor.

O uso de outras peças podem causar riscos, danos ao usuário, a pessoas ao redor e a máquina.

A retirada dos dispositivos de segurança, manutenção incorreta, a substituição da barra e/ ou sequencia de caracteres com peças não originais podem causar lesões corporais.

9. TRANSPORTE

Nunca pegar ou transportar a máquina, enquanto o motor está funcionando. O motor deve ser desligado também quando a máquina seja transportada entre zonas de trabalho.

Sempre carregue a máquina com o motor desligado. Mantenha a máquina sempre alta para que não toque o chão.

Si vai levar a máquina num veículos segure-la firmemente para evitar o escorregamento ou revelar.

10. ARMAZENAGEM

Armazene a máquina sem uso num lugar longe do alcaide das crianças e que não ponha em risco a nenhuma Pessoa, lugar limpo e sob uma superfície plana e onde a faixa de temperatura de armazenamento não é inferior a 0 ° C nem superior a 45°C.

Sempre antes de armazenar a máquina respeitada os pontos do capítulo de manutenção.

11. INFORMAÇÃO DA DESTRUIÇÃO / RECICLAGEM

Desfazer-se da máquina de maneira ecológica. Não se podem deitar as máquinas com o resto do lixo doméstico. Os seus componentes de plástico e metal podem ser classificados de acordo com sua natureza e reciclados.



Os materiais utilizados para esta máquina de embalagem são recicláveis. Por favor, não deitar junto com o lixo domestico. Deite em um ponto de recolha de resíduos oficial.



12. CONDIÇÕES DE GARANTIA

12.1. PERÍODO DE GARANTIA

- O período de garantia (Lei 1999/44 CE) conforme os termos descritos a continuação é de 2 anos a partir da data de compra, peças e mão de obra, contra defeitos de fabrico e material.

12.2. EXCEPTO

A garantia Garland não cobre:

- Desgaste natural por uso.
- Mau uso, negligência, utilização sem cuidado ou falta de manutenção.
- Defeitos causados por uso incorrecto, danos provocados por manipulação realizada por pessoal não autorizado pela Garland ou uso de peças de substituição não originais.

12.3. TERRITÓRIO

- A garantia Garland assegura cobertura do serviço em todo o território nacional.

12.4. EM CASO DE INCIDÊNCIA

- A garantia deve ir correctamente preenchida com todos os dados solicitados, e acompanhada pela factura ou ticket de compra do estabelecimento vendedor.

¡ATENÇÃO!

PARA GARANTIR O FUNCIONAMENTO E SEGURANÇA MÁXIMA, POR FAVOR LER O MANUAL DE INSTRUÇÕES CUIDADOSAMENTE ANTES DE UTILIZAR A MESM.

DECLARAÇÃO DE CONFORMIDADE (CE)

O abaixo assinado, Lisardo Carballal , autorizado por Productos Mcland S.L., com morada em C/ La Fragua 22, 28933, Móstoles, España , declara que as máquinas marca Garland modelos Shaker200FW-V20 com números de série do ano de 2020 em diante (o ano de fabrico é indicado claramente na placa de identificação da máquina, seguido do número de série) e cuja função é “Maquina portátil de mão equipada com varetas de carbono que vibram para a panha de azeitonas”, cumprem todos os requisitos da Directiva 2006/42/CE do Parlamento Europeu e do Conselho de 17 de Maio de 2006 relativa às máquinas e que altera a Directiva 95/16/CE

Estas máquinas também cumprem os requisitos das seguintes directivas comunitárias:

- EN292-2 - EN60204-1



Lisardo Carballal
Director de producto
Móstoles 13-07-2020

ΕΥΡΕΤΗΡΙΟ

1. Εισαγωγή	80
2. Κανόνες ασφαλείας και προειδοποιήσεις	81
3. Σύμβολα προειδοποίησης	85
4. Σύμβολα μηχανήματος	85
5. Περιγραφή μηχανήματος	86
6. Οδηγίες εκκίνησης	88
7. Χρήση μηχανήματος	89
8. Συντήρηση και σέρβις	90
9. Μεταφορά	91
10. Αποθήκευση	91
11. Ανακύκλωση	91
12. Εγγύηση	92
Δήλωση συμμόρφωσης ΕΚ	93

Ακριβής Μετάφραση εκ του Ισπανικού πρωτοτύπου των οδηγιών χρήσης

Αναφ.:GVSHAKER200FW20M0720V1

ΗΜΕΡΟΜΗΝΙΑ ΕΚΔΟΣΗΣ: 29/07/2020

ΗΜΕΡΟΜΗΝΙΑ ΑΝΑΘΕΩΡΗΣΗΣ: 30/07/2020

1. ΕΙΣΑΓΩΓΗ

Ευχαριστούμε που επιλέξατε το παρόν μηχανήμα της εταιρείας Garland. Είμαστε σίγουροι ότι θα εκτιμήσετε την ποιότητα του μηχανήματος και ότι θα σας βοηθήσει να υλοποιήσετε τις απαραίτητες λειτουργίες του για μεγάλο χρονικό διάστημα. Να θυμάστε ότι το μηχανήμα αυτό συνοδεύεται από ένα ευρύ και εξειδικευμένο δίκτυο μεταγοραστικής εξυπηρέτησης όπου μπορείτε να πάτε το μηχανήμα σας για συντήρηση, επιδιόρθωση ή για αγορά ανταλλακτικών κι εξαρτημάτων.

 ΠΡΩΤΑ Η ΑΣΦΑΛΕΙΑ.



Προσοχή! Διαβάστε όλες τις προειδοποιήσεις ασφαλείας και το εγχειρίδιο οδηγιών. Μη συμμόρφωση ενδέχεται να οδηγήσει σε πυρκαγιά και/ή σοβαρό τραυματισμό. Πριν χρησιμοποιήσετε το μηχανήμα διαβάστε προσεκτικά το εγχειρίδιο και ιδιαίτερα το τμήμα σχετικά με την ασφάλεια και τη σωστή εκκίνηση.

 Τηρείστε όλα τα προειδοποιητικά σήματα και το εγχειρίδιο για μελλοντική αναφορά. Εάν πωλήσετε το μηχανήμα θυμηθείτε να δώσετε το εγχειρίδιο στον καινούριο ιδιοκτήτη.

 Χρησιμοποιήστε αυτό το μηχανήμα σε ευελικότα κλαδιά. Οποιοδήποτε άλλο είδος χρήσης είναι επικίνδυνο και διεξάγεται με δική σας ευθύνη. Μην χρησιμοποιείτε το μηχανήμα για άλλες εργασίες. Η χρήση του μηχανήματος για άλλες χρήσεις ενδέχεται να είναι επικίνδυνη.

Ο κατασκευαστής δεν θα είναι υπεύθυνος για ζημιές που προκλήθηκαν λόγω ακατάλληλης ή εσφαλμένης χρήσης του μηχανήματος.

2. ΜΕΤΡΑ ΑΣΦΑΛΕΙΑΣ



Για να αποφύγετε εσφαλμένο χειρισμό του μηχανήματος, διαβάστε το εγχειρίδιο χρήσης πριν την πρώτη χρήση του.

Όλες οι πληροφορίες που περιέχονται στο παρόν εγχειρίδιο είναι σχετικές και σημαντικές για την ασφάλειά σας, καθώς και για την ασφάλεια άλλων ατόμων, ζώων και αντικειμένων γύρω σας. Εάν έχετε οποιοσδήποτε αμφιβολίες σχετικά με τις πληροφορίες που περιέχονται στο παρόν εγχειρίδιο, παρακαλούμε ρωτήστε έναν ειδικό ή επισκεφθείτε τον τοπικό έμπορο, από όπου αγοράσατε το μηχάνημα.

2.1. ΧΡΗΣΤΕΣ

Το μηχάνημα αυτό έχει σχεδιαστεί για να χρησιμοποιείται από άτομα άνω των 18, τα οποία έχουν διαβάσει και κατανοήσει το εγχειρίδιο χρήσης.

⚠ Προσοχή! Μην επιτρέπτε σε ανήλικες να χρησιμοποιούν το μηχάνημα.

⚠ Προσοχή! Μην επιτρέπτε σε άτομα που δεν έχουν κατανοήσει ξεκάθαρα το παρόν εγχειρίδιο να χρησιμοποιούν το μηχάνημα αυτό.

Πριν χρησιμοποιήσετε το μηχάνημα, εξοικειωθείτε με τις ρυθμίσεις, τις διατάξεις ασφαλείας και τον τρόπο που χρησιμοποιούνται. Εάν δεν είστε ειδικευμένος χρήστης, συνιστούμε ιδιαίτερα να εξασκηθείτε πρώτα με ορισμένες απλές εργασίες, κατά προτίμηση παρουσία κάποιου ειδικευμένου χρήστη.

⚠ Προσοχή! Δανείζετε το μηχάνημα αυτό μόνο σε άτομα εξοικειωμένα με τη χρήση τέτοιου είδους μηχανημάτων.

Δανείζετε πάντοτε το μηχάνημα μαζί με το εγχειρίδιο χρήσης, ώστε ο καινούριος χρήστης να το διαβάσει λεπτομερώς και να το κατανοήσει.

Το μηχάνημα αυτό είναι επικίνδυνο όταν δεν χρησιμοποιείται από εκπαιδευμένα άτομα

2.2. ΠΡΟΣΩΠΙΚΗ ΑΣΦΑΛΕΙΑ

Επαγρυπνείτε και προσέχετε όταν χρησιμοποιείτε το μηχάνημα και χρησιμοποιείτε την κοινή λογική.

Διατηρήστε το κινούμενο καλάμι και τα μέρη μακριά από το πρόσωπό σας.

Μην χρησιμοποιείτε το μηχάνημα εάν είστε κουρασμένοι ή υπό την επήρεια ναρκωτικών, αλκοόλ ή φαρμάκων. Μια στιγμή διάσπασης της προσοχής ενδέχεται να προκαλέσει σοβαρές σωματικές βλάβες.

Καθαρίστε το χώρο εργασίας από εργαλεία και κλειδιά πριν ξεκινήσετε. Εάν το μηχάνημα έρθει σε επαφή με κάποιο κλειδί ή εργαλείο στο χώρο εργασίας, αυτό ενδέχεται να εκτοξευθεί προκαλώντας σωματικές βλάβες.

Μην τεντώνετε υπερβολικά. Διατηρήστε τα πόδια σας σε σωστή θέση στο δάπεδο και διατηρήστε πάντοτε καλή ισορροπία.

Αποθηκεύετε το μηχάνημα αρκετά μακριά από παιδιά.

Πάντα λειοτριφίτε το μηχάνημα και με τα 2 χέρια.

2.2.1. ΡΟΥΧΑ ΕΡΓΑΣΙΑΣ

Να ντύνεστε κατάλληλα. Μην φοράτε φαρδιά ρούχα ή κοσμήματα. Κρατήστε τα μαλλιά, τα ρούχα και τα γάντια σας μακριά από όλα τα κινούμενα μέρη.

Όταν χρησιμοποιείτε το μηχάνημα, χρησιμοποιείτε πάντοτε προστατευτικό για τα μάτια και τα αυτιά.

 Ο θόρυβος από το μηχάνημα είναι ανυπόφορος. Πάντοτε χρησιμοποιείτε προστασία για τα αυτιά. Εάν χρησιμοποιείτε το μηχάνημα πολύ συχνά, επισκεφθείτε το γιατρό σας τακτικά για να ελέγξει την ικανότητα ακοής σας.

Προσοχή! Καθώς εργάζεστε με ωτασπίδες, πρέπει να δίνετε περισσότερη προσοχή σε οπτικές προειδοποιήσεις, καθώς θα ακούτε λιγότερο λόγω των ωτασπίδων. Συνιστούμε ιδιαίτερα τη χρήση προστατευτικού για το κεφάλι, τα χέρια, τα μπράτσα και τα πόδια.

Η χρήση του κατάλληλου εξοπλισμού και όρων εργασίας, όπως μάσκες κατά της σκόνης, γάντια εργασίας, αντιολισθητικά παπούτσια και κράνος, θα μειώσει τον κίνδυνο σωματικής βλάβης. Η χρήση κατάλληλων ρούχων εργασίας θα σας προστατεύσει από θραύσματα που εκτοξεύονται και σε περίπτωση επαφής με τα στοιχεία κοπής του μηχανήματος.

Πρέπει πάντοτε να έχετε:



- Εργαλεία.
- Ταϊνιά σήμανσης για να ορίσετε το χώρο εργασίας.
- Κινητό τηλέφωνο (για χρήση σε περίπτωση ανάγκης).

2.2.2. ΔΟΝΗΣΕΙΣ

 Η παρατεταμένη χρήση του μηχανήματος, εκθέτει τον πελάτη σε δονήσεις που σε εξαιρετικές περιπτώσεις κι έπειτα από πολλές ώρες χρήσης του μηχανήματος ενδέχεται να προκαλέσουν τη νόσο «φαινόμενο Raynaud». Η νόσος αυτή προκαλεί μείωση της αίσθησης των δακτύλων και της ικανότητάς τους να ρυθμίζουν τη θερμοκρασία, δημιουργώντας έλλειψη ευαισθησίας. Η ασθένεια αυτή ενδέχεται, σε σπάνιες περιπτώσεις, να προκαλέσει προβλήματα με τις νευρικές απολήξεις.

Η έκθεση στις δονήσεις είναι η αιτία του «φαινόμενου Raynaud». Για τη μείωση της

επίπτωσης αυτής, ακολουθείστε τις παρακάτω συστάσεις, στο βαθμό που είναι δυνατό:

- Χρησιμοποιείτε πάντοτε γάντια
- Διατηρείτε πάντοτε τα χέρια σας ζεστά
- Κάνετε συχνά διαλείμματα
- Κρατάτε πάντοτε σταθερά το μηχάνημα από τις χειρολαβές

Εάν εντοπίσετε οποιοδήποτε από τα συμπτώματα του «φαινόμενου Raynaud», συμβουλευθείτε αμέσως το γιατρό σας.

2.3. ΑΣΦΑΛΕΙΑ ΣΤΟ ΧΩΡΟ ΕΡΓΑΣΙΑΣ



Μην χρησιμοποιείτε το μηχάνημα σε εκρηκτικές ατμόσφαιρες ή όπου υπάρχουν εύφλεκτα υγρά, αέρια και σκόνες. Τα ηλεκτρικά μηχανήματα απελευθερώνουν σπίθες που μπορεί να αναφλέξουν εύφλεκτα υγρά, αέρια και σκόνες.



Η περιοχή εργασίας έχει μια ακτίνα 15 μέτρα γύρω από το μηχάνημα και πρέπει να θεωρείται επικίνδυνη περιοχή στην οποία κανένας δεν πρέπει να εισέρχεται όταν το μηχάνημα είναι σε λειτουργία (περιοχή ασφαλείας). Όταν είναι απαραίτητο, χρησιμοποιήστε σχοινί ή σήματα για να ορίσετε την περιοχή εργασίας.

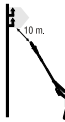

Διατηρήστε ελάχιστη απόσταση 10μ από σημεία που είναι ηλεκτροφορα. Υπάρχει κίνδυνος ζωής ηλεκτρικού σοκ.

Κρατάτε παιδιά, τρίτους και ζώα μακριά από το μηχάνημα κατά την λειτουργία. Περιεσπασμοί μπορεί να προκαλέσουν απώλεια ελέγχου. Να είστε διορατικοί και να σταματάτε παιδιά, άλλους ανθρώπους και ζώα να εισέρχονται στην περιοχή εργασίας.

Όταν η εργασία πρέπει να γίνει από 2 ή περισσότερα άτομα ταυτόχρονα βεβαιωθείτε ότι μπορείτε να ελέγξετε και να δείτε τους

άλλους ανθρώπους ώστε να κρατήσετε αρκετή απόσταση μεταξύ των χρηστών για να εγγυηθεί η ασφάλεια.

Διατηρείτε την περιοχή εργασίας καθαρή και δουλέψτε με συνθήκες καλού φωτισμού. Ακατάστατες και σκοτεινές περιοχές εργασίας, προκαλούν ατυχήματα.

2.4. ΗΛΕΚΤΡΙΚΗ ΑΣΦΑΛΕΙΑ

Χρησιμοποιείτε μπαταρία 12v και με περισσότερα από 20 ah.

Ειδικά η μπαταρία μπορεί να εκραγεί και αυξάνεται ο κίνδυνος ανάφλεξης.

Μην εκθέτετε το μηχάνημα σε βροχή ή συνθήκες υγρασίας. Αν μπει νερό στο μηχάνημα αυξάνει ο κίνδυνος ηλεκτροπληξίας.

Ποτέ μην κόβετε το καλώδιο. Υπάρχει κίνδυνος ηλεκτροπληξίας και βλάβης του μηχανήματος.

Ο ηλεκτρικός διακόπτης του μηχανήματος πρέπει να συμπίπτει με τον διακόπτη ρεύματος. Μην τροποποιείτε τον διακόπτη κατά κανένα τρόπο. Αν κανένα από τα μέρη δεν έχει τροποποιηθεί και ταιριάζουν απόλυτα, δεν θα υπάρχουν ατυχήματα ηλεκτροπληξίας.

Αποφύγετε την σωματική επαφή με γειωμένες επιφάνειες όπως σωλήνες, καλοριφέρ, ηλεκτρικές κουζίνες και ψυγεία. Υπάρχει μεγαλύτερη πιθανότητα ηλεκτροπληξίας αν το σώμα σας είναι γειωμένο.

Μην ακουμπάτε καλώδια και διακόπτες με βρεγμένα χέρια.

Μην τεντώνετε το καλώδιο. Μην χρησιμοποιείτε το καλώδιο για να μεταφέρετε το μηχάνημα, να το σηκώσετε ή να το αποσυνδέσετε.

Διατηρείτε το καλώδιο μακριά από πηγές θερμότητας, λάδια, αιχμηρές άκρες ή άλλα

κινούμενα μέρη. Κατεστραμμένα ή μπερδεμένα καλώδια αυξάνουν τον κίνδυνο ηλεκτροπληξίας.

Ποτέ μην χρησιμοποιείτε το μηχάνημα αν το καλώδιο ή το βύσμα έχουν υποστεί ζημιά. Πριν συνδέσετε το μηχάνημα ελέγξτε ότι το καλώδιο και το βύσμα δεν έχουν ζημιά. Αν κάποιο από αυτά τα στοιχεία έχει βλάβη, πηγαίνετε το μηχάνημα στον πλησιέστερο αντιπρόσωπο.

Αν το καλώδιο έχει βλάβη, αποσυνδέστε το μηχάνημα αμέσως.

Πάντα να κουβαλάτε το μηχάνημα με το κινητήρα σβηστό, να κρέμεται από την λαβή και να είναι αρκετά ψηλά ώστε να μην ακουμπάει το έδαφος.

Η αντικατάσταση του βύσματος ή του καλωδίου πρέπει να γίνεται μόνο από τον αντιπρόσωπο σας. Ποτέ μην χρησιμοποιείτε μια βάση σύνδεσης που έχει βλάβη ή που δεν συμμορφώνεται με τους ισχύοντες κανόνες ή προϋποθέσεις για αυτό το μηχάνημα σε αυτό το εγχειρίδιο.

Μην χρησιμοποιείτε το μηχάνημα αν ο διακόπτης "ανοικτό" και "κλειστό" δεν δουλεύει. Οποιοδήποτε ηλεκτρικό μηχάνημα δεν μπορεί να ελεγχθεί από τον διακόπτη είναι επικίνδυνο και πρέπει να επισκευαστεί.

Πάντα να αποσυνδέετε το μηχάνημα από το δίκτυο πριν εκτελέσετε εργασίες συντήρησης σε αυτό. Να μεταχειρίζεστε το μηχάνημα μόνο όταν είναι αποσυνδεδεμένο.

2.5. ΧΡΗΣΗ ΚΑΙ ΦΡΟΝΤΙΔΑ ΤΟΥ ΜΗΧΑΝΗΜΑΤΟΣ

Χρησιμοποιήστε το παρόν μηχάνημα και τα εξαρτήματά του σύμφωνα με τις οδηγίες που παρέχονται και λαμβάνοντας υπόψη τις συνθήκες εργασίας και την εργασία που πρέπει να γίνει. Η χρήση του μηχανήματος αυτού για εργασίες.

Μην πιέζετε το μηχάνημα πέραν των δυνατοτήτων του. Χρησιμοποιείτε το μηχάνημα για τη σωστή εργασία. Η χρήση του για τη σωστή εργασία θα διασφαλίσει περισσότερη και ασφαλέστερη εργασία.

Μην χρησιμοποιείτε το μηχάνημα εάν ο διακόπτης θέσης σε λειτουργία και σταματήματος δεν λειτουργεί. Οποιοδήποτε μηχάνημα που δεν μπορεί να ελεγχθεί από τον διακόπτη αυτό είναι επικίνδυνο και πρέπει να επιδιορθωθεί.

Διατηρήστε το μηχάνημα με καλή συντήρηση. Βεβαιωθείτε ότι όλα τα κινούμενα μέρη είναι ευθυγραμμισμένα και ότι κανένα δεν έχει φθαρεί ή σπάσει. Εάν το μηχάνημα έχει φθαρεί, επιδιορθώστε το πριν τη χρήση.

Πολλά σπασίματα προκύπτουν λόγω ελλιπούς συντήρησης των μηχανημάτων.

Διατηρήστε τις χειρολαβές των μηχανημάτων στεγνές και καθαρές. Λαδωμένες ή γλοιώδεις χειρολαβές είναι ολισθηρές και θα προκαλέσουν απώλεια ελέγχου του μηχανήματος.

Σβήστε το μηχάνημα και βγάλτε τον σπινθηριστή πριν να πραγματοποιήσετε οποιαδήποτε ρύθμιση σε οποιοδήποτε μέρος του μηχανήματος και πριν την αποθήκευση. Τα εν λόγω μέτρα ασφαλείας μειώνουν τον κίνδυνο τυχαίας εκκίνησης.

2.6. ΣΕΡΒΙΣ

Περιοδικά πηγαίνετε το μηχάνημά σας για έλεγχο από εξουσιοδοτημένο τμήμα μεταγοραστικής εξυπηρέτησης και χρησιμοποιείτε μόνο γνήσια ανταλλακτικά. Με αυτό τον τρόπο είναι εγγυημένη η πάντοτε καλή κατάσταση λειτουργίας.

2.7. ΛΟΙΠΟΙ ΠΑΡΑΓΟΝΤΕΣ ΚΙΝΔΥΝΟΥ

Ακόμα κι αν το εργαλείο χρησιμοποιείται κατά τον προβλεπόμενο τρόπο δεν είναι δυνατό να εξαιρεθούν όλοι οι παράγοντες κινδύνου. Οι ακόλουθοι κίνδυνοι μπορεί να προκύψουν σε σχέση με την κατασκευή και τον σχεδιασμό του εργαλείου:

- Προβλήματα υγείας ως αποτέλεσμα των δονήσεων που παράγει το μηχάνημα αν χρησιμοποιείται για μεγαλύτερο χρονικό διάστημα από το συνιστώμενο ή δεν χειρίζεται σωστά, ή δεν είναι καλά συντηρημένο.

ΠΡΟΕΙΔΟΠΟΙΗΣΗ! Αυτό το μηχάνημα παράγει ένα ηλεκτρομαγνητικό πεδίο κατά την λειτουργία. Αυτό το πεδίο μπορεί υπό ορισμένες συνθήκες να παρεμβαίνει σε δραστικά ή παθητικά ιατρικά εμφυτεύματα. Για να μειωθεί ο κίνδυνος σοβαρών ή θανατηφόρων τραυματισμών συνιστούμε άτομα με ιατρικά εμφυτεύματα να συμβουλευθούν τον γιατρό τους και τον κατασκευαστή του ιατρικού εμφυτεύματος πριν από την λειτουργία του μηχανήματος.

3. ΕΠΙΣΗΜΑΝΣΕΙΣ ΠΡΟΕΙΔΟΠΟΙΗΣΗΣ

Οι εικόνες των επισημάνσεων προειδοποίησης που εμφανίζονται στο μηχάνημα και/ή το εγχειρίδιο υποδεικνύουν τις απαραίτητες πληροφορίες για ασφαλή χρήση του μηχανήματος.



Προειδοποίηση και προσοχή.



Μην αφήνετε άλλους να εισέρχονται στο χώρο εργασίας. Ο χώρος αυτός θα είναι διαμέτρου 15 μέτρων από το σημείο όπου εργάζεστε.



Χρησιμοποιήστε κατάλληλα γάντια ασφαλείας.



Γυαλιά εργασίας.



Ακουστική προστασία.



Είναι απαραίτητο να διαβάσετε το παρόν εγχειρίδιο προσεκτικά πριν χρησιμοποιήσετε το μηχάνημα αυτό.



Μην αγγίζετε τα κινούμενα μέρη εν λειτουργία.

4. ΣΥΜΒΟΛΑ ΜΗΧΑΝΗΜΑΤΟΣ

Τα παρακάτω σύμβολα υπάρχουν πάνω στο μηχάνημα για να διασφαλίσετε την ασφαλή λειτουργία και συντήρησή του.



Ανοιχτή θέση

Κλειστή θέση

5. ΠΕΡΙΓΡΑΦΗ ΜΗΧΑΝΗΜΑΤΟΣ

5.1. ΣΥΝΘΗΚΕΣ ΧΡΗΣΗΣ

 Χρησιμοποιήστε αυτό ελαιοραβδιστικό μπαταρία μόνο να πινάξει ευέλικτη υποκαταστήματα. Οποιοδήποτε άλλο είδος χρήσης είναι επικίνδυνο και διεξάγεται με δική σας ευθύνη. Μην χρησιμοποιείτε το μηχάνημα για άλλες εργασίες. Η χρήση του μηχανήματος για άλλες χρήσης ενδέχεται να είναι επικίνδυνη.

5.2. ΛΕΠΤΟΜΕΡΗΣ ΠΕΡΙΓΡΑΦΗ ΤΟΥ ΠΡΟΙΟΝΤΟΣ

1. Χτένα
2. Σώμα κινητήρα
3. Κλείσιμο της τηλεσκοπικής ράβδου
4. Τηλεσκοπική ράβδος
5. Πιάσε
6. Καλώδιο σύνδεσης
7. Καλώδιο επέκτασης (15 m)
8. Θήκη ασφαλειών
9. Λαβίδες

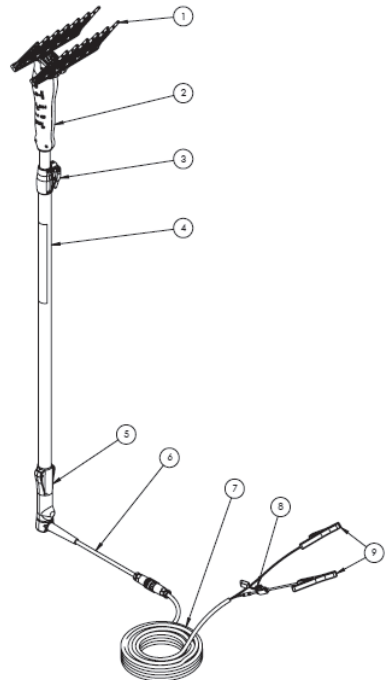

Τα διαγράμματα και τα εικονογράμματα που περικλείονται σε αυτό το εγχειρίδιο είναι ένας οδηγός, αλλά όχι κατ' ανάγκη ένα ακριβές αντίγραφο της πραγματικής μηχανής.

5.3. ΤΕΧΝΙΚΑ ΧΑΡΑΚΤΗΡΙΣΤΙΚΑ

Περιγραφή	Ελαιοραβδιστικό μπαταρία	
Μάρκα	Garland	
Μοντέλο	SHAKER 200 FW-V20	
Κινητήρας	Ηλεκτρικός 230 V ~ 50 Hz	
Τάση μονάδας ισχύος μπαταρίας (V)	12	
Κινησεις/λεπτο(μεγιστες)	1.200	
Κεφαλή κίνησης	Νουμερο νυχων	14
	Υλικο	Αλουμίνιο
βάρος (kg)	2,4	

Τα τεχνικά χαρακτηριστικά ενδέχεται να αλλάξουν χωρίς προηγούμενη προειδοποίηση.

6. ΟΔΗΓΙΕΣ ΕΚΚΙΝΗΣΗΣ

6.1. ΚΑΤΑΛΟΓΟΣ ΥΛΙΚΩΝ

Το παρόν μηχάνημα περιλαμβάνει τα παρακάτω μέρη που θα βρείτε μέσα στη συσκευασία:

- Κάτω μετάδοση.
- νυχιων

Επέκταση καλωδίου με ενώσεις.

- Θήκη εργαλείων.

Προσεκτικά αφαιρέστε όλα τα υλικά από την συσκευασία και βεβαιωθείτε ότι εμπεριέχονται όσα αναφέρονται στην λίστα.

Ελέγξτε το προϊόν προσεκτικά βεβαιώνοντας ότι δεν υπάρχουν ελαττωματικά στοιχεία. Αν βρείτε ελαττωματικά στοιχεία ή κάποιο από αυτά λείπει, μην χρησιμοποιήσετε το μηχάνημα μέχρι να επισκευαστούν τα ελαττωματικά ή μέχρι να βρείτε όσα πρέπει να εμπεριέχονται στην συσκευή. Η χρήση του μηχανήματος χωρίς τα παραπάνω εγκυμονεί τραυματισμούς.

6.2. ΣΥΝΑΡΜΟΛΟΓΗΣΗ ΤΟΥ ΜΗΧΑΝΗΜΑΤΟΣ

1. Αφαιρέστε τη ράβδο μέχρι να βγει το περίβλημα ασφάλισης καλωδίου

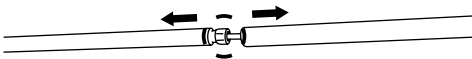

2. Ξεβιδώστε το χιτώνιο ασφάλισης του καλωδίου έτσι ώστε το καλώδιο να μπορεί να γλιστρήσει

3. Συνδέστε τα κόκκινα και μαύρα καλώδια μέσω του συνδέσμου

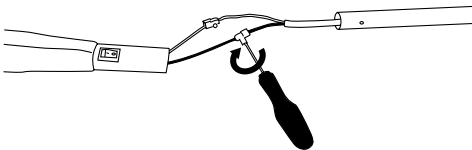

4. Τραβήξτε το καλώδιο από τη βάση της ράβδου για να επιτρέψετε στους συνδετήρες να εισέλθουν στη γραμμή.

5. Εισαγάγετε τη ράβδο στο δακτύλιο έως ότου τοποθετηθεί η σπή βίδας

6. Εισαγάγετε τη βίδα ασφάλισης της ράβδου στο δακτύλιο

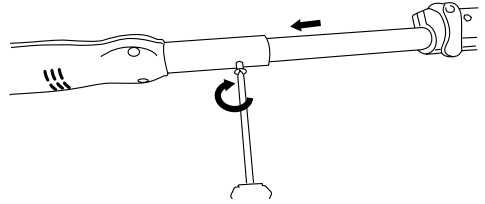

7. Σφίξτε το σφιγκτήρα ασφάλισης καλωδίου στη βάση της ράβδου

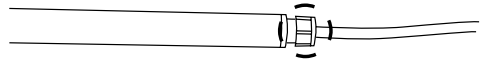

8. Εισαγάγετε τη ράβδο στο μανίκι ασφάλισης

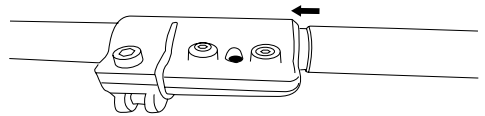

9. Βιδώστε τις δύο εξαγωνικές βίδες στον κόκκινο δακτύλιο για να κλειδώσετε τη ράβδο

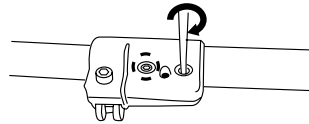

6.3. ΕΠΙΔΙΟΡΘΩΣΗ ΚΑΛΩΔΙΟΥ ΚΑΙ ΠΡΟΣΤΑΣΙΑ

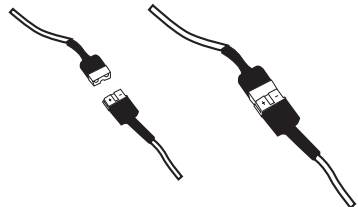

6.4. ΕΚΚΙΝΗΣΗ

6.4.1. ΣΗΜΕΙΑ ΕΛΕΓΧΟΥ ΠΡΙΝ ΤΗΝ ΕΚΚΙΝΗΣΗ

 Μην χρησιμοποιείτε το μηχάνημα αυτό εάν φθαρεί ή είναι λανθασμένα ρυθμισμένο.

Χρησιμοποιείτε το μηχάνημα για το σκοπό για τον οποίο σχεδιάστηκε. Οποιαδήποτε άλλη χρήση μπορεί να είναι επικίνδυνη για τον χρήστη του μηχανήματος και για άλλα άτομα, ζώα και αντικείμενα γύρω από εσάς.

- Ελέγξτε το μηχάνημα πλήρως και κοιτάξτε για μη σφιγμένα μέρη (βίδες, παξιμάδια κλπ.) και φθορές.
- Επιβεβαιώστε ότι η προστατευτική οθόνη προσαρτάται σωστά πάνω στο θαμνοκοπτικό.
- Επιβεβαιώστε ότι ο δίσκος ή η κεφαλή δεν είναι φθαρμένα.

- Μην χρησιμοποιείτε εξαρτήματα πάνω στο μηχάνημα, πέραν των συστάσεών μας καθώς ενδέχεται να προκαλέσουν σοβαρό τραυματισμό του χρήστη, του μηχανήματος και των ανθρώπων, ζώων και πραγμάτων κοντά στο μηχάνημα.

Σφίξτε, επιδιορθώστε ή αντικαταστήστε οτιδήποτε πρέπει πριν χρησιμοποιήσετε το μηχάνημα.

6.4.2 ΣΥΝΔΕΣΤΕ ΤΗ ΣΥΣΚΕΥΗ ΜΕ ΤΗΝ ΜΠΑΤΑΡΙΑ.

Ενώστε τους πόλους στη μπαταρία. Ο κόκκινος πόλος είναι ο θετικός και ο μαύρος ο αρνητικός.

6.4.3. ΕΚΚΙΝΗΣΗ ΚΑΙ ΣΤΑΜΑΤΗΜΑ

Εκκίνηση:

Κινείτε τον διακόπτη (A) στην θέση START.

Σταματήματα:

Σταματήστε τον κινητήρα μετακινώντας τον διακόπτη από τη θέση στη θέση "0".

6.4.4. ΣΗΜΕΙΑ ΓΙΑ ΕΠΑΛΗΘΕΥΣΗ ΜΕΤΑ ΤΗΝ ΕΚΚΙΝΗΣΗ

Είναι απαραίτητο να προσέχετε για τυχόν χαλαρωμένα ή υπερθέρμανση ενα μέρη της μηχανής. Εάν ανιχνεύσετε τυχόν ανωμαλίες σταματήστε αμέσως το μηχάνημα και ελεγξτε με προσοχή. Σε περίπτωση βλάβης επισκεφθείτε το πλησιέστερο σημείο σέρβις.σε καθε περίπτωση μην συνεχίζετε την εργασία αν νιώθετε ότι η απόδοση δεν είναι σωστή.

 Μην χρησιμοποιείτε το μηχάνημα εάν είναι κατεστραμμένη ή αρρυθμιστη.

7. ΧΡΗΣΗ ΤΟΥ ΜΗΧΑΝΗΜΑΤΟΣ

Μην στηρίζετε αποκλειστικά στις ενδείξεις προειδοποίησης πάνω στο μηχάνημα. Να επαγρυπνείτε πάντοτε.

Μην χρησιμοποιείτε το παρόν μηχάνημα εάν αισθάνεστε κουρασμένος, αδιάθετος ή υπό την επήρεια φαρμάκων, ουσιών μέθης ή αλκοόλ.

Η έλλειψη ύπνου και η κόπωση μπορούν να προκαλέσουν ατυχήματα και ζημιές. Περιορίστε το χρόνο χρήσης του μηχανήματος στα 10 λεπτά και ξεκουραστείτε επιπλέον 10 έως 20 λεπτά μεταξύ των διαστημάτων εργασίας.

Είναι απαραίτητο να προσέχετε πιθανή χαλάρωση ή υπερθέρμανση τμημάτων του μηχανήματος. Εάν εντοπίσετε οποιοδήποτε ανωμαλίες, σταματήστε πάραυτα το μηχάνημα και ελέγξτε το προσεκτικά. Σε περίπτωση βλάβης, πηγαίνετε το στην υπηρεσία επιδιόρθωσης. Σε κάθε περίπτωση δεν πρέπει να συνεχίσετε την εργασία εάν νιώθετε ότι η

απόδοση δεν είναι η δέουσα.

Πάντοτε κρατάτε τη μονάδα και με τα δύο χέρια πάνω στο τιμόνι.

Να θυμάστε πάντοτε να χρησιμοποιείτε το μηχάνημα με καθαρά χέρια και χωρίς βενζίνη και λάδι. Να είστε ιδιαίτερος προσεκτικοί εάν χρησιμοποιείτε το μηχάνημα υπό βροχή, καθώς το έδαφος θα γλιστράει.

Εάν γλιστρήσετε ή πέσετε γυρίστε τον διακόπτη στη θέση "Ο" (Off).

Μην επιτρέπετε σε οποιαδήποτε άλλα άτομα να εισέρχονται στο χώρο εργασίας. Όλα τα άλλα άτομα πρέπει να βρίσκονται σε απόσταση τουλάχιστον 15 μέτρων, καθώς αυτή είναι μια επικίνδυνη περιοχή.

Μην χρησιμοποιείτε το μηχάνημα τη νύχτα, υπό ομίχλη και με μειωμένη ορατότητα. Βεβαιωθείτε πάντοτε ότι βλέπετε καθαρά ολόκληρο το χώρο εργασίας.

Είναι υποχρεωτικό ο κινητήρας να είναι σβηστός όταν μεταφέρετε το μηχάνημα από ένα χώρο εργασίας σε άλλο.

Ποτέ μην αφήνετε το μηχάνημα χωρίς επίβλεψη.

Ποτέ μην αγγίζετε μέρη που μπορεί να είναι ζεστά κατά την εκκίνηση ή λειτουργία του μηχανήματος, για παράδειγμα, ο εκκενωτής, σπινθήρες ή καλώδια υψηλής τάσης. Ρυθμίζετε πάντοτε το μηχάνημα πάνω σε επίπεδη και σταθερή επιφάνεια.

Μην χρησιμοποιείτε εξαρτήματα άλλα από τα προτεινόμενα από την εταιρεία μας, καθώς διαφορετικά η χρήση μη γνήσιων εξαρτημάτων ενδέχεται να προκαλέσει σοβαρές βλάβες στον τελικό χρήστη, σε περαστικούς και στο μηχάνημα.

7.1. ΣΤΕΡΕΩΣΗ ΤΟΥ ΜΗΧΑΝΗΜΑΤΟΣ ΚΑΙ ΧΕΙΡΙΣΜΟΣ

Κρατήστε την μετάδοση και με τα δύο χέρια.

ΠΡΟΣΟΧΗ! Μην χρησιμοποιείτε ποτέ το με το ένα χέρι για να μειώσετε τον κίνδυνο απώλειας ελέγχου και τραυματισμού (συμπεριλαμβανομένου του θανάτου) του χειριστή ή των ανθρώπων που βρίσκονται κοντά.

7.2 ΠΡΟΣΑΡΜΟΓΗ ΜΗΚΟΥΣ

Το μηχάνημα είναι προσαρμοζόμενου ύψους. Για να προσαρμόσετε:

1. Ξεσφίξτε το κολλάρο
2. Προσαρμόστε στο επιθυμητό ύψος
3. Σφίξτε το κολλάρο

8. ΣΥΝΤΗΡΗΣΗ ΚΑΙ ΣΕΡΒΙΣ

Διατηρείτε καθαρό το μηχάνημα, Ποτέ μην αποπειραθείτε προσαρμογές στο μηχάνημα εάν αυτό λειτουργεί και/ή βρίσκεται πάνω στο χρήστη μέσω της εξάρτυσης. Διενεργήστε όλες τις εργασίες συντήρησης του μηχανήματος όταν βρίσκεται πάνω σε επίπεδη και καθαρή επιφάνεια.

Χρησιμοποιείτε μόνο κατάλληλα ανταλλακτικά για να επιτύχετε σωστή απόδοση του μηχανήματος. Η αντικατάσταση αυτή μπορεί να πραγματοποιηθεί στον επίσημο διανομέα του μηχανήματος. Η χρήση άλλων ανταλλακτικών ενδέχεται να προκαλέσει κινδύνους, ζημία στο χρήστη ή στα άτομα γύρω από το μηχάνημα.

Πριν διενεργήσετε οποιαδήποτε συντήρηση ή επιδιόρθωση του μηχανήματος, βεβαιωθείτε ότι ο κινητήρας είναι σβηστός και αφαιρέστε το καπάκι του σπινθηριστή.

Προβείτε σε περιοδικές επιθεωρήσεις του μηχανήματος για να διασφαλίσετε ότι το μηχάνημα είναι σωστό. Για μια ενδελεχή επιθεώρηση, πηγαίνετε το μηχάνημα στον έμπορό σας.

9. ΜΕΤΑΦΟΡΑ

Εάν πρόκειται να μεταφέρετε το μηχάνημα με όχημα, βεβαιωθείτε ότι το έχετε προστατεύσει με ασφάλεια για να αποφύγετε να γλιστρήσει ή να πέσει προς τη μία ή την άλλη πλευρά.

Είναι πάντοτε απαραίτητο να σβήνετε τον κινητήρα πριν μεταφέρετε το μηχάνημα μεταξύ των χώρων εργασίας.

Πάντοτε μεταφέρετε το μηχάνημα με σβηστό κινητήρα, διατηρώντας πάντοτε το μηχάνημα ψηλά ώστε να μην αγγίζει το έδαφος.

10. ΑΠΟΘΗΚΕΥΣΗ

Αποθηκεύστε το μηχάνημα σε μέρος όπου δεν έχουν πρόσβαση παιδιά και ασφαλίστε. Επίσης πρέπει να είναι στεγνό, καθαρό και με θερμοκρασία μεταξύ 0°C και 45°C.

Αποσυνδέστε το μηχάνημα πριν το αποθηκεύσετε.

Κρατήστε το μηχάνημα στην συσκευασία του, σε επίπεδη επιφάνεια.

Πριν αποθηκεύσετε το μηχάνημα ακολουθήστε τα σημεία του κεφαλαίου συντήρησης.

11. ΠΛΗΡΟΦΟΡΙΕΣ ΣΧΕΤΙΚΑ ΜΕ ΤΗΝ ΑΠΟΡΡΙΨΗ/ ΑΝΑΚΥΚΛΩΣΗ ΤΟΥ ΠΡΟΙΟΝΤΟΣ

Απορρίψτε το μηχάνημα με οικολογικό τρόπο. Δεν θα πρέπει να πετάμε το μηχάνημα μαζί με τα οικιακά μας απορρίμματα. Τα πλαστικά και μεταλλικά μέρη του μπορούν να αναταξινομηθούν και να ανακυκλωθούν.



Τα υλικά που χρησιμοποιούνται στο μηχάνημα αυτό είναι ανακυκλώσιμα, όπως και η συσκευασία του. Παρακαλούμε, μην πετάτε τη συσκευασία εκτός ζώνης ανακύκλωσης.



13. ΟΡΟΙ ΕΓΓΥΗΣΗΣ

13.1. ΔΙΑΡΚΕΙΑ ΕΓΓΥΗΣΗΣ

- Σύμφωνα με τους παρακάτω όρους (1999/44/ΕΚ), η διάρκεια της εγγύησης είναι 2 χρόνια από την ημερομηνία αγοράς και καλύπτει ελαττωματικά εξαρτήματα που οφείλονται σε εσφαλμένη κατασκευή.

13.2. ΕΞΑΙΡΕΣΕΙΣ

Η εγγύηση της Garland δεν καλύπτει:

- Εξαρτήματα που έχουν φθαρεί λόγω φυσιολογικής φθοράς.
- Κακή χρήση, αμέλεια, απουσία συντήρησης.
- Αστοχίες που προκύπτουν λόγω εσφαλμένης χρήσης του προϊόντος. Η Garland δεν θα ευθύνεται εάν τα αντικαταστημένα εξαρτήματα του μηχανήματος δεν είναι από την Garland και εάν το μηχάνημα μετατραπεί με οποιονδήποτε τρόπο.

13.3. ΕΛΔΑΦΙΚΗ ΕΚΤΑΣΗ

- Η εγγύηση της Garland καλύπτει τη χώρα.

13.4 ΠΕΡΙΠΤΩΣΗ ΑΤΥΧΗΜΑΤΟΣ

- Η εγγύηση θα πρέπει να συμπληρωθεί με όλες τις απαραίτητες πληροφορίες και θα πρέπει να επισυναφθεί σε αυτή το τιμολόγιο ή το παραστατικό αγοράς.

ΠΡΟΕΙΔΟΠΟΙΗΣΗ!

ΓΙΑ ΤΗ ΔΙΑΣΦΑΛΙΣΗ ΤΗΣ ΣΩΣΤΗΣ ΛΕΙΤΟΥΡΓΙΑΣ ΤΟΥ ΜΗΧΑΝΗΜΑΤΟΣ ΣΑΣ ΚΑΙ ΤΗΣ ΜΕΓΙΣΤΗΣ ΑΣΦΑΛΕΙΑΣ, ΣΑΣ ΖΗΤΑΜΕ ΝΑ ΔΙΑΒΑΣΕΤΕ ΟΛΟΚΛΗΡΟ ΤΟ ΕΓΧΕΙΡΙΔΙΟ ΧΡΗΣΗΣ ΠΡΟΣΕΚΤΙΚΑ ΠΡΙΝ ΧΡΗΣΙΜΟΠΟΙΗΣΕΤΕ ΤΟ ΜΗΧΑΝΗΜΑ.

ΔΗΛΩΣΗ ΣΥΜΜΟΡΦΩΣΗΣ (ΕΚ)

Ο κάτωθι υπογεγραμμένος, Lisardo Carballal , εξουσιοδοτημένος από την Productos Mcland S.L., με την παρακάτω διεύθυνση C/ La Fragua 22, 28933, Móstoles, España , δηλώνει ότι τα προϊόντα της μάρκας Garland μοντέλα Shaker200FW-V20 με αύξοντα αριθμό του έτους 2020 και μετά (το έτος κατασκευής καταδεικνύεται εμφανώς στην πινακίδα αναγνώρισης του εργαλείου, ακολουθούμενο από τον αύξοντα αριθμό) και η λειτουργία του οποίου είναι “Εργαλείο χειρός εξοπλισμένο με ραβδιστικά καρβονικά που κινούνται για ελαιοσυλλογή”, συμμορφώνεται με όλες τις απαιτήσεις που αναφέρονται στην Οδηγία 2006/42/ΕΚ του Ευρωπαϊκού Κοινοβουλίου και του Συμβουλίου της 17ης Μαΐου 2006 σχετικά με τα μηχανήματα και την τροποποίηση της οδηγίας 95/16/ΕΚ

Επιπλέον, τα εργαλεία αυτά συμμορφώνονται με τις απαιτήσεις των παρακάτω κοινοτικών οδηγιών:
- EN292-2 - EN60204-1



Lisardo Carballal
Διευθυντής Παραγωγής
Móstoles 13-07-2020

- ES** TARJETA DE GARANTÍA
- EN** WARRANTY REGISTRATION CARD
- FR** CARTE DE GARANTIE
- PT** CERTIFICADO DE GARANTÍA



Nº. _____

TIPO DE MÁQUINA
TYPE OF MACHINE
TYPO DE Máquina
TYPE DE MACHINE

MODELO
MODEL
MODELO
MODÈLE

NOMBRE DEL CLIENTE
CUSTOMER NAME
NOME DO CLIENTE
NOM DU CLIENT

FECHA DE COMPRA
DATE OF PURCHASE
DATA DE COMPRA
DATE D'ACHAT

DIRECCIÓN
ADDRESS
ENDERECO
ADRESSÉ

PAIS
COUNTRY
PAIS
PAYS

DISTRIBUIDOR
DEALER
REVENDEDOR
DISTRIBUTEUR

PRECIO PAGADO
PRICE PAID
PREÇO
PRIX PAYÉ

¿Es este su primer aparato de este tipo
Is this your first toll of this type?
É ésta a sua la compra deste tipo de máquina?
Est-ce première unité de ce genre?



VEASE EL MANUAL DE SERVICIO PARA
DETALLES COMPLETOS SOBRE LA GARANTÍA

TIPO DE MÁQUINA
TYPE OF MACHINE
TYPO DE Máquina
TYPE DE MACHINE

SEE YOUR SERVICE MANUAL
FOR FULL WARRANTY DETAILS

MODELO
MODEL
MODELO
MODÈLE

PARA INFORMAÇÕES DETALHADAS SOBRE GARANTIAS
É FAVOR CONSULTAR O MANUAL QUE ACOMPANHA A
MÁQUINA

FECHA DE COMPRA
DATE OF PURCHASE
DATA DE COMPRA
DATE D'ACHAT

LIRE LA NOTICE POUR LES DÉTAILS
SUR LA GARANTIE

DISTRIBUIDOR
DEALER
REVENDEDOR
DISTRIBUTEUR



GARLAND